

CHEVROLET TRAVERSE

CHEVROLET



РУКОВОДСТВО
ПО ЭКСПЛУАТАЦИИ АВТОМОБИЛЯ

TRAVERSE

**Руководство по
эксплуатации автомобиля**

ОБЯЗАТЕЛЬНО ИСПОЛЬЗУЙТЕ ТОЛЬКО РЕКОМЕНДУЕМЫЙ НЕЭТИЛИРОВАННЫЙ БЕНЗИН!



Двигатель данного автомобиля спроектирован и построен в соответствии с последними достижениями в области автомобильных разработок.

Это экономичная, технически усовершенствованная и соответствующая требованиям охраны окружающей среды модель.

Для надлежащей работы двигателя необходимо применять только неэтилированное высококачественное топливо.

См. главу „Вождение и управление автомобилем - Топливо” стр. 8-68.

Использование других видов топлива может привести к ухудшению эксплуатационных характеристик автомобиля и стать причиной аннулирования гарантии!

ВВЕДЕНИЕ

Наименования, логотипы, фирменные знаки, девизы, названия моделей автомобилей и размещаемые на кузове автомобиля орнаменты, упоминаемые в настоящем руководстве, в том числе название GM, логотип GM, название CHEVROLET, фирменный знак CHEVROLET, название TAHOE и фирменный знак TAHOE являются зарегистрированными торговыми знаками и (или) знаками обслуживания компании General Motors LLC, ее дочерних предприятий, филиалов или лицензиаров.

Описанные в этом руководстве функции могут отсутствовать в вашем автомобиле в связи с тем, что они являются дополнительными вариантами, которые не вошли в состав вашей покупки, или же модификациями, которые были внедрены после выхода из печати данного руководства пользователя. Для подтверждения наличия на автомобиле конкретной функции обращайтесь к вашей документации на покупку вашего конкретного автомобиля.

Храните настоящее руководство в салоне автомобиля, чтобы иметь возможность воспользоваться им при необходимости.

Благодарим Вас за приобретение автомобиля Chevrolet.

СОДЕРЖАНИЕ

1. Ключи, двери и окна	1-1
2. Сиденья и удерживающие устройства.....	2-1
3. Вещевые отделения и системы крепления багажа	3-1
4. Приборы и органы управления	4-1
5. Система освещение	5-1
6. Информационно-развлекательная система	6-1
7. Органы управления климат-контролем	7-1
8. Вождение и управление автомобилем	8-1
9. Уход за автомобилем	9-1
10. Ремонт и техническое обслуживание	10-1
11. Технические данные	11-1
12. Информация для клиентов	12-1

ВНИМАНИЮ ВЛАДЕЛЬЦА

Как пользоваться настоящим руководством

- В настоящем руководстве описаны все опции и оборудование данной модели. Описание отдельных элементов и функций меню может быть неприменимо к вашему автомобилю ввиду различия модификаций и исполнений для разных регионов, а также отсутствия или наличия дополнительного оборудования и аксессуаров.
- Оглавление на первых страницах руководства и в начале каждой из глав поможет вам понять, как построено руководство.
- Данные на дисплеях информационной системы автомобиля могут не отображаться на вашем родном языке.

Опасность, предупреждение и внимание

Сообщения с предупреждениями, которые содержатся на наклейках автомобиля и в данном руководстве, описывают опасности и то, что следует делать во избежание этих опасностей или для их снижения.

ОСТОРОЖНО!

Данное обозначение указывает на возможность возникновения ситуаций с высокой степенью опасности, результатами которых могут быть повреждения автомобиля.

ОПАСНО!

Данное обозначение используется, если возможно возникновение ситуаций с высокой степенью опасности, результатами которой станут тяжкие увечья или смерть. Пренебрежение данной информацией может привести к возникновению угрозы для жизни.

ВНИМАНИЕ!

Данное обозначение указывает на возможность возникновения ситуаций с высокой степенью опасности, результатами которых могут быть тяжкие увечья. Пренебрежение данной информацией может привести к получению серьезной травмы.





Знак в виде перечеркнутого по диагонали круга является призывом к соблюдению правил техники безопасности и означает: «Ни в коем случае не...», «Запрещается...» или «Не допускайте, чтобы...».

Условные обозначения

Некоторые компоненты автомобиля и установленные на них таблички содержат вместо текстовых сообщений условные обозначения. Приведенные ниже символы дополняют текстовую информацию, описывающую принцип действия или относящуюся к конкретным компонентам, системам/органам управления, сообщениям, приборам или индикаторам.

 : данный символ используется в случаях, когда необходимо ознакомиться с соответствующей информацией или инструкциями, содержащимися в Руководстве по эксплуатации автомобиля.

 : данный символ используется в случаях, когда необходимо ознакомиться с соответствующей информацией или инструкциями, содержащимися в Руководстве по техническому обслуживанию.





 : данный символ используется в случаях, когда необходимо ознакомиться с более подробной информацией, содержащейся на другой странице.

Условные обозначения, используемые в автомобиле

Ниже приводятся изображения условных обозначений, используемых в автомобиле, и их расшифровка. Для получения более подробной информации о системах автомобиля см. соответствующие разделы данного Руководства.

ВНИМАНИЮ ВЛАДЕЛЬЦА

-  : Система кондиционирования
-  : Хладагент системы кондиционирования
-  : Контрольная лампа системы подушек безопасности
-  : Антиблокировочная система (ABS)
-  : Контрольная лампа тормозной системы
-  : Надлежащая утилизация отслуживших компонентов
-  : Не подвергать воздействию струи воды высокого давления
-  : Температура охлаждающей жидкости двигателя
-  : Не пользоваться открытым огнем!
-  : Система предотвращения возможного фронтального столкновения
-  : Расположение замка крышки блока предохранителей
-  : Предохранители
-  : Система креплений детских кресел ISOFIX/LATCH
-  : Надежно закрывайте крышки блока предохранителей
-  : Lane Change Alert (система помощи при перестроении)
-  : Система предупреждения о непреднамеренном выходе из занимаемой полосы

-  : Система предотвращения выезда из занимаемой полосы
-  : Контрольная лампа неисправности (контрольная лампа «Проверьте двигатель»)
-  : Давление моторного масла
-  : Система помощи при парковке
-  : Индикатор обнаружения пешехода впереди
-  : Питание
-  : Система предупреждения об объектах, движущихся сзади в поперечном направлении
-  : Уполномоченный технический специалист
-  : Дистанционный запуск двигателя
-  : Контрольная лампа «Пристегните ремень»
-  : Система контроля слепых зон
-  : Система автоматической остановки / автоматического запуска двигателя
-  : Монитор давления воздуха в шинах
-  : Противобуксовочная система / система StabiliTrak / система поддержания курсовой устойчивости (ESC)
-  : Высокое давление!
-  : Индикатор обнаружения автомобиля впереди

Топливо



Заправляйте автомобиль неэтилированным бензином высшего сорта с октановым числом не ниже 95, соответствующий, как минимум. Не пользуйтесь бензином с октановым числом ниже указанного во избежание порчи автомобиля и повышенного расхода топлива. См. Топливо ↔ 8-68.

1

КЛЮЧИ, ДВЕРИ И ОКНА

- КЛЮЧИ И ДВЕРНЫЕ ЗАМКИ1-2
- ДВЕРИ 1-14
- ОХРАННЫЕ СИСТЕМЫ 1-22
- НАРУЖНЫЕ ЗЕРКАЛА ЗАДНЕГО ВИДА1-24
- ВНУТРЕННИЕ ЗЕРКАЛА ЗАДНЕГО ВИДА ... 1-26
- ОКНА 1-28
- КРЫША 1-30

КЛЮЧИ И ДВЕРНЫЕ ЗАМКИ

Ключи (система дистанционной идентификации ключа)

▲ ВНИМАНИЕ!

Не оставляйте пульт дистанционного управления в автомобиле, когда в нем находятся дети; дети или другие люди могут получить серьезные травмы или даже погибнуть. Дети могут активировать электрические стеклоподъемники или другие органы управления, а также произвести действия, в результате которых автомобиль может начать движение. Если пульт дистанционного управления находится в автомобиле, дети могут активировать электрические стеклоподъемники, в результате чего их или других людей может зажать поднимающимся стеклом. Не оставляйте пульт дистанционного управления в автомобиле, когда в нем находятся дети.



Механический ключ, расположенный в корпусе пульта дистанционного управления, используется для отпирания/запирания всех замков автомобиля.



Чтобы извлечь ключ, нажмите кнопку, расположенную в нижней части корпуса пульта дистанционного управления, и выньте ключ. Не допускается извлекать механический ключ, не нажимая кнопку. В случае если ключ поворачивается с трудом, осмотрите его на наличие загрязнений. Если вам необходим новый пульт дистанционного управления, обратитесь в авторизованный сервисный центр.

Система дистанционного управления замками (RKE)

Если радиус действия системы дистанционного управления замками уменьшился:

- Проверьте расстояние, на котором вы находитесь от автомобиля. Пульт дистанционного управления может находиться слишком далеко от автомобиля.
- Проверьте, насколько удачно выбрано место, на котором вы стоите. Сигнал может блокироваться другими автомобилями или объектами.
- Проверьте состояние элемента питания пульта дистанционного управления. См. Замена элемента питания далее в данном разделе.
- Если после выполнения этих проверок пульт дистанционного управления попрежнему действует некорректно, обратитесь за помощью в авторизованный сервисный центр или к квалифицированному техническому специалисту.

Действие системы дистанционного управления замками (RKE)

Система дистанционной идентификации ключа позволяет получить доступ в автомобиль, когда пульт ДУ системы дистанционного управления замками (RKE) находится на расстоянии до 1 м от автомобиля.

См. Действие системы дистанционной идентификации ключа далее в данном разделе.

Радиус действия пульта дистанционного управления системы RKE может составлять до 60 м от автомобиля.

На работоспособность пульта дистанционного управления могут влиять определенные условия. См. Система дистанционного управления замками (RKE) ⇨ 1-3.



Пульт ДУ с системой дистанционного запуска двигателя; пульт ДУ без системы дистанционного запуска двигателя – аналогично

🔒 (запирание замков): нажмите данную кнопку, чтобы запереть все двери. При повторном нажатии этой кнопки могут мигать указатели поворота и/или срабатывать звуковой сигнал для указания на запирание замков. См. Пользовательские настройки ⇨ 2-7. Если при нажатии кнопки **🔒** открыта дверь водителя и функция Open Door Anti-Lockout (защита от блокировки замка открытой двери водителя) активирована в меню пользовательских настроек, то будут заперты все двери, за исключением двери водителя. См. Пользовательские настройки ⇨ 2-7. Если при нажатии кнопки **🔒** дверь пассажира открыта, то все двери будут заперты.

При нажатии кнопки **🔒** может также быть активирована охранная система. См. Система охранной сигнализации ⇨ 1-22.



🔓 (отпирание замков): нажмите данную кнопку, чтобы отпереть дверь водителя. Нажмите данную кнопку еще раз в течение пяти секунд для отпирания всех дверей. Пульт дистанционного управления можно запрограммировать так, чтобы при первом нажатии кнопки отпирались все двери.



См. Пользовательские настройки ↗ 2-7. При отпирании замков в качестве сигнала обратной связи могут мигать указатели поворота. См. Пользовательские настройки ↗ 2-7.

При нажатии кнопки  может также быть деактивирована охранная система. См. Система охранной сигнализации ↗ 1-22.

На автомобилях без электропривода двери багажного отделения при отпирании всех дверей также будет разблокирован замок двери багажного отделения.

 (электропривод двери багажного отделения): при соответствующей комплектации дважды быстро нажмите эту кнопку, чтобы открыть или закрыть дверь багажного отделения. Нажмите эту кнопку еще раз, чтобы остановить дверь багажного отделения.

 : однократное нажатие данной кнопки позволяет определить местонахождение вашего автомобиля. Мигают наружные световые приборы и трижды подается звуковой сигнал. Для активации сигнала тревоги нажмите кнопку  и удерживайте нажатой в течение не менее трех секунд. Раздастся звуковой сигнал, и указатели поворота будут мигать в течение 30 секунд или до тех пор, пока кнопка  не будет нажата снова или пока не будет запущен двигатель.

 (дистанционный запуск двигателя): при соответствующей комплектации нажмите и отпустите кнопку  на пульте дистанционного управления, а затем сразу же нажмите и удерживайте нажатой кнопку  в течение минимум четырех секунд. См. Дистанционный запуск двигателя ↗ 1-8.

Действие системы дистанционной идентификации ключа

Система дистанционной идентификации ключа позволяет отпирать и запирают замки дверей и двери багажного отделения, не доставая пульт дистанционного управления из кармана, сумочки, портфеля и т. д. Пульт дистанционного управления должен находиться в радиусе не более 1 м от двери, которую необходимо открыть, или от двери багажного отделения.

Система дистанционной идентификации ключа может быть запрограммирована для одновременного отпирания всех дверей при первом нажатии кнопки запираения/отпирания замков, расположенной на ручке двери водителя. Функцию отпирания замков с помощью кнопки на наружных ручках передних дверей также можно отключить. См. Пользовательские настройки ↗ 2-7.

Если автомобиль оборудован сиденьями с функцией сохранения настроек, пульты ДУ 1 и 2 привязаны к настройкам положения сиденья, предварительно сохраненным при помощи кнопок 1 или 2. См. Сиденья с функцией сохранения настроек ↗ 2-6.

Отпирание/запирание дверей с помощью кнопки, расположенной на наружной ручке двери водителя

Когда все двери заперты и пульт дистанционного управления находится на расстоянии до 1 м от ручки двери водителя, нажатие кнопки отпирания/запирания на ручке двери приведет к отпиранию двери водителя. Если нажать кнопку запираения/отпирания снова в течение пяти секунд, будут отперты все остальные двери.

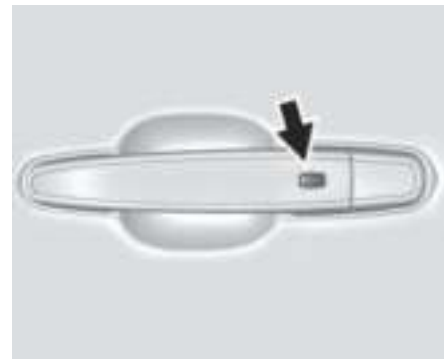

Показана дверь водителя; для двери пассажира – аналогично

Нажатие кнопки запираения/отпираения приведет к запираению всех дверей в следующих случаях:

- Прошло не более пяти секунд с момента первого нажатия кнопки запираения/отпираения.
- Использовалось двукратное нажатие кнопки запираения/отпираения для отпираения всех дверей.
- Одна из дверей открывалась, а теперь все двери закрыты.

Отпирание/запирание дверей с помощью кнопки, расположенной на наружной ручке двери пассажира

Когда все двери заперты и пульт дистанционного управления находится на расстоянии до 1 м от ручки двери, нажатие кнопки отпираения/запираения на ручке этой двери приведет к отпираению всех дверей. Нажатие кнопки запираения/отпираения приведет к запираению всех дверей в следующих случаях:

- Кнопка запираения/отпираения была нажата для отпираения всех дверей.
- Одна из дверей открывалась, а теперь все двери закрыты.



Активация/деактивация функции отпираения замков с помощью кнопки на наружных ручках передних дверей и двери багажного отделения

При соответствующей комплектации функцию отпираения замков с помощью кнопки на наружных ручках передних дверей и двери багажного отделения можно активировать или деактивировать.

Деактивация функции бесключевого отпираения замков

При выключенном зажигании одновременно нажмите и удерживайте в течение примерно трех секунд кнопки  и  на пульте дистанционного управления. Указатели поворота быстро мигнут четыре раза, сигнализируя о том, что функция бесключевого доступа деактивирована. При нажатии кнопки на наружной ручке любой из передней дверей для разблокировки замков или при попытке открывания двери багажного отделения указатели поворотов быстро мигнут четыре раза, указывая на то, что функция бесключевого доступа отключена. Если функция бесключевого отпираения замков деактивирована, отключите систему охранной сигнализации прежде чем запустить двигатель.

Активация функции бесключевого отпираения замков

При выключенном зажигании одновременно нажмите и удерживайте в течение примерно трех секунд кнопки  и  на пульте дистанционного управления. Указатели поворота быстро мигнут дважды, сигнализируя о том, что функция бесключевого доступа активирована.



Режим пассивного запираения

Данная функция предоставляет выбор: запирайте замки дверей автоматически при выходе из автомобиля или нет. При выключении зажигания и закрывании всех дверей система определяет, сколько пультов дистанционного управления осталось внутри автомобиля. Если из автомобиля был удален по меньшей мере один пульт дистанционного управления, в течение нескольких секунд двери будут заперты.

Если какие-либо электронные устройства создают помехи для передачи сигнала пульта дистанционного управления, система может не обнаружить пульт дистанционного управления в салоне автомобиля. Если активирована функция пассивного запираения, двери могут заблокироваться, когда пульт дистанционного управления находится внутри автомобиля. Не оставляйте пульт дистанционного управления в салоне автомобиля, когда в нем не находятся люди.

Чтобы настроить функцию автоматического запирания дверей при выходе из автомобиля, см. Remote Lock, Unlock, Start (система дистанционного запуска двигателя и отпирания/запирания дверей) в Пользовательские настройки ↪ 2-7.

Временное отключение режима пассивного запирания дверей

Функцию пассивного запирания можно временно отключить. Для этого при открытой двери нажмите и удерживайте нажатой кнопку  на выключателе центральной блокировки замков в течение минимум четырех секунд или до тех пор, пока не раздастся три звуковых сигнала («колокольчик»). Функция пассивного запирания будет оставаться неактивной, пока не будет нажата кнопка , расположенная на внутренней стороне двери, или пока не будет включено зажигание.

Remote Left in Vehicle Alert (предупреждение «Пульт дистанционного управления находится в автомобиле»)

Если зажигание выключено и пульт дистанционного управления был оставлен внутри автомобиля, то после закрытия всех дверей трижды прозвучит звуковой сигнал. Для включения и отключения данной функции см. Пользовательские настройки ↪ 2-7.

Предупреждение о том, что пульт дистанционного управления не находится в автомобиле

Если зажигание включено и одна из дверей открыта, то при закрытии всех дверей система проверит наличие пультов дистанционного управления внутри автомобиля. Если пульт дистанционного управления не обнаружен, на дисплее информационного центра будет выведено сообщение NO REMOTE DETECTED («Пульты дистанционного управления не обнаружены») и трижды раздастся звуковой сигнал. Это происходит только один раз при каждом запуске двигателя. См. Пользовательские настройки ↪ 2-7.

Открытие двери багажного отделения с помощью системы дистанционной идентификации ключа

Если пульт дистанционного управления находится в радиусе 1 м от задней части автомобиля, коснитесь сенсорной панели, расположенной на ручке двери багажного отделения, чтобы открыть ее.

Доступ с помощью механического ключа

Чтобы отпереть двери автомобиля в том случае, если элемент питания пульта дистанционного управления разряжен, см. Замки дверей ↪ 1-4.

Программирование пультов дистанционного управления

Управление может осуществляться только при помощи тех пультов дистанционного управления, коды которых запрограммированы в память соответствующего блока управления автомобиля. Если пульт дистанционного управления был утерян или похищен, новый пульт необходимо приобрести и запрограммировать у официального дилера. Соответствующий блок управления автомобиля может быть перепрограммирован, поэтому с помощью потерянных или похищенных пультов дистанционного управления управлять автомобилем будет невозможно. Можно запрограммировать до восьми пультов дистанционного управления.

Запуск двигателя при разряженном элементе питания пульта дистанционного управления

Если элемент питания пульта дистанционного управления разряжен, при попытке запуска двигателя на дисплее информационного центра (DIC) может появиться сообщение NO REMOTE DETECTED («Пульты дистанционного управления не обнаружены») или NO REMOTE KEY WAS DETECTED PLACE KEY IN TRANSMITTER POCKET THEN START YOUR VEHICLE («Пульт дистанционного управления не обнаружен»).

Поместите пульт в паз в вещевом отделении в центральной консоли. Запустите двигатель»). На дисплее также может появиться сообщение REPLACE BATTERY IN REMOTE KEY («Замените элемент питания в пульте дистанционного управления»).

Чтобы запустить двигатель:

1. Откройте вещевое отделение, расположенное в центральной консоли под подлокотником.



2. Поместите пульт в паз для пульта дистанционного управления.

3. Установив рычаг селектора в положение Р (парковка) или N (нейтраль), нажмите педаль тормоза и кнопку запуска двигателя.

При первой же возможности замените элемент питания пульта дистанционного управления.

Замена элемента питания

Замените элемент питания, если на дисплее информационного центра отображается сообщение REPLACE BATTERY IN REMOTE KEY («Замените элемент питания в пульте дистанционного управления»).

ОСТОРОЖНО!

При замене элемента питания не прикасайтесь к элементам электронной схемы пульта дистанционного управления. Они могут быть повреждены разрядом статического электричества, накапливающимся на человеке.

Элемент питания не является перезаряжаемым. Для замены элемента питания:



1. Нажмите кнопку в нижней части корпуса пульта дистанционного управления и извлеките ключ. Не допускается извлекать механический ключ, не нажимая кнопку.

2. Используйте плоский предмет, чтобы отделить друг от друга две половины корпуса пульта дистанционного управления.



3. Извлеките элемент питания, прижав его и сдвинув к нижней части корпуса пульта.

4. Установите новый элемент питания так, чтобы положительный полюс был обращен к задней крышке. Прижмите элемент питания вниз до фиксации. Для замены необходимо использовать элемент питания CR2032 или аналогичный.

5. Установите крышку корпуса пульта на место и прижмите до щелчка.

6. Вставьте ключ в корпус пульта.

Дистанционный запуск двигателя

При наличии данной функции запуск двигателя можно осуществлять, находясь вне автомобиля.

Q (дистанционный запуск двигателя): если автомобиль оборудован системой дистанционного запуска двигателя, то на пульте дистанционного управления будет находиться данная кнопка.

После дистанционного запуска двигателя будет использоваться предыдущий набор установок системы климат-контроля. При низкой наружной температуре после дистанционного запуска двигателя может быть включен электрообогреватель заднего стекла. Индикатор электрообогревателя заднего стекла не загорается после дистанционного запуска двигателя.

Если в автомобиле предусмотрена функция автоматического включения обогрева или вентиляции сидений, то после дистанционного запуска двигателя может включаться обогрев или вентиляция сидений. См. Передние сиденья с функциями обогрева и вентиляции ↷ 2-10.

Если автомобиль оборудован функцией включения обогрева рулевого колеса при дистанционном запуске двигателя, то в холодную погоду может включиться обогрев рулевого колеса при дистанционном запуске двигателя, если соответствующая функция активирована в меню пользовательских настроек.

См. Рулевое колесо с функцией обогрева ↷ 4-2 и Пользовательские настройки ↷ 2-7.

Законы, действующие в некоторых странах и регионах, могут ограничивать или запрещать использование систем дистанционного запуска двигателя. Например, законодательство некоторых стран предусматривает обязательное наличие прямой видимости автомобиля, двигатель которого запускается дистанционно. Убедитесь в том, что вы не нарушаете законодательство страны или региона, в котором вы находитесь, запуская двигатель автомобиля дистанционно.

Не используйте систему дистанционного запуска двигателя при низком запасе топлива. Автомобиль может полностью выработать остаток топлива.

На работоспособность пульта дистанционного управления могут влиять определенные условия. См. Система дистанционного управления замками (RKE) ↷ 1-3.

Запуск двигателя с помощью системы дистанционного запуска двигателя

1. Нажмите и отпустите кнопку  на пульте дистанционного управления.

2. Затем сразу нажмите и удерживайте нажатой кнопку  в течение не менее четырех секунд или до тех пор, пока не начнут мигать указатели поворота. Этот сигнал служит подтверждением того, что сигнал запроса дистанционного запуска двигателя был принят.

После дистанционного запуска двигателя двери будут оставаться запертыми, а габаритные огни будут гореть до тех пор, пока работает двигатель.

Двигатель будет заглушен через 15 минут, если длительность его работы не была увеличена или если не была нажата кнопка запуска.

3. Нажмите педаль тормоза и кнопку запуска двигателя, чтобы начать движение. При этом пульт дистанционного управления должен находиться внутри автомобиля.

Увеличение длительности работы двигателя после дистанционного запуска

Для увеличения времени работы двигателя при дистанционном запуске на 15 минут повторите шаги 1 и 2, пока двигатель еще работает. Запрос на увеличение длительности работы двигателя можно отправить в течение 30 секунд после запуска двигателя.

Это обеспечит работу двигателя в течение в общей сложности 30 минут.

Длительность работы двигателя при дистанционном запуске можно увеличить только один раз.

Если двигатель работает уже в течение 15 минут и время его работы было увеличено на 15 минут, то в общей сложности двигатель будет работать 30 минут.

Дистанционно запустить двигатель между включением и выключением зажигания можно только два раза или один раз с увеличенной длительностью работы двигателя.

Чтобы выполнить процедуру дистанционного запуска двигателя снова, необходимо включить и выключить зажигание.

Остановка двигателя после дистанционного запуска

Чтобы заглушить двигатель после дистанционного запуска, выполните одно из следующих действий:

- Нажмите и удерживайте кнопку  нажатой до тех пор, пока не погаснут габаритные огни.
- Включите аварийную световую сигнализацию.
- Включите зажигание, а затем выключите его.

Условия, при которых система дистанционного запуска двигателя не действует

Система дистанционного запуска двигателя не действует при любом из следующих условий:

- Пульт дистанционного управления находится в автомобиле.
- Не закрыт капот.
- Выбран любой режим кнопки запуска двигателя, кроме OFF.
- Включена аварийная световая сигнализация.
- Неисправна система контроля токсичности отработанных газов.
- Температура охлаждающей жидкости двигателя слишком высокая.
- Давление моторного масла ниже нормы.
- Дистанционный запуск двигателя уже был выполнен дважды или один раз с продлением длительности работы двигателя.
- Рычаг селектора находится в любом положении, кроме P (парковка).

Замки дверей







ВНИМАНИЕ!

Если двери не заперты, возможно возникновение опасных ситуаций.

- Пассажиры, особенно дети, могут легко открыть двери и выпасть из движущегося автомобиля. Двери могут быть разблокированы и открыты во время движения автомобиля. Незапертые двери повышают вероятность выпадения из автомобиля в случае аварии. Поэтому во время движения автомобиля водитель и все пассажиры должны быть пристегнуты ремнями безопасности, а все двери должны быть заперты.
- Маленькие дети, которые могут забраться в незапертый автомобиль, иногда не способны покинуть его. Дети могут пострадать от перегрева, получить тяжелые травмы или даже погибнуть от теплового удара. Всегда запирайте двери автомобиля, когда покидаете его.
- Возможны случаи нежелательного вторжения посторонних лиц в автомобиль, когда он движется на малой скорости или стоит на месте. Этого не случится, если двери заперты.

Для запираения и отпираения дверей снаружи автомобиля:

- Нажмите кнопку  или  на пульте дистанционного управления. См. Действие системы дистанционного управления замками (RKE) ⇨ 1-3.
- Вставьте ключ в замочный цилиндр двери водителя. Цилиндр замка закрыт крышкой. Для запираения и отпираения дверей изнутри автомобиля:
- Нажмите кнопку  или  на центральном выключателе блокировки замков.
- Нажмите кнопку блокировки, чтобы запереть дверь.
- Потяните ручку отпираения двери один раз, чтобы отпереть замок этой двери. Потяните ручку еще раз, чтобы открыть эту дверь.

Система дистанционной идентификации ключа



При соответствующей комплектации пульт RKE должен находиться в радиусе 1 м от открываемой двери или двери багажного отделения. Чтобы открыть дверь, нажмите кнопку на наружной ручке двери. См. Действие системы дистанционной идентификации ключа в Действие системы дистанционного управления замками (RKE) ⇨ 1-3.

Доступ к замочному цилиндру двери водителя (при разряженной аккумуляторной батарее)

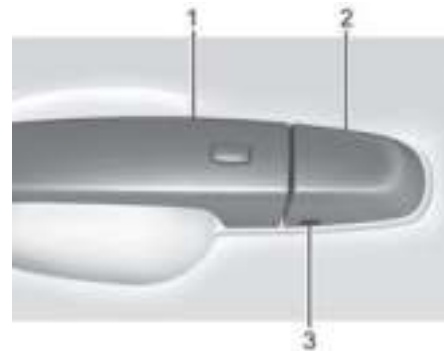

Для получения доступа к замочному цилиндру двери водителя:

1. Потяните ручку двери (1) до положения отпираения двери и удерживайте в этом положении до тех пор, пока не будет снята крышка.
2. Вставьте ключ в паз (3) в нижней части крышки (2) и потяните ключ вверх.
3. Переместите крышку (2) назад и снимите ее.
4. Вставьте ключ в замочный цилиндр.

Для установки крышки на место:

1. Потяните ручку двери (1) до положения отпирания двери и удерживайте в этом положении до тех пор, пока крышка не будет установлена на место.

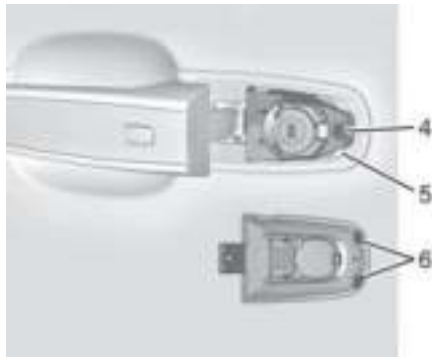

2. Вставьте оба выступа (6), расположенные в задней части крышки, между уплотнителем (5) и металлическим основанием (4).



3. Сдвиньте крышку вперед и прижмите ее передний край, чтобы зафиксировать.
4. Отпустите ручку двери.
5. Убедитесь в надежности фиксации крышки.

Свободно вращающиеся замочные цилиндры

Замочный цилиндр свободно вращается, если вставлен неподходящий ключ или если правильный ключ вставлен не полностью. Такая функция предотвращает взлом или повреждение замка. Для возвращения замочного цилиндра в исходное состояние вставьте правильный ключ до конца и поверните его в вертикальное положение. Выньте ключ и вставьте его снова. Если замок не возвращается в исходное состояние, поверните ключ в замочном цилиндре на пол-оборота и повторите вышеописанные шаги.

Центральный выключатель блокировки замков



🔒 (запирание замков): при нажатии данной кнопки все двери запираются.

🔓 (отпирание замков): при нажатии данной кнопки все двери отпираются.

Функция задержки запираения замков

Данная функция обеспечивает запираение замков всех дверей через пять секунд после того, как будет закрыта последняя дверь.

Функция задержки запираения замков действует только в том случае, если в меню пользовательских настроек деактивирована функция защиты от блокировки замка открытой двери водителя (Open Door Anti-Lockout).

При нажатии кнопки **🔒** на центральном выключателе блокировки замков при открытой двери прозвучит троекратное звуковое предупреждение («колокольчик»), сигнализирующее о том, что функция задержки запираения замков активирована.

Все двери будут запорты автоматически через пять секунд после закрывания последней двери. Если какая-либо из дверей будет открыта до истечения пяти секунд, то с момента закрывания последней двери начнется отсчет следующих пяти секунд, по истечении которых все двери будут запорты.

Нажмите кнопку **🔒** на центральном выключателе блокировки замков или кнопку **🔒** на пульте дистанционного управления, чтобы запорты двери немедленно.

Данную функцию можно запрограммировать в меню пользовательских настроек. См. Пользовательские настройки ↪ 2-7.

Функция автоматического запираения дверей

Двери будут запираются автоматически после закрывания последней двери, если включено зажигание и рычаг селектора выведен из положения Р (парковка).

Если замок одной из дверей будет разблокирован, после чего эта дверь будет открыта и снова закрыта, то все двери будут запорты после того, как вы снимете ногу с педали тормоза, или когда скорость движения автомобиля превысит 13 км/ч.

Для отпирания дверей:

- Нажмите кнопку **🔓** на двери.
- Переведите рычаг селектора в положение Р (парковка).

Функцию автоматического запираения дверей нельзя отключить. Функцию автоматического отпирания дверей можно запрограммировать в меню пользовательских настроек. См. Пользовательские настройки ↪ 2-7.

Защита от нежелательного запираения пульта дистанционного управления в автомобиле

Если зажигание включено или выбран режим ACC/ACCESSORY кнопки запуска и центральный выключатель блокировки замков дверей нажимается при открытой двери водителя, все двери будут запорты, после чего немедленно будет отперта дверь водителя.

Если зажигание выключено и поступает команда запираения замков, когда одна из дверей открыта, при закрывании всех дверей система проверит наличие пульта дистанционного управления внутри автомобиля. Если пульт ДУ определен и количество пультов внутри автомобиля не уменьшилось, дверь водителя разблокируется и трижды прозвучит звуковой сигнал.

Функция защиты от запираения может быть деактивирована вручную при открытой двери водителя путем нажатия и удержания нажатой кнопки  на центральном выключателе блокировки замков.

Open Door Anti-Lockout (функция защиты от запираения двери водителя)

Если функция защиты от блокировки замка открытой двери водителя (Open Door Anti-Lockout) активна, а зажигание выключено, водительская дверь открыта и поступает команда блокировки дверей, то замки всех дверей будут заперты и только дверь водителя останется разблокированной. Функция защиты от блокировки замка открытой двери водителя может быть включена или отключена в меню пользовательских настроек. См. Пользовательские настройки ↗ 2-7.

Функция защиты от случайного отпирания дверей

Данная функция предотвращает отпирание замков задних дверей изнутри пассажирами задних сидений.

Ручная активация функции защиты от случайного отпирания задних дверей



При соответствующей комплектации выключатели блокировки задних дверей находятся на внутренних кромках задних дверей. Для использования выключателя блокировки замка:

1. Переместите рычаг вниз в положение блокировки.
2. Закройте дверь.
3. Повторите эти действия для второй задней двери.

Чтобы открыть заднюю дверь при активированной блокировке:

1. Разблокируйте дверь одним из следующих способов: активируйте внутреннюю ручку; нажмите на центральный выключатель блокировки замков; нажмите соответствующую кнопку пульта дистанционного управления.
2. Откройте дверь снаружи.

После активации функции защиты от случайного отпирания дверей пассажиры на задних сиденьях не смогут открыть задние двери изнутри. Чтобы можно было открыть двери изнутри, отключите функцию защиты от случайного отпирания дверей.

Для отключения функции защиты от случайного отпирания дверей:

1. Разблокируйте дверь и откройте ее снаружи.
2. Переместите рычаг вверх в положение разблокировки. Повторите эти действия для второй задней двери.

ДВЕРИ

Дверь багажного отделения

▲ ВНИМАНИЕ!

Движение с открытой дверью багажного отделения либо в тех случаях, когда дверь закрыта не полностью при транспортировке длинномерных предметов, очень опасно, поскольку внутри автомобиля могут проникать отработанные газы. В состав отработанных газов, выделяемых двигателем, входит окись углерода (СО) газ без цвета и запаха. Вдыхание этого газа может привести к потере сознания и даже к смерти.



В случае, когда приходится ехать с открытой дверью багажного отделения:

- Закройте все окна.
- Полностью откройте вентиляционные дефлекторы, расположенные на приборной панели или под ней.
- Установите регулировки системы климат-контроля в режим, при котором внутрь автомобиля поступает наружный воздух, и режим максимальной скорости вентилятора. См. Система климат-контроля в Указателе.
- Если автомобиль оборудован электроприводом двери багажного отделения, отключите привод.

ОСТОРОЖНО!

Если перед открыванием двери багажного отделения не проверить наличие пространства для ее беспрепятственного движения, например высоту проема гаражных ворот, дверь может быть повреждена. Перед открыванием двери багажного отделения убедитесь в том, что на ее пути не встретится препятствие.

Дверь багажного отделения с ручным управлением

Чтобы отпереть дверь багажного отделения, нажмите кнопку  на центральном выключателе блокировки замков или в течение пяти секунд дважды нажмите кнопку  на пульте дистанционного управления. См. Действие системы дистанционного управления замками (RKE) ⇨ 1-3.



Для открывания двери багажного отделения коснитесь сенсорной панели, расположенной на внутренней стороне ручки двери багажного отделения, и поднимите дверь вручную.

Если автомобиль оборудован системой дистанционной идентификации ключа, запертую дверь багажного отделения можно открыть при нахождении пульта дистанционного управления на расстоянии максимум 1 м от двери багажного отделения. См. Действие системы дистанционного управления замками (RKE) ⇨ 1-3.

Используйте ручку, чтобы опустить и закрыть дверь багажного отделения. Не нажимайте на сенсорную панель во время закрывания двери багажного отделения.

Дверь багажного отделения останется незапертой.

Дверь багажного отделения оборудована защелкой с электроприводом. Если аккумуляторная батарея отсоединена или разрядилась, дверь багажного отделения открываться не будет. Дверь можно будет открыть снова после подсоединения заряженной аккумуляторной батареи. Перед началом движения всегда закрывайте дверь багажного отделения.

Электропривод двери багажного отделения

⚠ ВНИМАНИЕ!

Вы или другие люди можете получить травму, если будете находиться на пути движения двери багажного отделения. При открывании или закрывании двери багажного отделения убедитесь в том, что никто не находится на пути ее движения.

ОСТОРОЖНО!

Движение с открытой и незакрепленной дверью багажного отделения может привести к повреждению компонентов электропривода двери багажного отделения.



На автомобилях, оборудованных электроприводом открывания/закрывания двери багажного отделения, переключатель управления приводом расположен на двери водителя. Рычаг селектора должен находиться в положении Р (парковка).

Доступны три режима:

- MAX (макс. высота): дверь багажного отделения открывается на полную высоту.
- 3/4: дверь багажного отделения открывается не на всю высоту; величину подъема двери можно настроить, выбрав значение, близкое к 3/4 полного хода двери при открывании. Используйте эту настройку, чтобы не дать двери багажного отделения полностью открыться, когда автомобиль находится, например, в проеме гаражных ворот или когда полностью

открыванию двери багажного отделения мешает груз, закрепленный на крыше автомобиля. Дверь багажного отделения может быть также открыта вручную на полную высоту.



- OFF (выкл.): открывание двери багажного отделения возможно только вручную.

Чтобы открыть или закрыть дверь багажного отделения с помощью электропривода, выберите режим MAX или 3/4, затем:

- Дважды быстро нажмите кнопку  на пульте дистанционного управления, пока дверь багажного отделения не начнет движение.
- Нажмите кнопку  на двери водителя. Дверь водителя должна быть разблокирована.
- Нажмите на сенсорную панель, расположенную на внутренней стороне ручки двери багажного отделения, после разблокировки всех дверей. Двери автомобиля могут быть открыты при помощи системы дистанционной идентификации ключа, если пульт дистанционного управления находится в пределах 1 м от двери багажного отделения.



- Чтобы закрыть дверь багажного отделения, нажмите кнопку , расположенную в нижней части двери багажного отделения.

Нажмите любую кнопку управления приводом двери багажного отделения, кнопку  на пульте дистанционного управления или коснитесь сенсорной панели во время движения двери багажного отделения, чтобы остановить ее. При нажатии любой кнопки управления приводом двери багажного отделения или при быстром двойном нажатии кнопки  на пульте дистанционного управления дверь багажного отделения начинает двигаться в противоположном направлении. При нажатии на сенсорную панель на ручке двери багажного отделения движение двери

багажного отделения возобновляется, но только в направлении открывания.

ОСТОРОЖНО!

Не тяните и не толкайте дверь багажного отделения при работе электропривода во избежание повреждения автомобиля. Дождитесь завершения цикла работы электропривода.

Привод двери багажного отделения может временно отключаться при очень низкой температуре воздуха или при слишком частом использовании в течение короткого интервала времени. В этом случае дверь багажного отделения можно открывать и закрывать вручную.

Если рычаг селектора коробки передач вывести из положения Р (парковка) во время работы электропривода двери багажного отделения, привод не отключится, пока движение двери не будет полностью завершено. Если автомобиль начал набирать скорость до того, как дверь багажного отделения полностью завершила движение, дверь может остановиться или направление ее движения может измениться на противоположное. Перед началом движения проверьте наличие соответствующих сообщений на дисплее информационного центра и убедитесь в том, что дверь багажного отделения полностью закрыта до фиксации защелки замка.

Функция защиты от падения двери багажного отделения

Если дверь багажного отделения автоматически закрывается после цикла открывания, это указывает на то, что система среагировала на чрезмерный вес двери или возможную неисправность газонаполненного упора. При срабатывании функции защиты от падения двери багажного отделения будет непрерывно раздаваться звуковой сигнал («колокольчик»). Устраните причину чрезмерного веса двери. Если дверь багажного отделения продолжает автоматически закрываться после открывания, не используйте электропривод и обратитесь в авторизованный сервисный центр.

Наличие препятствий на пути движения двери багажного отделения или слишком быстрое закрытие двери вручную после того, как она была открыта с помощью электропривода, может привести к тому, что система защиты ошибочно обнаружит неисправность газонаполненного упора. При этом также может активироваться функция защиты от падения двери багажного отделения. Дождитесь завершения цикла работы электропривода двери багажного отделения и подождите несколько секунд, прежде чем закрыть дверь вручную.

Функция защиты от заземления

Если во время цикла открывания /закрывания на пути движения двери багажного отделения встретится препятствие, направление движения двери автоматически изменится на противоположное и она переместится на небольшое расстояние от препятствия. После устранения препятствия электропривод двери багажного отделения можно использовать снова. Если в течение одного цикла закрывания/ открывания дверь багажного отделения встретится с несколькими препятствиями, то электропривод отключится. После устранения препятствий закройте дверь вручную. После этого электропривод двери багажного отделения вернется в нормальный режим работы.

Если двери автомобиля заперты во время закрывания двери багажного отделения и на пути движения двери багажного отделения встретится препятствие, которое не дает ей полностью закрыться, то прозвучит звуковой сигнал, предупреждающий о том, что дверь багажного отделения не закрыта.

С обеих сторон двери багажного отделения установлены датчики заземления. Если какой-либо предмет будет зажат между кузовом автомобиля и датчиком заземления, то дверь начнет движение в обратном направлении и полностью откроется. Дверь багажного отделения

останется открытой до тех пор, пока электропривод не будет активирован повторно или пока дверь не будет закрыта вручную.

Настройка режима 3/4

Чтобы изменить положение, в котором дверь багажного отделения останавливается при открывании:

1. Выберите режим MAX или 3/4 и откройте дверь с помощью электропривода.
2. Остановите движение двери багажного отделения на нужной высоте, нажав любую кнопку управления приводом двери багажного отделения. При необходимости вручную измените положение двери.

3. Нажмите и удерживайте нажатой кнопку  , расположенную в нижней части двери багажного отделения, до тех пор, пока не раздастся звуковой сигнал и не начнут мигать указатели поворота. Это указывает на то, что настройка положения двери багажного отделения сохранена.

Положение двери багажного отделения не может быть задано ниже запрограммированной производителем высоты. Если указатели поворота не мигают и звуковой сигнал не звучит, возможно, что задано слишком низкое значение настройки положения двери багажного отделения.

Режим ручного управления

Выберите режим OFF для возможности ручного открывания/закрывания двери багажного отделения. См. Дверь багажного отделения с ручным управлением в начале данного раздела.

ОСТОРОЖНО!

Не перемещайте дверь багажного отделения слишком быстро и с чрезмерным усилием во избежание повреждения автомобиля.

Открывайте и закрывайте дверь багажного отделения вручную плавно и с умеренной скоростью. Система имеет функцию ограничения скорости ручного закрывания двери багажного отделения для защиты компонентов.

Бесконтактное открывание двери багажного отделения

При соответствующей комплектации дверь багажного отделения может быть открыта без помощи рук – быстрым движением ноги под левой частью заднего бампера в зоне расположения проецируемого логотипа. Для работы функции бесконтактного открывания двери багажного отделения с электроприводом пульт дистанционного управления должен находиться на расстоянии не более 1 м от заднего бампера.

Во время движения двери багажного отделения функция бесконтактного открывания двери багажного отделения будет недоступна. Для остановки двери багажного отделения во время ее движения воспользуйтесь одним из переключателей управления приводом двери багажного отделения.

Характер действия функции бесконтактного открывания двери багажного отделения можно изменить. См. Пользовательские настройки ↻ 2-7. Выберите одну из следующих опций:

On-Open and Close (вкл. открывание и закрывание): при совершении толчкового движения ногой под задним бампером дверь багажного отделения будет как открываться, так и закрываться.

On-Open Only (вкл. только открывание): при совершении толчкового движения ногой под задним бампером дверь багажного отделения будет только открываться.

Off (выкл.): функция бесконтактного управления дверью багажного отделения деактивирована.



Зона для движения ноги

Для активации данной функции произведите ногой быстрое толчковое движение под левой частью заднего бампера в зоне расположения проецируемого логотипа и уберите ногу. Для работы данной функции движение ногой должно производиться в пределах 14 см от заднего бампера.

ОСТОРОЖНО!

Во время мойки струя воды может попасть в зону обнаружения датчика, что приведет к открыванию двери багажного отделения. Держите пульт дистанционного управления вне зоны обнаружения датчика, расположенного под задним бампером, либо переведите переключатель режимов привода двери багажного отделения в положение OFF на время мойки или проведения работ рядом с задним бампером для предотвращения случайного автоматического открывания двери багажного отделения.

- Не проводите ногой из стороны в сторону по несколько раз.
- Не задерживайте ногу под бампером; в этом случае функция не активируется.
- Не прикасайтесь к двери багажного отделения до тех пор, пока она не остановится.

При некоторых условиях данная функция может быть временно отключена. Если дверь багажного отделения не реагирует на движение ноги, откройте или закройте ее другим способом или запустите двигатель автомобиля. После этого функция будет активирована снова.

При бесконтактном закрытии двери багажного отделения дверь приводится в движение с небольшой задержкой. Задние фонари начнут мигать, и прозвучит звуковое предупреждение («колокольчик»). Отойдите от двери багажного отделения, прежде чем она начнет движение.

Функция проецирования логотипа

Если автомобиль оснащен данной функцией, логотип автомобиля будет проецироваться в течение одной минуты на землю рядом с задним бампером, когда пульт дистанционного управления обнаружен в пределах примерно 2 м от задней части автомобиля. Проецируемый логотип может быть не виден в дневное время при высоком уровне окружающей освещенности.



1. Зона обнаружения пульта ДУ для работы функции бесконтактного открывания двери багажного отделения (1 м)

2. Зона обнаружения пульта ДУ для работы функции проецирования логотипа (2 м)
Проецируемый логотип указывает зону, в которой должно совершаться быстрое движение ног.

Функция проецирования логотипа будет доступна только после того, как пульт дистанционного управления будет находиться вне зоны обнаружения в течение минимум 20 секунд.

Если пульт дистанционного управления снова обнаружен в пределах примерно 2 м от двери багажного отделения или обнаружено действие, совершаемое для бесконтактного управления дверью

багажного отделения, одноминутный таймер будет сброшен.

Функция проецирования логотипа не будет работать при следующих условиях:

- Аккумуляторная батарея автомобиля разряжена.
 - Рычаг селектора находится в любом положении, кроме Р (парковка).
 - Функция бесконтактного управления дверью багажного отделения отключена (выбрана опция OFF) в меню пользовательских настроек. См. Пользовательские настройки ☞ 2-7.
 - Электропривод двери багажного отделения отключен.
 - Автомобиль остается припаркованным в течение минимум 72 часов; при этом не используется пульт дистанционного управления или система дистанционной идентификации ключа. Для повторной активации данной функции нажмите любую кнопку на пульте дистанционного управления или откройте и закройте дверь автомобиля.
- Функция проецирования логотипа не будет работать для одного пульта дистанционного управления при следующих условиях:
- Пульт ДУ оставлен в пределах примерно 5 м от двери багажного отделения на несколько минут.
 - Пульт ДУ оставлен внутри автомобиля, и все двери закрыты.
 - Пульт ДУ приближался к зоне снаружи двери багажного отделения пять раз в течение 10 минут.

Очистка линзы



Очистите линзу в углублении мягкой тканью, смоченной водой.

Доступность функции бесконтактного открывания двери багажного отделения и функции проецирования логотипа

Действие	Функция бесконтактного открывания двери багажного отделения	Функция проецирования логотипа
Пульт дистанционного управления появляется в зоне обнаружения пульта ДУ для работы функции проецирования логотипа	Работает	Включена в течение одной минуты
Пульт ДУ остается в пределах зоны обнаружения пульта ДУ для работы функции проецирования логотипа в течение минимум 10 минут	Работает	Выключена до тех пор, пока не будет нажата кнопка на пульте ДУ или не будет открыта и закрыта дверь
Пульт дистанционного управления оказывается в зоне обнаружения пульта ДУ для работы функции проецирования логотипа и вне этой зоны не менее пяти раз в течение 10 минут	Работает	Выключена на один час или до тех пор, пока не будет нажата кнопка на пульте ДУ или не будет открыта и закрыта дверь
Автомобиль остается припаркованным в течение минимум 72 часов	Работает	Выключена до тех пор, пока не будет нажата кнопка на пульте ДУ или не будет открыта и закрыта дверь
Аккумуляторная батарея автомобиля разряжена	Не работает	Выключена
Рычаг селектора находится в любом положении, кроме Р (парковка)	Не работает	Выключена
Электропривод двери багажного отделения отключен	Не работает	Выключена
Функция бесконтактного управления дверью багажного отделения отключена в меню пользовательских настроек	Не работает	Выключена

ОХРАННЫЕ СИСТЕМЫ

Данный автомобиль оборудован системой охранной сигнализации и противоугонной системой, однако возможность его угона полностью не исключена.

Система охранной сигнализации

Данный автомобиль оборудован системой охранной сигнализации.



Индикатор, расположенный на приборной панели рядом с ветровым стеклом, показывает состояние системы.

Индикатор не горит: система охранной сигнализации деактивирована.

Индикатор горит постоянно: автомобиль защищен во время периода задержки перед включением системы охранной сигнализации.

Индикатор часто мигает: автомобиль не защищен. Открыта любая из дверей, дверь багажного отделения или капот.

Индикатор редко мигает: система охранной сигнализации активирована.

Включение системы

1. Закройте все двери, дверь багажного отделения и капот. Выключите зажигание.

2. Заприте двери автомобиля одним из следующих способов:

- Используйте пульт дистанционного управления.
- Используйте систему дистанционной идентификации ключа.
- При открытой двери нажмите кнопку , расположенную на внутренней стороне двери.

3. Через 30 секунд режим охраны будет включен, и индикатор начнет мигать со значительным интервалом, сигнализируя о том, что система активирована.

При повторном нажатии кнопки  на пульте дистанционного управления период 30-секундной задержки будет отменен и режим охраны будет активирован немедленно.

Система охранной сигнализации автомобиля не будет активирована, если двери были запорты ключом.

При попытке открыть дверь водителя, если предварительно двери не были отперты с помощью пульта дистанционного управления, начнут мигать указатели

поворота и включится звуковой сигнал в качестве предварительного предупреждения. Если двигатель автомобиля не будет запущен или если дверь не будет разблокирована путем нажатия кнопки  на пульте дистанционного управления в течение 10 секунд после включения предварительного предупреждения, будет звучать сигнал тревоги.

Если данная система включена, то сигнал тревоги будет звучать каждый раз, когда открывается дверь, капот или дверь багажного отделения. При срабатывании охранной сигнализации будут мигать указатели поворота и будет подаваться звуковой сигнал в течение 30 секунд. Система снова перейдет в режим охраны до наступления следующего события несанкционированного доступа.

Отключение системы

Для отключения системы охранной сигнализации или отключения сигнала тревоги после ее срабатывания выполните одно из следующих действий:

- Нажмите кнопку  на пульте дистанционного управления.
- Разблокируйте замки дверей автомобиля при помощи системы дистанционной идентификации ключа.
- Запустите двигатель.

Чтобы избежать непреднамеренного срабатывания системы охранной сигнализации:

- Заприте все двери после того, как все пассажиры покинут автомобиль и все двери будут закрыты.
 - Всегда отпирайте двери с помощью пульта дистанционного управления или системы дистанционной идентификации ключа.
- Отпирание двери водителем ключом не приведет к деактивации системы охранной сигнализации или отключению сигнала тревоги.

Признаки попыток несанкционированного проникновения в автомобиль

Если после нажатия кнопки  троекратно сработает звуковой сигнал и три раза мигнут указатели поворота, значит, автомобиль подвергся попытке несанкционированного проникновения. Если система охранной сигнализации срабатывала, то на дисплее информационного центра появится соответствующее сообщение.

Иммобилайзер

Действие системы иммобилайзера

Данный автомобиль оборудован пассивной противоугонной системой (системой иммобилайзера).

Она не требует принудительного включения или выключения.

Когда вы забираете с собой пульт дистанционного управления при покидании автомобиля, система иммобилайзера активируется автоматически.

Система автоматически деактивируется при включении зажигания или выборе режима ACC/ACCESSORY кнопки запуска, если действительный пульт дистанционного управления находится в автомобиле.



Контрольная лампа противоугонной системы загорается на комбинации приборов, если возникла проблема с активацией или деактивацией противоугонной системы.

В память блока управления иммобилайзером внесены коды одного или более пультов дистанционного управления. Двигатель автомобиля можно запустить только при условии совпадения кода

запрограммированного пульта ДУ с кодом, содержащимся в блоке управления иммобилайзера. Двигатель автомобиля может не запуститься, если пульт ДУ поврежден.

В момент запуска двигателя при включении зажигания на короткое время может загораться контрольная лампа противоугонной системы.

Если двигатель не запускается и контрольная лампа противоугонной системы продолжает гореть, возможно, в системе иммобилайзера возникла неисправность. Выключите зажигание и снова попробуйте запустить двигатель.

Если невозможно изменить режим кнопки запуска двигателя (ACC/ACCESSORY, ON, OFF), а на пульте дистанционного управления не видно признаков повреждений, попробуйте использовать другой пульт дистанционного управления. Или поместите пульт дистанционного управления в предназначенный для него паз в центральной консоли. См. Система дистанционного управления замками (RKE) ⇨ 1-3.

Если режимы кнопки запуска двигателя переключаются, возможно, первый пульт дистанционного управления неисправен. Обратитесь в авторизованный сервисный центр для обслуживания противоугонной системы и программирования нового пульта дистанционного управления.

НАРУЖНЫЕ ЗЕРКАЛА ЗАДНЕГО ВИДА

Система иммобилайзера способна распознавать новые или запасные пульты дистанционного управления. Для одного автомобиля можно запрограммировать до восьми пультов дистанционного управления. Чтобы запрограммировать дополнительные пульты дистанционного управления, см. Программирование пультов дистанционного управления в Действие системы дистанционного управления замками (RKE) ↻ 1-3.
Не оставляйте ключи и устройства отключения противоугонной системы в автомобиле.

Панорамное зеркало заднего вида

ВНИМАНИЕ!



Объекты, отражающиеся в панорамном зеркале, например автомобили, кажутся более удаленными по сравнению с реальным расстоянием до них. Поэтому при резком перестроении в правый ряд может произойти столкновение с автомобилем, движущимся по соседней полосе, расположенной справа. Перед совершением такого маневра необходимо дополнительно оценить дистанцию при помощи внутреннего зеркала заднего вида, или оглянувшись через плечо.

Со стороны переднего пассажира установлено панорамное зеркало заднего вида. Выпуклая поверхность панорамного зеркала расширяет зону обзора назад с места водителя.

Наружные зеркала заднего вида с электрической регулировкой



Для регулировки положения наружных зеркал:

1. Нажмите кнопку  или  , чтобы выбрать зеркало для регулировки (со стороны водителя или пассажира).
2. Нажмите на одну из четырех сторон переключателя для регулировки положения зеркала.

Наружные зеркала с функцией складывания

Наружные зеркала с функцией ручного складывания

Во избежание повреждения наружных зеркал во время прохождения наружных зеркал во время прохождения наружных зеркал во время прохождения автоматической мойки складывайте зеркала, повернув их корпуса в направлении кузова автомобиля. Чтобы вернуть зеркало в исходное положение, поверните его корпус в направлении от кузова автомобиля.

Зеркала с функцией сохранения настроек

Автомобиль может быть оборудован зеркалами с функцией сохранения настроек. См. Сиденья с функцией сохранения настроек ↷ 2-6.

Система помощи при перестроении (LCA)

Автомобиль может быть оборудован системой помощи при перестроении (LCA). См. Система помощи при перестроении (LCA) ↷ 8-63.

Система контроля слепых зон

Автомобиль может быть оборудован системой контроля слепых зон. См. Система контроля слепых зон (SBZA) ↷ 8-63.

Наружные зеркала заднего вида с электрообогревом

При соответствующей комплектации обогрев наружных зеркал заднего вида включается при включении электрообогревателя заднего стекла и способствует удалению конденсата и наледи с зеркала.

 (электрообогреватель заднего стекла): данная кнопка расположена на панели управления системой климат-контроля. См. Электрообогреватель заднего стекла в Двухзонная система климат-контроля с функцией автоматического управления ↷ 7-2.

Наружные зеркала заднего вида с функцией автоматического затемнения

Автомобиль оборудован наружным зеркалом заднего вида со стороны водителя с функцией автоматического затемнения. Наружное зеркало обеспечивает автоматическое уменьшение яркости отраженного света фар автомобилей, следующих позади, для предотвращения ослепления.

Наружные зеркала с функцией наклона при движении задним ходом

Если данный автомобиль оборудован сиденьями с функцией сохранения настроек, то существует режим, при выборе которого наружное зеркало со стороны водителя и/или пассажира наклоняется на заданный угол при движении задним ходом, чтобы обеспечивать лучший обзор пространства возле нижней части автомобиля.

Зеркала возвращаются в исходное положение:

- При выводе рычага селектора из положения R (задний ход) или если рычаг селектора находится в положении R (задний ход) в течение приблизительно 30 секунд.
- При выключении зажигания.
- Если скорость движения автомобиля задним ходом превышает заданную.

Данную функцию можно включить или отключить. См. Пользовательские настройки ↷ 2-7.

ВНУТРЕННИЕ ЗЕРКАЛА ЗАДНЕГО ВИДА

Внутреннее зеркало заднего вида

Отрегулируйте положение внутреннего зеркала заднего вида для лучшего обзора пространства позади автомобиля.

Не наносите жидкость для очистки стекол непосредственно на поверхность зеркала. Для очистки зеркала используйте мягкую ткань, пропитанную водой.

Внутреннее зеркало заднего вида с ручной регулировкой положения

Если автомобиль оборудован зеркалом заднего вида с ручной регулировкой, при движении в дневное время переместите рычажок вперед; при движении в ночное время переместите рычажок назад, чтобы избежать ослепления светом фар автомобилей, движущихся позади.

Внутреннее зеркало заднего вида с функцией автоматического затемнения

При соответствующей комплектации данная функция обеспечивает автоматическое уменьшение уровня яркости отраженного света фар автомобилей, следующих за вашим автомобилем. Функция автоматического затемнения активируется при запуске двигателя.

Внутреннее зеркало заднего вида с функцией вывода изображения с камеры

При соответствующей комплектации зеркало заднего вида с функцией затемнения обеспечивает широкий угол обзора пространства позади автомобиля за счет использования камеры, установленной в задней части автомобиля.



Чтобы включить дисплей, потяните рычажок назад. Чтобы отключить дисплей, нажмите рычажок вперед. При отключении дисплея активируется функция автоматического затемнения. Для лучшего обзора пространства позади автомобиля отрегулируйте положение внутреннего зеркала заднего вида при отключенном дисплее.



Для регулировки уровня яркости изображения нажмите кнопку (1), расположенную на обратной стороне корпуса зеркала заднего вида. Во время регулировки не закрывайте датчик освещенности (2).



Доступно пять настроек уровня яркости. При каждом нажатии кнопки яркость увеличивается на один уровень.

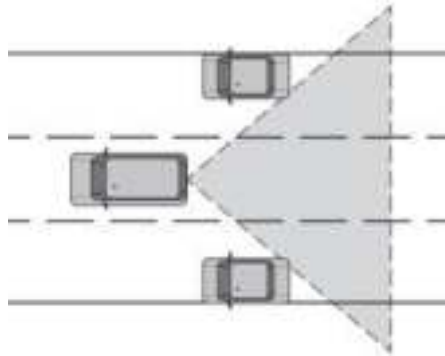

▲ ВНИМАНИЕ!

Камера, изображение с которой выводится на дисплей зеркала заднего вида (RCM), обеспечивает лишь ограниченный обзор пространства позади вашего автомобиля. В поле зрения камеры могут не попадать участки дороги, автомобили и другие объекты. При движении автомобиля и совершении парковочных маневров не ориентируйтесь только по изображению, выводимому с помощью этой камеры. Объекты на изображении могут казаться более удаленными по сравнению с реальным расстоянием до них.

▲ ВНИМАНИЕ!

Перед перестроением или слиянием с транспортным потоком необходимо дополнительно оценить дистанцию при помощи наружных зеркал заднего вида или оглянувшись через плечо. Соблюдайте осторожность, чтобы избежать травмирования и/или гибели людей и повреждений автомобиля.



Камера, изображение с которой выводится на дисплей внутреннего зеркала заднего вида (RCM), расположена над площадкой государственного номерного знака рядом с камерой заднего обзора (RVC).

Выявление и устранение неисправностей

В случае если рычажок находится в заднем положении и экран зеркала имеет синий цвет, в зеркале отображается символ  и дисплей отключается, обратитесь в авторизованный сервисный центр для проверки системы.

Камера RCM может работать некорректно или выводить нечеткое изображение в следующих случаях:

- При слишком ярком солнечном свете или свете фар. Это может ухудшить видимость объектов.
- Объектив камеры покрыт грязью, снегом, мусором и т. д. Очистите объектив камеры мягкой тканью, смоченной водой.
- Задняя часть автомобиля повреждена, в результате чего изменились положение камеры и угол монтажа камеры.

ОКНА

⚠ ВНИМАНИЕ!

Не оставляйте детей, взрослых, находящихся в беспомощном состоянии, и домашних животных в запертом автомобиле с закрытыми окнами в теплую или жаркую погоду. Они могут пострадать от перегрева, получить тяжелые травмы или даже погибнуть от теплового удара.



При разработке формы кузова автомобиля особое внимание обращалось на снижение его аэродинамического сопротивления для достижения минимально возможного расхода топлива. Во время движения с открытым окном одной из задних дверей и закрытыми окнами передних дверей может возникать пульсирующий шум.

Для уменьшения уровня этого шума откройте окна передних дверей или вентиляционный люк в крыше (при соответствующей комплектации).

Окна с электрическими стеклоподъемниками**⚠ ВНИМАНИЕ!**

Не оставляйте пульт дистанционного управления в автомобиле, когда в нем находятся дети; дети или другие люди могут получить серьезные травмы или даже погибнуть. Дети могут активировать электрические стеклоподъемники или другие органы управления, а также произвести действия, в результате которых автомобиль может начать движение. Если пульт дистанционного управления находится в автомобиле, дети могут активировать электрические стеклоподъемники, в результате чего их или других людей может зажать поднимающимся стеклом. Не оставляйте пульт дистанционного управления в автомобиле, когда в нем находятся дети.



Питание к электроприводам стеклоподъемников подается при включенном зажигании, в режиме ACC/ACCESSORY кнопки запуска, а также в режиме задержки отключения питания дополнительного оборудования (RAP). См. Режим задержки отключения питания дополнительного электрооборудования (RAP) ⇨ 8-23.



Для открывания или закрывания окна необходимо нажать клавишу переключателя или потянуть ее вверх.

Электроприводы стеклоподъемников могут временно отключиться при слишком частом использовании переключателей в течение короткого времени.

Функция защиты от случайного открывания окон



Данная функция позволяет блокировать индивидуальные переключатели электропривода стеклоподъемников задних дверей и управлять ими только с помощью переключателей, расположенных на двери водителя.

- Нажмите кнопку , чтобы активировать функцию защиты от случайного открывания окон задних дверей. На переключателе загорится индикатор.
- При повторном нажатии кнопки  функция защиты от случайного открывания окон отключается.

Функция автоматического открывания/закрывания окон

Стеклоподъемники с функцией автоматического опускания стекла позволяют открывать окна без удерживания клавиши переключателя стеклоподъемника. Для активации функции автоматического опускания стекла нажмите клавишу переключателя вниз до упора и отпустите ее.

При соответствующей комплектации для активации функции автоматического подъема стекла потяните клавишу переключателя вверх до упора и отпустите ее.

Автоматическое опускание или подъем стекла можно в любой момент прервать, кратковременно нажав или потянув вверх клавишу переключателя.

Функция защиты от заземления

Функция защиты от заземления – это часть функции закрывания окна без удерживания клавиши переключателя стеклоподъемника. Если на пути стекла при закрывании окна встречается какое-либо препятствие, стекло немного опустится вниз. Экстремально низкая температура или наличие на стекле льда могут привести к автоматическому изменению направления движения стекла. Привод стеклоподъемника вернется в нормальный режим работы после устранения препятствия или прекращения действия соответствующих условий.

Отключение функции защиты от заземления

ВНИМАНИЕ!

Если функция защиты от заземления отключена, то функция автоматического изменения направления движения стекла на противоположное действовать не будет. При этом вы или другие люди можете получить травмы, а окно может быть повреждено. Перед деактивацией функции защиты от заземления убедитесь в том, что на пути движения стекла отсутствуют препятствия.

Если определенные условия не позволяют окну закрыться и стекло продолжает, начиная с какого-либо положения, вновь опускаться, то его можно закрыть, потянув клавишу переключателя стеклоподъемника вверх и удерживая ее в этом положении, когда двигатель включен.

Программирование приводов стеклоподъемников

Программирование приводов стеклоподъемников может быть необходимо, если аккумуляторная батарея автомобиля была отсоединена или разрядилась.

Если окно не закрывается без удержания клавиши переключателя стеклоподъемника после зарядки аккумуляторной батареи, выполните следующие действия для программирования приводов стеклоподъемников:

1. Закройте все двери.
2. Включите зажигание или выберите режим ACC/ACCESSORY кнопки запуска.
3. Из любого полуоткрытого положения стекла закройте окно и продолжайте удерживать клавишу переключателя стеклоподъемника некоторое время в верхнем положении после полного закрывания окна.
4. Затем нажмите на клавишу переключателя стеклоподъемника до полного открывания окна и удерживайте ее нажатой некоторое время.

Дистанционное управление стеклоподъемниками

Автомобиль может быть оборудован функцией дистанционного управления стеклоподъемниками, с помощью которой можно открывать все окна, находясь снаружи автомобиля. Если функция дистанционного управления стеклоподъемниками активирована в меню пользовательских настроек, нажмите и удерживайте нажатой кнопку  на пульте дистанционного управления, чтобы открыть все окна. См. Пользовательские настройки \S 2-7.

Солнцезащитные козырьки



Для защиты от ослепления со стороны ветрового стекла откиньте козырек вниз. Для защиты от ослепления со стороны бокового окна отсоедините козырек от держателя, расположенного рядом с внутренним зеркалом заднего вида, и поверните козырек в сторону двери, а в случае необходимости сдвиньте козырек вдоль опорного стержня (при соответствующей комплектации).

КРЫША



Вентиляционный люк в крыше



При соответствующей комплектации для управления электроприводом крышки люка зажигание должно быть включено или должен быть выбран режим ACC/ACCESSORY кнопки запуска или режим задержки отключения питания дополнительного электрооборудования (RAP). См. Режимы кнопки запуска двигателя \S 8-18 и Режим задержки отключения питания дополнительного электрооборудования (RAP) \S 8-23.





1. Переключатель сдвига люка
2. Переключатель наклона люка (режим вентиляции)

Переключатель сдвига

Автоматическое открытие/закрывание: нажмите и отпустите  (1) для автоматического открытия люка. Солнцезащитная шторка не открывается автоматически. Нажмите и отпустите  (1) для автоматического закрывания люка.

Открытие/закрывание (ручной режим): полностью нажмите  (1) для открывания люка. Солнцезащитная шторка не открывается автоматически вместе с крышкой люка. Отпустите переключатель, чтобы остановить крышку люка в желаемом положении. Полностью нажмите  (1) для закрывания люка. Отпустите переключатель, чтобы остановить крышку люка в желаемом положении.

Переключатель наклона

Режим вентиляции: нажмите  (2), чтобы открыть люк в режиме вентиляции. Нажмите еще раз и удерживайте, чтобы открыть люк. Отпустите переключатель, чтобы остановить крышку люка в желаемом положении. Солнцезащитная шторка не открывается автоматически. Нажмите  (2) для автоматического закрывания люка. Нажмите на переключатель снова для остановки крышки люка.

Передняя солнцезащитная шторка может быть открыта и закрыта только вручную. Чтобы открыть солнцезащитную шторку, нажмите ручку вверх. Чтобы закрыть шторку, потяните ручку вперед до фиксации защелки. Не пытайтесь закрыть солнцезащитную шторку, когда крышка люка полностью открыта или установлена в положение вентиляции.

При соответствующей комплектации задняя солнцезащитная шторка может быть открыта и закрыта только вручную. Чтобы открыть шторку, нажмите на кнопку защелки (при соответствующей комплектации), расположенную на ручке, надавив ее вверх для разблокировки. Солнцезащитная шторка втянется и будет установлена в открытое положение. Чтобы закрыть солнцезащитную шторку, потяните ручку вперед до фиксации защелки.

Если в бортовой сети автомобиля возникла неисправность, питание к электроприводу люка не поступает.

Функция защиты от заземления

Вентиляционный люк оснащен функцией защиты от заземления, которая активна только при автоматическом закрывании вентиляционного люка.

Если на пути движущейся крышки люка во время автоматического закрывания возникает препятствие, движение крышки люка будет остановлено. Затем крышка люка вернется в полностью открытое положение.

Функцию защиты от заземления можно отключить, если закрывание вентиляционного люка невозможно по причине образования наледи или других условий. Для отключения функции защиты от заземления закройте вентиляционный люк путем нажатия соответствующего переключателя. Чтобы остановить движение крышки люка, отпустите переключатель.



В уплотнителе проема и в направляющих крышки люка со временем может скапливаться грязь или мусор. Это может нарушить нормальное функционирование электропривода люка или привести к появлению постороннего шума. Также это может привести к засорению дренажной системы.

Периодически открывайте люк и удаляйте скопившуюся грязь и посторонние предметы с уплотнителя и направляющих. Протирайте уплотнитель проема люка и часть крышки люка, прилегающую к уплотнителю, мягкой тканью, смоченной в слабом мыльном растворе. Не удаляйте смазку с люка.

Наличие воды в дренажной системе не является признаком неисправности.

2

СИДЕНЬЯ И УДЕРЖИВАЮЩИЕ УСТРОЙСТВА

- ПОДГОЛОВНИКИ 2-2
- ПЕРЕДНИЕ СИДЕНЬЯ 2-3
- ЗАДНИЕ СИДЕНЬЯ 2-11
- РЕМНИ БЕЗОПАСНОСТИ 2-17
- СИСТЕМА ПОДУШЕК БЕЗОПАСНОСТИ 2-26
- ДЕТСКИЕ УДЕРЖИВАЮЩИЕ СИСТЕМЫ 2-38

ПОДГОЛОВНИКИ

Передние сиденья

▲ ВНИМАНИЕ!

Если подголовники установлены и отрегулированы неправильно, велика вероятность того, что при столкновении водитель/пассажиры получат травму шеи /верхнего отдела позвоночника. Не начинайте движение до тех пор, пока подголовники сидений водителя и всех пассажиров не будут должным образом установлены и отрегулированы.

Передние сиденья оборудованы регулируемыми подголовниками.



Отрегулируйте подголовник таким образом, чтобы его верхняя кромка находилась на одном уровне с верхней частью головы водителя/пассажира. Такое положение уменьшает вероятность получения травмы шеи в случае столкновения. Высоту подголовника можно отрегулировать.

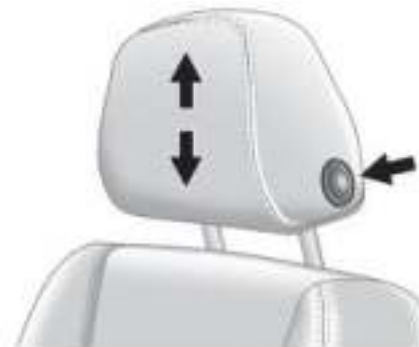

Чтобы поднять или опустить подголовник, нажмите кнопку, расположенную на боковой стороне подголовника, и потяните его вверх или вниз, а затем отпустите кнопку. Чтобы убедиться в том, что подголовник надежно зафиксирован, попробуйте его переместить вверх-вниз, после того как кнопка фиксатора будет отпущена.

Снятие подголовников передних сидений не предусмотрено конструкцией.

Задние сиденья

Сиденья второго ряда

Боковые сиденья второго ряда оборудованы подголовниками, регулируемыми по высоте. Чтобы поднять подголовник, потяните его вверх. Чтобы убедиться в надежности фиксации подголовника, попробуйте переместить его вверх-вниз.



Чтобы опустить подголовник, нажмите кнопку, расположенную на верхней части спинки сиденья, и переместите подголовник вниз. Чтобы убедиться в том, что подголовник надежно зафиксирован, покачайте его вверх-вниз, после того как кнопка фиксатора будет отпущена.

ПЕРЕДНИЕ СИДЕНЬЯ

Регулировка положения сидений



Попытка отрегулировать положение сиденья водителя во время движения может привести к потере контроля над автомобилем. Регулируйте положение сиденья водителя только на неподвижном автомобиле.



Для изменения положения сиденья с ручной регулировкой:

1. Поднимите ручку, расположенную под сиденьем, чтобы разблокировать сиденье.
2. Отрегулируйте положение сиденья, переместив его вперед или назад.

Отрегулируйте подголовник таким образом, чтобы его верхняя кромка находилась на одном уровне с верхней частью головы заднего пассажира.

При установке детского кресла на заднее сиденье см. Установка детского кресла, предназначенного для использования с системой креплений LATCH в Нижние анкеры и лямки детских кресел (система креплений LATCH) ⇄ 2-45.

Сиденья третьего ряда

Боковые сиденья третьего ряда оснащены нерегулируемыми по высоте подголовниками.

Снятие подголовников боковых сидений третьего ряда не предусмотрено конструкцией.

Подголовники боковых сидений третьего ряда складываемые.

Подголовники можно сложить для улучшения обзора через заднее стекло, когда сиденье третьего ряда не занято.

При складывании спинки сиденья подголовник автоматически раскладывается полностью.

Верните опущенный подголовник в вертикальное положение и зафиксируйте. Чтобы проверить надежность фиксации подголовника, попробуйте его переместить вверх-вниз.

Если на сиденье находится пассажир, перед началом движения всегда возвращайте складываемый подголовник в вертикальное положение. Потяните подголовник вверх, а затем нажмите на него в направлении задней части автомобиля, чтобы зафиксировать. Чтобы проверить надежность фиксации подголовника, попробуйте его переместить вверх-вниз.

3. Отпустите ручку, чтобы остановить перемещение сиденья.
4. Попробуйте переместить сиденье вперед и назад, чтобы убедиться, что оно надежно зафиксировано.

Регулировка высоты сиденья



При соответствующей комплектации перемещайте рычаг вверх или вниз, чтобы поднять или опустить сиденье.

Регулировка положения сидений с электроприводом

⚠ ВНИМАНИЕ!

Попытка отрегулировать положение сиденья водителя во время движения может привести к потере контроля над автомобилем. Регулируйте положение сиденья водителя только на неподвижном автомобиле.

⚠ ВНИМАНИЕ!

Электропривод сиденья работает и при выключенном зажигании. Дети могут задействовать электропривод сиденья и получить травму. Ни в коем случае не оставляйте детей одних в автомобиле.



Для регулировки положения сиденья:

- Чтобы переместить сиденье вперед или назад, сдвиньте переключатель электропривода вперед или назад.
- Высоту передней части подушки сиденья можно отрегулировать, перемещая переднюю часть переключателя электропривода вверх или вниз.
- Регулировка всего сиденья по высоте осуществляется путем перемещения задней части переключателя электропривода вверх или вниз.

Для регулировки наклона спинки сиденья см. Регулировка наклона спинок сидений ⇨ 2-5.

Для регулировки поясничной опоры см. Регулировка поясничной опоры ⇨ 2-5.

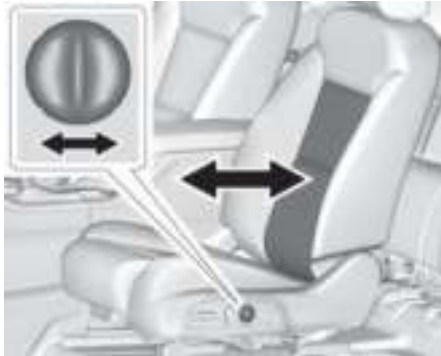
Регулировка поясничной опоры

Переместите переключатель электропривода вперед и удерживайте его в этом положении для увеличения выступания поясничной опоры. Переместите переключатель назад и удерживайте его в этом положении для уменьшения выступания поясничной опоры.

Регулировка наклона спинок сидений**⚠ ВНИМАНИЕ!**

Если во время движения автомобиля спинка сиденья слишком сильно наклонена назад, это может быть опасно. Даже пристегнутые ремни безопасности могут не обеспечивать необходимый уровень защиты.

Плечевой ремень не будет плотно прилегать к телу сидящего, а будет располагаться на некотором расстоянии впереди него. В случае столкновения можно удариться о натянутый ремень и получить повреждение шейных позвонков или другие травмы.

Поясной ремень при столкновении может переместиться вдоль тела. При этом удерживающее усилие ремня будет приложено к животу, а не к тазовым костям. Это может привести к серьезным повреждениям внутренних органов.

Для обеспечения необходимого уровня защиты во время движения автомобиля установите спинку сиденья в положение, близкое к вертикальному. Затем перенесите вес тела на спинку сиденья и пристегните ремень безопасности.



Не допускается регулировать положение спинки сиденья во время движения.

Сиденья с ручной регулировкой наклона спинки**⚠ ВНИМАНИЕ!**

Если спинка сиденья не зафиксирована, она может переместиться вперед во время резкого торможения или столкновения. Это может привести к травмированию пассажира, сидящего на данном сиденье. Всегда проверяйте надежность фиксации спинки, пробуя ее наклонить вперед-назад.



Для наклона спинки:

1. Потяните рычаг вверх.
2. Установите спинку в удобное для вас положение, затем отпустите рычаг и зафиксируйте спинку.
3. Чтобы убедиться в надежности фиксации спинки сиденья, подвигайте ее вперед-назад.

Для возврата спинки сиденья в вертикальное положение:

1. Потяните рычаг вверх до отказа, не опираясь при этом на спинку сиденья, и спинка вернется в вертикальное положение.
2. Чтобы убедиться в надежности фиксации спинки сиденья, подвигайте ее вперед-назад.

Сиденья с электрической регулировкой наклона спинки



- Для увеличения угла наклона спинки переместите верхнюю часть переключателя электропривода назад.
- Для уменьшения угла наклона спинки переместите верхнюю часть переключателя вперед.



Сиденья с функцией сохранения настроек



При соответствующей комплектации с помощью функции сохранения и вызова настроек можно сохранять и вызывать из памяти индивидуальные настройки положения водительского сиденья для двух водителей, а также общие настройки положения для облегчения высадки из автомобиля. Также можно сохранить настройки положения других систем, например наружных зеркал заднего вида с электрической регулировкой и рулевого колеса с электрической регулировкой по углу наклона и вылету (при соответствующей комплектации).

Сохраненные настройки положения привязаны к пультам дистанционного управления 1 и 2, с помощью которых можно осуществлять автоматический вызов настроек из памяти.

Перед сохранением настроек отрегулируйте все доступные положения. Включите зажигание, затем нажмите и отпустите кнопку SET (установка). Раздастся звуковой сигнал.

Сразу после этого нажмите и удерживайте нажатой кнопку 1, 2 или  (высадка) до тех пор, пока не услышите два звуковых сигнала. Для вызова сохраненных настроек вручную нажмите и удерживайте нажатой кнопку 1, 2 или  до тех пор, пока соответствующие системы не примут сохраненное положение. Следуйте инструкциям, приведенным в Функция сохранения настроек с помощью кнопок.

Система автомобиля определяет номер пульта дистанционного управления (1–8), используемого в текущий момент водителем. См. Действие системы дистанционного управления замками (RKE)  1-3. Для автоматического вызова сохраненных настроек могут использоваться только пульты дистанционного управления 1 и 2. В случае смены пульта, во время первых нескольких запусков двигателя на дисплее информационного центра DIC может отображаться приветственное сообщение с

указанием номера пульта. Для обеспечения корректной работы функции автоматического вызова сохраненных настроек положений для облегчения посадки в автомобиль, сохраняйте настройки положения при помощи кнопки сохранения (1 или 2), соответствующей номеру пульта дистанционного управления, отображаемому в приветственном сообщении на дисплее информационного центра DIC. При посадке в автомобиль пульт дистанционного управления, к которому привязаны сохраненные настройки, должен быть у вас с собой.

Пользовательские настройки

- Для активации функции автоматического вызова сохраненных настроек положений для облегчения посадки в автомобиль при запуске двигателя выберите меню Settings (настройки), затем Vehicle (автомобиль), затем Seating Position (автоматический вызов сохраненных настроек положений) и Seat Entry Memory (автоматический вызов сохраненных настроек положений для облегчения посадки в автомобиль). Выберите On (вкл.) или Off (выкл.). См. Вызов сохраненных настроек положений для облегчения посадки в автомобиль далее в этом разделе.

- Для активации функции вызова настроек положений для облегчения высадки из автомобиля при выключении зажигания и открывании двери водителя или при выключении зажигания и уже открытой двери водителя выберите меню Settings (настройки), затем Vehicle (автомобиль), затем Seating Position (автоматический вызов сохраненных настроек положений) и Seat Exit Memory (автоматический вызов настроек положений для облегчения высадки из автомобиля). Выберите On (вкл.) или Off (выкл.). См. Вызов сохраненных настроек положений для облегчения высадки из автомобиля далее в этом разделе.
- Более подробную информацию о настройках см. в Пользовательские настройки  2-7.

Идентификация номера водителя

Для идентификации номера водителя:

1. Переместите ваш пульт дистанционного управления за пределы автомобиля.
2. Запустите двигатель с помощью другого ключа или пульта дистанционного управления. На дисплее информационного центра DIC должен отобразиться номер этого пульта дистанционного управления. Выключите зажигание и удалите ключ или пульт дистанционного управления из автомобиля.

3. Запустите двигатель при помощи первого ключа или пульта дистанционного управления. На дисплее информационного центра DIC должен отобразиться номер вашего пульта дистанционного управления.

Функция сохранения настроек с помощью кнопок

Прежде чем приступить к сохранению настроек, внимательно прочтите следующие инструкции.

Для закрепления настроек за кнопками 1 и 2:

1. Включите зажигание или выберите режим ACC/ACCESSORY кнопки запуска.

На дисплее информационного центра может появиться приветственное сообщение с указанием номера водителя 1 или 2.

2. Настройте положения всех доступных систем.



3. Нажмите и отпустите кнопку SET. Раздастся звуковой сигнал.

4. Затем сразу же нажмите и удерживайте нажатой кнопку сохранения настроек 1 или 2, соответствующую номеру, указанному в приветственном сообщении на дисплее информационного центра, до тех пор, пока не услышите два звуковых сигнала.

Если в течение короткого промежутка времени после отпущения кнопки SET кнопка 1 не будет нажата, настройка положения не сохранится и два звуковых сигнала не прозвучат. Повторите шаги 3 и 4.

1 или 2 соответствует номеру водителя. См. Идентификация номера водителя выше в данном разделе.

5. Повторите шаги 1–4 для сохранения настроек для второго водителя, нажимая кнопку 1 или 2.

Для сохранения настроек положений за кнопкой  для функции вызова настроек облегчения высадки из автомобиля повторите шаги 1–4, нажимая кнопку . С помощью этой кнопки можно сохранить настройки для облегчения высадки из автомобиля.

Сохраните предпочитаемые настройки положений с помощью обеих кнопок 1 и 2, если вы являетесь единственным водителем.

Вызов настроек с помощью кнопок вызова и сохранения настроек

Нажмите и удерживайте кнопку 1, 2 или  (высадка) для вызова предварительно сохраненных настроек положений, если ваш номер водителя 1 или 2 отображается в приветственном сообщении на дисплее информационного центра (DIC). При помощи пультов дистанционного управления 3–8 вызов сохраненных настроек положений невозможен.

Для прекращения действия функции вызова настроек отпустите кнопку 1, 2 или  или нажмите один из следующих органов управления:

- Переключатель электропривода сиденья
- Кнопка SET
- Переключатель электропривода регулировки наружных зеркал (предварительно выбрав зеркало со стороны водителя или пассажира)
- Переключатель электропривода регулировки рулевой колонки (при соответствующей комплектации)

Автоматический вызов сохраненных настроек положений для облегчения посадки в автомобиль

Система автомобиля определяет номер пульта дистанционного управления (1–8), используемого в текущий момент водителем. См. Действие системы дистанционного управления замками (RKE)  1-3. Если используется пульт дистанционного управления 1 или 2 и функция Seat Entry Memory (автоматический вызов сохраненных настроек положений для облегчения посадки в автомобиль) активирована в программируемом меню пользовательских настроек, то при включении зажигания или при переводе кнопки запуска из режима OFF в режим ACC/ACCESSORY выполняется автоматический вызов текущих настроек положений, предварительно сохраненных при помощи кнопки 1 или 2.

При помощи пультов дистанционного управления 3–8 автоматический вызов сохраненных настроек положения невозможен.

Для включения и отключения функции автоматического вызова настроек положений для облегчения посадки в автомобиль см. Пользовательские настройки выше в данном разделе и Пользовательские настройки ↪ 2-7.

Для активации функции автоматического вызова сохраненных настроек положений для облегчения посадки в автомобиль рычаг селектора должен находиться в положении P (парковка). При выводе рычага селектора из положения P (парковка) до того, как будет достигнуто сохраненное положение, действие функции автоматического вызова настроек прекратится.

Для прекращения действия функции автоматического вызова настроек выключите зажигание или нажмите один из следующих органов управления:

- Переключатель электропривода сиденья
- Кнопка SET, 1, 2 или  (высадка)
- Переключатель электропривода регулировки наружных зеркал (предварительно выбрав зеркало со стороны водителя или пассажира)
- Переключатель электропривода регулировки рулевой колонки (при соответствующей комплектации)

Если вызов сохраненной настройки положения сиденья не осуществляется автоматически или осуществляется вызов настройки несоответствующего положения, возможно, ваша настройка положения сиденья сохранена при помощи другой кнопки сохранения положения или другого пульта дистанционного управления (1 или 2). Сохраните свои настройки положения при помощи другой кнопки или обменяйтесь пультами дистанционного управления со вторым водителем.

Автоматический вызов сохраненных настроек положений для облегчения высадки из автомобиля

Настройки положений для облегчения высадки из автомобиля не привязаны к пульту дистанционного управления. Настройки положения, сохраненные при помощи кнопки  (высадка), используются для всех водителей. Для включения и отключения функции вызова настроек положений для облегчения высадки из автомобиля см. Пользовательские настройки выше в данном разделе и Пользовательские настройки ↪ 2-7.

Если данная функция активирована в программируемом меню пользовательских настроек, то предварительно сохраненные при помощи кнопки  (высадка) положения для облегчения высадки из автомобиля вызываются автоматически при соблюдении одного из следующих условий:

- Выключается зажигание, и в течение короткого промежутка времени открывается дверь водителя.
- Зажигание выключается при открытой двери водителя.

Для прекращения действия функции вызова настроек для облегчения высадки из автомобиля нажмите один из следующих органов управления:

- Переключатель электропривода сиденья
- Кнопка SET, 1, 2 или  (высадка)
- Переключатель электропривода регулировки наружных зеркал (предварительно выбрав зеркало со стороны водителя или пассажира)
- Переключатель электропривода регулировки рулевой колонки (при соответствующей комплектации)

Препятствия

Если движение сиденья водителя и/или рулевой колонки с электроприводом будет заблокировано каким-либо препятствием во время вызова настроек положения сиденья / рулевой колонки, действие этой функции будет приостановлено. Устраните препятствие, затем попробуйте выполнить вызов настроек повторно. Если действие данной функции не возобновилось, обратитесь в авторизованный сервисный центр.

Передние сиденья с функциями обогрева и вентиляции

⚠ ВНИМАНИЕ!



У людей с высоким порогом чувствительности кожи нагрев сидений может привести к ожогам кожных покровов даже при минимальной интенсивности обогрева. Чтобы снизить риск получения ожогов, этим людям следует проявлять осторожность при включении обогрева сидений, особенно на длительный период времени. Не накрывайте сиденья и не укладывайте на них какие-либо предметы, которые могут стать изоляторами тепла (одеяла, подушки, чехлы и т. п.). Это может стать причиной перегрева обогревателя сиденья. Перегретый обогреватель сиденья может привести к получению ожога или повреждению сиденья.



Показаны кнопки автомобиля с сиденьями с функциями обогрева и вентиляции; кнопки автомобиля с сиденьями с функцией обогрева – аналогично

При соответствующей комплектации выключатели располагаются рядом с органами управления системой климат-контроля на центральной консоли. Для управления этими функциями двигатель должен работать.

Нажмите кнопку  или  для включения обогрева сиденья водителя или переднего пассажира.

Нажмите кнопку  или  (при соответствующей комплектации) для включения вентиляции сиденья водителя или переднего пассажира.

В сиденье с функцией вентиляции установлен вентилятор, который направляет воздушный поток через сиденье. Этот воздух не охлаждается.

При однократном нажатии кнопки обогрева/вентиляции будет осуществляться с наибольшей интенсивностью. При каждом последующем нажатии кнопки выключателя интенсивность обогрева/вентиляции будет уменьшаться на одну ступень до полного отключения обогрева/вентиляции. При максимальной интенсивности обогрева/вентиляции загораются три индикатора, расположенные рядом с выключателями, при минимальной интенсивности – один индикатор. Если выбран максимальный уровень интенсивности обогрева сидений, приблизительно через 30 минут может произойти автоматический переход на более низкий уровень интенсивности обогрева.

Нагрев сиденья пассажира может занять больше времени, чем нагрев сиденья водителя.

ЗАДНИЕ СИДЕНЬЯ**Функция автоматического включения обогрева и вентиляции сидений**

Когда зажигание включено, эта функция автоматически активирует обогрев или вентиляцию сидений с интенсивностью, зависящей от температуры в салоне автомобиля.

Индикаторы на центральной консоли указывают на текущий уровень интенсивности обогрева или вентиляции сидений: высокий, средний, низкий или выключено. Для деактивации функции автоматического включения обогрева или вентиляции сидений используйте кнопки управления обогревом или вентиляцией сидений, расположенные на центральной консоли. Если сиденье пассажира не занято, функция автоматического включения обогрева и вентиляции неактивна для этого сиденья. Функцию автоматического включения обогрева или вентиляции сидений можно настроить таким образом, чтобы она всегда активировалась при включении зажигания.

См. Пользовательские настройки ↻ 2-7.

Функция включения обогрева или вентиляции сидений при дистанционном запуске двигателя

При дистанционном запуске двигателя функция обогрева или вентиляции сидений (при соответствующей комплектации) может быть включена автоматически. В холодную погоду обогрев сидений и рулевого колеса (при соответствующей комплектации) включится автоматически при дистанционном запуске двигателя. В жаркую погоду включается вентиляция сидений. Действие функции обогрева или вентиляции сидений, активированной при дистанционном запуске двигателя, может прекратиться при включении зажигания. Чтобы включить обогрев или вентиляцию сидений после запуска двигателя, нажмите на соответствующую кнопку.

При дистанционном запуске двигателя индикаторы на кнопках выключателей обогрева или вентиляции сидений могут не загораться.

Когда сиденье не занято, интенсивность обогрева может быть ниже, чем обычно. Это не является признаком неисправности.

Активировать и деактивировать функцию включения обогрева или вентиляции сидений при дистанционном запуске двигателя можно в меню пользовательских настроек. См. Дистанционный запуск двигателя ↻ 1-8 и Пользовательские настройки ↻ 2-7.

Rear Seat Reminder (напоминание «Проверьте заднее сиденье»)

При соответствующей комплектации на дисплее отображается сообщение REAR SEAT REMINDER LOOK IN REAR SEAT («Посмотрите на заднее сиденье») при определенных условиях для указания на то, что на заднем сиденье может находиться предмет или пассажир. Проверьте перед высадкой из автомобиля.

Данная функция активируется, когда дверь пассажира второго ряда сидений открывается при включенном зажигании или в течение максимум 10 минут до включения зажигания. При выключении зажигания подается предупреждение. Система предупреждения не обнаруживает непосредственно объекты на заднем сиденье; вместо этого при определенных условиях она обнаруживает открывание и закрытие задней двери, сигнализируя о том, что на заднем сиденье может что-либо находиться.

Эта функция активируется только один раз при каждом включении и выключении зажигания и требует повторной активации путем открывания и закрывания дверей пассажиров второго ряда сидений. Предупреждение может подаваться, даже когда на заднем сиденье ничего не находится, например, если ребенок забрался в автомобиль через заднюю дверь и покинул его, а двигатель не был заглушен.

Данную функцию можно включить или отключить. См. Пользовательские настройки ↻ 2-7.

Регулировка положения заднего сиденья

Сиденья второго ряда сдвигаются вперед для увеличения объема багажного отделения.



Для регулировки положения сиденья:

1. Уберите все предметы с пола перед сиденьем второго ряда, с самого сиденья, а также с направляющих сиденья.
2. Поднимите рычаг, расположенный под подушкой сиденья, и переместите сиденье вперед или назад.

Посадка на третий ряд сидений и высадка с него

⚠ ВНИМАНИЕ!

Не позволяйте пассажирам сидеть на сиденьях третьего ряда при сложенных сиденьях второго ряда во время движения автомобиля. При резком торможении или столкновении пассажиры могут получить травмы. Обязательно верните сиденье в рабочее положение. Подвигайте сиденье вперед и назад, чтобы убедиться, что оно надежно зафиксировано.

⚠ ВНИМАНИЕ!

Если спинка сиденья и основание сиденья не зафиксированы, сиденье может переместиться вперед при резком торможении или столкновении, что может привести к травмированию пассажира. Всегда проверяйте надежность фиксации спинки и основания сиденья, пробуя наклонить спинки сиденья вперед-назад.

ОСТОРОЖНО!

Складывание задних сидений, когда ремни безопасности находятся в пристегнутом положении, может привести к повреждению сидений или ремней. Обязательно отстегните ремни безопасности и верните их в исходное положение, прежде чем складывать заднее сиденье.



Для получения доступа к сиденьям третьего ряда со стороны водителя (только для многоместного нераздельного сиденья):

1. Уберите все предметы с пола перед сиденьем второго ряда, с самого сиденья, а также с направляющих сиденья.
2. Убедитесь в том, что ремень безопасности отстегнут и находится в исходном положении.
3. Потяните ручку, расположенную на верхней части сиденья, вперед, и потяните сиденье вперед.

Для получения доступа к сиденьям третьего ряда со стороны пассажира:

Сиденье второго ряда со стороны пассажира можно легко переместить для посадки на третий ряд или высадки с третьего ряда сидений при установленном с помощью системы креплений LATCH детском кресле с посадкой лицом по ходу движения. Прежде чем перемещать сиденье второго ряда для посадки на третий ряд или высадки с третьего ряда сидений, снимите детское кресло, установленное против хода движения.

 ВНИМАНИЕ!
<p>Прежде чем перемещать сиденье второго ряда с целью посадки на третий ряд или высадки с третьего ряда сидений, высадите ребенка из детского кресла. В противном случае ребенок может получить травму.</p>

1. Уберите все предметы с пола перед сиденьем второго ряда, а также с направляющих сиденья.



2. Потяните ручку, расположенную на верхней боковой части спинки сиденья, вперед, и потяните сиденье вперед.

Возврат сиденья в рабочее положение

Для возврата сиденья второго ряда в исходное положение:

1. Уберите все предметы с пола за сиденьем второго ряда, а также с направляющих сиденья.
2. Нажмите на спинку сиденья, чтобы зафиксировать сиденье.
3. Убедитесь в надежности фиксации спинки и подушки сиденья, пробуя переместить их вперед-назад.
4. Убедитесь в том, что ремень безопасности не находится под подушкой сиденья.

Регулировка наклона спинок сидений

Для наклона спинки:



1. Откиньтесь на спинку сиденья и потяните рычаг регулировки наклона спинки.
2. Установите спинку в удобное для вас положение, затем отпустите рычаг и зафиксируйте спинку.
3. Чтобы убедиться в надежности фиксации спинки сиденья, подвигайте ее вперед-назад.

Складывание спинок сидений



Для складывания спинок сидений второго ряда:

1. Уберите все предметы с сиденья и из-под него.
2. Потяните вверх рычаг регулировки наклона спинки сиденья.

Для возврата спинки сиденья в исходное положение поднимите ее и прижмите в направлении задней части автомобиля до щелчка. Чтобы убедиться в надежности фиксации спинки сиденья, подвигайте ее вперед-назад.



Задние сиденья с функцией обогрева

ВНИМАНИЕ!

У людей с высоким порогом чувствительности кожи нагрев сидений может привести к ожогам кожных покровов даже при минимальной интенсивности обогрева. См. Предупреждение в Передние сиденья с функциями обогрева и вентиляции ⇨ 48.



При соответствующей комплектации кнопки переключателей располагаются на панели управления в торцевой части центральной консоли.

При работающем двигателе нажмите  или , чтобы включить обогрев подушки соответствующего бокового заднего сиденья. На дисплее панели управления системой климат-контроля загорится соответствующий индикатор.

Обогрев включается с максимальным уровнем интенсивности. При каждом последующем нажатии кнопки переключателя интенсивность обогрева будет уменьшаться на одну ступень до полного отключения обогрева. При максимальной интенсивности обогрева загораются три светодиода, при минимальной интенсивности – один светодиод. Если выбран максимальный уровень интенсивности обогрева сидений, приблизительно через 30 минут может произойти автоматический переход на более низкий уровень интенсивности обогрева.

Сиденья третьего ряда**▲ ВНИМАНИЕ!**

Не позволяйте пассажирам сидеть на сиденьях третьего ряда при сложенных или сдвинутых вперед в положение для посадки сиденьях второго ряда во время движения автомобиля. При резком торможении или столкновении пассажиры могут получить травмы. Обязательно верните сиденье в рабочее положение. Подвигайте сиденье вперед и назад, чтобы убедиться, что оно надежно зафиксировано.

Складывание спинки сиденья**ОСТОРОЖНО!**

Складывание задних сидений, когда ремни безопасности находятся в пристегнутом положении, может привести к повреждению сидений или ремней. Обязательно отстегните ремни безопасности и верните их в исходное положение, прежде чем складывать заднее сиденье.

Для складывания спинки сиденья третьего ряда:

1. Уберите все предметы с пола перед сиденьем второго ряда, с самого сиденья, а также с направляющих сиденья.

2. Если сиденье второго ряда находится в крайнем заднем положении, переместите его вперед, чтобы можно было полностью сложить сиденье третьего ряда.

3. Уберите все предметы с сиденья и из-под него.



4. Отсоедините мини-защелку центрального ремня безопасности, вставив ключ в паз на мини-замке, и позвольте ремню безопасности втянуться в обивку потолка.



5. Зафиксируйте мини-защелку в держателе в обивке потолка.



6. Потяните за ленту, расположенную на тыльной части спинки сиденья.
7. Нажмите на спинку сиденья вперед и сложите ее.
8. Повторите те же действия для спинки другого сиденья (при необходимости).

Возврат сиденья в рабочее положение
Для возврата спинки сиденья в исходное положение:

1. Со стороны задней части автомобиля поднимите спинку сиденья в вертикальное положение, потянув за ленту на тыльной стороне спинки сиденья третьего ряда, или поднимите спинку сиденья и установите ее на место со стороны салона автомобиля.

⚠ ВНИМАНИЕ!

Если спинка сиденья не зафиксирована, она может переместиться вперед во время резкого торможения или столкновения. Это может привести к травмированию пассажира, сидящего на данном сиденье. Всегда проверяйте надежность фиксации спинки, пробуя ее наклонить вперед-назад.

2. Чтобы убедиться в надежности фиксации спинки сиденья, подвигайте ее вперед-назад.

⚠ ВНИМАНИЕ!

Перекрученный, неверно закрепленный или плохо уложенный ремень безопасности не может обеспечить необходимую защиту при аварии. В этом случае пристегнутый ремнем пассажир может получить серьезные травмы. После возвращения спинки заднего сиденья в исходное положение убедитесь в том, что ремни безопасности правильно расположены, закреплены и не перекручены.

3. Подсоедините мини-защелку центрального ремня безопасности к мини-замку. Не допускайте перекручивания ремня.
4. Потяните ремень безопасности, чтобы убедиться в надежности фиксации мини-защелки.

Электропривод складывания спинок сидений



При соответствующей комплектации спинки сидений третьего ряда можно складывать и возвращать в вертикальное положение, нажав и удерживая переключатели, расположенные на боковой облицовочной панели багажного отделения со стороны пассажира.

РЕМНИ БЕЗОПАСНОСТИ

В данном разделе описано, как правильно пользоваться ремнями безопасности, и приведены примеры их неправильного использования.

ВНИМАНИЕ!

Если на каком-либо сиденье ремень безопасности правильно застегнуть невозможно, не позволяйте кому-либо занимать это место. В случае столкновения степень тяжести травм, получаемых водителем или пассажирами, не пристегнутыми ремнями безопасности, гораздо выше, чем в том случае, если бы они были пристегнуты ремнями безопасности. Пассажир может получить серьезные или смертельные травмы от ударов о твердые предметы, находящиеся внутри автомобиля, или вылететь из него. Кроме того, пассажир, не пристегнутый ремнями безопасности, может столкнуться с другими пассажирами, находящимися в автомобиле.

Перевозка пассажиров в местах, предназначенных для багажа, как внутри, так и снаружи автомобиля, крайне опасна. При столкновении люди, находящиеся в этих зонах, подвергаются гораздо более высокому риску получения тяжелых травм и гибели. Не перевозите пассажиров в зонах автомобиля, не оборудованных сиденьями и ремнями безопасности.

ВНИМАНИЕ!

Всегда используйте ремень безопасности сами и следите за тем, чтобы все пассажиры были правильно пристегнуты.

Автомобиль оборудован контрольными лампами, которые напоминают о необходимости пристегиваться ремнями безопасности. См. Контрольная лампа «Пристегните ремень» ⇨ 4-16.

Если двигатель работает, водительский ремень безопасности не пристегнут, и педаль тормоза нажимается при нахождении рычага селектора в положении Р (парковка), на дисплее информационного центра (DIC) отобразится сообщение. Для вывода рычага селектора из положения Р (парковка) пристегните ремень безопасности водителя. Блокировка вывода рычага селектора из положения Р (парковка) происходит однократно в каждом цикле зажигания. В случае парка автомобилей функция блокировки вывода рычага селектора из положения Р (парковка) действует при каждом соблюдении данных условий. На некоторых моделях функция предотвращения начала движения автомобиля при непристегнутом ремне безопасности также блокирует вывод рычага селектора из положения Р (парковка), если ремень переднего пассажира не пристегнут при аналогичных условиях.

На дисплее информационного центра появится сообщение. Для вывода рычага селектора из положения Р (парковка) пристегните ремень безопасности переднего пассажира. Эта функция может препятствовать выводу рычага селектора из положения Р (парковка) в том случае, если какой-либо предмет, например портфель, сумка, пакет с продуктами, ноутбук или другое электронное устройство находится на переднем пассажирском сиденье. Если это происходит, уберите предмет с сиденья или пристегните ремень безопасности этого сиденья, чтобы вывести рычаг селектора из положения Р (парковка).

Если водитель или передний пассажир остаются непристегнутыми ремнями безопасности, сообщение исчезнет с дисплея информационного центра (DIC) через несколько секунд и рычаг селектора можно будет вывести из положения Р (парковка). Информация о важности использования удерживающих систем приведена в разделах Ремни безопасности и Детские удерживающие системы (см. Указатель).

Если ремень безопасности водителя и/или переднего пассажира (на некоторых автомобилях) отстегнуть во время движения автомобиля, будет подаваться звуковой сигнал («колокольчик») и загорятся соответствующие контрольные лампы.

См. Контрольная лампа «Пристегните ремень» ⇨ 4-16.

Данная функция может работать некорректно в случае неисправности контрольной лампы системы подушек безопасности. См. Контрольная лампа системы подушек безопасности ⇨ 4-17.

Почему необходимо использовать ремни безопасности



Находясь в автомобиле, вы перемещаетесь с той же скоростью, что и автомобиль. Если автомобиль резко останавливается, вы продолжаете движение до тех пор, пока вас что-нибудь не остановит. Это может быть ветровое стекло, приборная панель или ремни безопасности!

При использовании ремней безопасности вы замедляетесь вместе с автомобилем. Остается больше времени для остановки, поскольку вы останавливаетесь в течение более длительного времени и при правильном использовании ремней безопасности силы натяжения действуют на самые прочные кости человека. Вот почему так важно пристегиваться ремнями безопасности.

Вопросы, связанные с ремнями безопасности, и ответы на них

В: Если я пристегнут ремнем безопасности, то после столкновения я не смогу выбраться из автомобиля?

О: Такая ситуация может возникнуть независимо от того, пристегнуты вы или нет. Но вероятность того, что во время и после столкновения вы останетесь в сознании, сможете отстегнуть ремень безопасности и выбраться из автомобиля, гораздо выше, если вы будете пристегнуты.

В: Если мой автомобиль оборудован системой подушек безопасности, то почему я должен пристегиваться ремнем безопасности?

О: Система подушек безопасности – это вспомогательная система; она разработана как дополнение к системе ремней безопасности и не может ее заменить.

Независимо от того, оборудован ли автомобиль системой подушек безопасности или нет, водитель и все пассажиры должны быть пристегнуты ремнями безопасности. Кроме того, законодательство практически всех стран требует обязательного использования ремней безопасности.

Использование ремней безопасности

Следуйте этим правилам безопасности.

Использование ремней для обеспечения безопасности детей имеет некоторые особенности. При этом для малышей и для детей постарше эти правила отличаются. Более подробная информация о правилах перевозки детей в автомобиле приведена в Дети старшего возраста ⇨ 2-38 или Грудные дети и малыши ⇨ 2-40. Ознакомьтесь с этими правилами и соблюдайте их в дополнение к следующим правилам:

Очень важно, чтобы водитель и все пассажиры были пристегнуты ремнями безопасности. Статистика показывает, что в случае столкновения те люди, которые не пользуются ремнями безопасности, получают травмы гораздо чаще, чем те, которые пристегиваются ремнями.

Использование ремней безопасности имеет некоторые особенности.



- Плечевой ремень безопасности должен проходить через плечо и середину грудной клетки. Эти части тела лучше других способны воспринимать удерживающую силу ремня безопасности. При резком торможении автомобиля или столкновении плечевой ремень безопасности блокируется.

▲ ВНИМАНИЕ!

Неправильное использование ремня безопасности может привести к получению серьезных травм и даже к гибели.

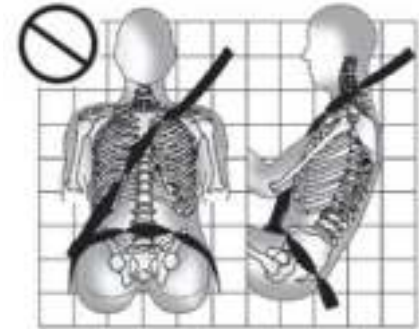

Плечевой и поясной ремень безопасности должны плотно прилегать к телу и не должны быть перекрученными.

- Сядьте прямо и по возможности не отрывайте ноги от пола.
- Всегда вставляйте скобу ремня безопасности в соответствующий замок вашего сиденья.
- Поясной ремень безопасности должен охватывать тело как можно ниже и плотно прилегать к тазовым костям, слегка касаясь бедер. При столкновении удерживающая сила ремня будет действовать на прочные тазовые кости, и вероятность того, что ремень попадет на область живота, значительно снижается. Если тело сидящего соскользнет под ремень, то удерживающее усилие ремня будет приложено к животу. Это может привести к получению серьезных травм и даже к гибели.

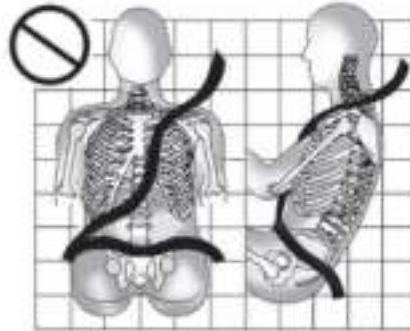



Плечевой ремень безопасности не должен проходить под обеими руками или за вашей спиной.



Всегда вставляйте скобу ремня безопасности в соответствующий замок вашего сиденья.



Плечевой или поясной ремень безопасности не должен проходить поверх подлокотника.

▲ ВНИМАНИЕ!

Ремень безопасности может быть защемлен, если он проходит под пластмассовым декоративным элементом сиденья, например облицовкой рукоятки складывания спинки заднего сиденья или крышкой боковой подушки безопасности. В случае аварии защемленный ремень может не обеспечить защиту заданного уровня. Ни в коем случае не допускайте, чтобы ремень безопасности проходил под пластмассовыми декоративными элементами.

Трехточечные ремни безопасности

Все сиденья вашего автомобиля оборудованы трехточечными ремнями безопасности.

При использовании места на заднем сиденье, оснащенного съемным ремнем безопасности, если ремень снят, см. Сиденья третьего ряда ⇨ 2-15 для получения инструкций по подсоединению ремня безопасности к мини-замку.

Далее приводятся правила пристегивания трехточечным ремнем безопасности.

1. Отрегулируйте положение сиденья (если оно регулируется) так, чтобы сидеть на нем можно было почти вертикально. Чтобы узнать, как это сделать, см. Сиденья в Указателе.



2. Возьмите ремень за скобу, потяните его и опоясайтесь. Не допускайте перекручивания ремня.

Если вытягивать ремень безопасности слишком резко, его движение может быть заблокировано. Если это произойдет, для снятия блокировки ослабьте натяжение ремня и дайте ему немного втянуться обратно. Затем вновь плавно потяните ремень безопасности и опоясайтесь.

Если плечевой ремень безопасности пассажира вытянуть на всю длину, активируется функция фиксации детского кресла. См. Детские удерживающие системы ¶ 2-38. В этом случае дайте ремню полностью втянуться в возвратный механизм и выполните процедуру пристегивания сначала. Если ремень

безопасности остается заблокированным после его отпущения и втягивания в исходное положение, перемещайте сиденье назад или наклоняйте его спинку до тех пор, пока возвратный механизм ремня безопасности не разблокируется.

Активация функции фиксации детского кресла может повлиять на работу системы определения присутствия пассажира на переднем сиденье. См. Система определения присутствия пассажира на переднем сиденье ¶ 2-32.



Если скоба с фиксированным положением не достает до замка, то наклоните скобу и переместите ее по ремню безопасности на необходимое расстояние.



3. Вставьте скобу ремня в замок и нажмите на скобу до характерного щелчка.

Убедитесь в надежности фиксации скобы в замке, потянув ее вверх. Если ремень слишком короткий, см. Удлинитель ремня безопасности ¶ 2-24.

Располагайте замок ремня безопасности так, чтобы при необходимости можно было быстро нажать кнопку разблокировки и отстегнуть ремень.



4. Чтобы поясной ремень плотно облегал тело, потяните ремень вверх за плечевую часть. Это может понадобиться, когда необходимо подтянуть поясной ремень пассажирам, обладающим небольшой комплекцией.



Чтобы отстегнуть ремень безопасности, нажмите кнопку разблокировки, расположенную на замке ремня безопасности. Ремень должен вернуться в исходное положение.

Всегда возвращайте ремень безопасности в исходное положение медленно. Если ремень безопасности возвращается в исходное положение быстро, может произойти фиксация возвратного механизма, после чего вытянуть ремень уже будет нельзя. В этом случае попытайтесь с усилием вытянуть ремень безопасности для снятия фиксации возвратного механизма, после чего отпустите ремень. Если ремень безопасности остается зафиксированным в возвратном механизме, обратитесь в авторизованный сервисный центр.

Прежде чем закрыть дверь, убедитесь в том, что ремень безопасности не попал в дверной проем и не мешает закрыванию двери. Если захлопнуть дверь, когда ремень безопасности находится в дверном проеме, это может привести к повреждению как ремня безопасности, так и автомобиля.

Натяжители ремней безопасности

На данном автомобиле ремни безопасности сидений водителя и переднего пассажира оборудованы натяжителями ремней. Натяжители ремней безопасности не видны, они находятся в корпусе втягивающего механизма. Данные устройства обеспечивают натяжение ремней уже на ранней стадии определения фронтальных, близких к фронтальным или попутных столкновениях средней и высокой степени тяжести, а также при боковых столкновениях или опрокидывании автомобиля, когда степень тяжести столкновения превышает установленные пороговые значения.

Натяжители ремней безопасности являются устройствами одноразового действия. Если натяжители сработали при столкновении, то их и, возможно, другие компоненты системы ремней безопасности автомобиля необходимо заменить. См. Замена компонентов системы ремней безопасности после столкновения ⇨ 2-25.

Не садитесь на ремень безопасности. Это может привести к повреждению ремня и компонентов системы ремней безопасности.

Направляющие скобы ремней безопасности задних сидений

⚠ ВНИМАНИЕ!

При неправильном расположении ремня безопасности он не будет обеспечивать достаточный уровень защиты при столкновении. В этом случае пристегнутый ремнем пассажир может получить серьезные травмы. Плечевой ремень безопасности должен проходить через плечо и середину грудной клетки. Эти части тела лучше других способны воспринимать удерживающую силу ремня безопасности.

Направляющие скобы обеспечивают удобное положение плечевого ремня для детей старшего возраста, которые уже не помещаются в детские кресла, а также для некоторых взрослых пассажиров небольшой комплектции. При правильной установке на ремень направляющие скобы не позволяют плечевой части ремня касаться головы и шеи сидящего.

Боковые сиденья второго ряда

В автомобиле предусмотрены направляющие скобы для ремней безопасности боковых сидений второго ряда. Направляющие скобы находятся в кармане на боковой части спинки сиденья.

Для установки:



1. Извлеките направляющую скобу из предусмотренного для нее кармана на боковой части сиденья.



2. Установите направляющую скобу на ремень безопасности так, чтобы оба края ремня были расположены внутри скобы.



3. Убедитесь в том, что ремень не перекручен. Эластичный трос должен находиться под полотном ремня безопасности, а направляющая скоба – поверх ремня.



4. Способ использования ремней безопасности описан в данном разделе (см. выше). Убедитесь в том, что плечевой ремень безопасности проходит через плечо. Ремень должен располагаться ближе к шее, но не касаться ее.

Чтобы снять направляющую скобу, сожмите края ремня таким образом, чтобы его можно было извлечь из направляющей скобы. Уберите направляющую скобу обратно в предусмотренный для нее карман на боковой части сиденья.

Если направляющие скобы для ремней безопасности боковых сидений второго ряда не установлены на сиденьях, направляющие скобы можно приобрести у официального дилера. К направляющим скобам прилагаются соответствующие инструкции по их установке и использованию.

Сиденья третьего ряда

Направляющие скобы для сидений третьего ряда можно приобрести у официального дилера. К направляющим скобам прилагаются соответствующие инструкции по их установке и использованию.

Использование ремней безопасности беременными женщинами

Ремни безопасности рассчитаны на использование всеми пассажирами, в том числе и беременными женщинами. Как и все остальные пассажиры, они могут получить серьезные травмы, если не будут пристегнуты ремнями безопасности.



Независимо от срока беременности беременные женщины должны пользоваться трехточечными ремнями безопасности, при этом поясной ремень должен располагаться как можно ниже под животом.

Лучший способ защитить ребенка – защитить его мать. Правильное использование ремня безопасности снижает вероятность того, что ребенок пострадает при столкновении. Для беременных женщин, как и для других пассажиров, ключевым условием эффективности действия ремней безопасности является правильное расположение ремня безопасности.

Удлинитель ремня безопасности

Если длины ремня безопасности хватает для того, чтобы пристегнуться, пользуйтесь ремнем безопасности как обычно.

Если длины ремня не хватает, обратитесь в авторизованный сервисный центр, чтобы заказать специальный удлинитель. Отправляясь в сервисный центр для оформления заказа, возьмите с собой самое толстое пальто или другую одежду, которую вы предполагаете надевать во время поездок на автомобиле, чтобы заказать удлинитель нужного размера. Во избежание травм не позволяйте другим пассажирам пользоваться им и используйте его только на сиденье, для которого он предназначен.

Удлинитель ремня безопасности предназначен для использования только взрослыми пассажирами. Ни в коем случае не используйте его для крепления детских кресел. Для получения более подробной информации по использованию удлинителя см. инструкцию, прилагаемую к удлинителю ремня безопасности.

Проверка системы ремней безопасности

Периодически проверяйте состояние ремней безопасности, замков и скоб, возвратных устройств, креплений ремней, в т. ч. регуляторов высоты верхнего крепления ремня безопасности (при соответствующей комплектации), а также исправность контрольной лампы «Пристегните ремень». Следите за состоянием и других компонентов системы ремней безопасности, которые могут повлиять на эффективность их действия. При необходимости ремонта или замены каких-либо компонентов обратитесь в авторизованный сервисный центр. Поврежденные, изношенные или перекрученные ремни безопасности не обеспечивают необходимого уровня защиты при столкновении. Поврежденные или изношенные ремни безопасности могут порваться, не выдержав силы удара. Если ремень безопасности поврежден или изношен, при первой же возможности замените его новым. Если ремень перекручен, его можно расправить,

перевернув скобу на ремне. Если ремень не удается расправить, обратитесь к официальному дилеру.

Убедитесь в исправной работе контрольной лампы «Пристегните ремень». См. Контрольная лампа «Пристегните ремень» ⚡ 4-16.

Следите за тем, чтобы ремни безопасности были чистыми и сухими. См. Уход за ремнями безопасности ⚡ 2-25.

Уход за ремнями безопасности

Следите за тем, чтобы ремни безопасности были чистыми и сухими.

Ремни безопасности следует поддерживать в надлежащем состоянии.

Не допускайте попадания влаги, грязи и мусора внутрь деталей системы ремней безопасности. При необходимости внешние поверхности деталей системы ремней безопасности и сами ремни можно аккуратно очищать тканью, смоченной в слабом мыльном растворе. Проверяйте механизмы системы ремней безопасности на отсутствие в них пыли и мусора. Если механизмы системы ремней безопасности загрязнены, обратитесь в авторизованный сервисный центр. Может потребоваться замена деталей системы ремней безопасности для обеспечения ее надлежащей работы.

⚠ ВНИМАНИЕ!

Не отбеливайте и не перекрашивайте ремни безопасности. Это может значительно ослабить их. При аварии они могут не обеспечить защиту заданного уровня. Производите очистку ремней безопасности только слабым раствором мягкого моющего средства в теплой воде. Затем дайте ремням полностью высохнуть.

Замена компонентов системы ремней безопасности после столкновения

⚠ ВНИМАНИЕ!

При любом столкновении возможны повреждения компонентов системы ремней безопасности. Неисправная система ремней безопасности может не обеспечить необходимый уровень защиты водителя и пассажиров, в результате чего при столкновении они могут получить серьезные травмы или даже погибнуть. Чтобы убедиться в исправности системы ремней безопасности, при первой же возможности выполните соответствующие проверки и при необходимости замените вышедшие из строя компоненты.

СИСТЕМА ПОДУШЕК БЕЗОПАСНОСТИ

После незначительного столкновения замена ремней безопасности может не потребоваться. Но ремни безопасности, которые использовались в момент столкновения значительной степени тяжести, могут быть повреждены или подвергнуться действию большой растягивающей силы. Для проверки состояния и замены компонентов системы ремней безопасности необходимо обратиться в авторизованный сервисный центр.

Замена и ремонт компонентов системы ремней безопасности могут потребоваться даже в том случае, если она не была задействована в момент столкновения.

После столкновения, а также если контрольная лампа системы подушек безопасности не гаснет после запуска двигателя или загорается во время движения автомобиля, обратитесь в авторизованный сервисный центр для проверки исправности натяжителей ремней безопасности. См. Контрольная лампа системы подушек безопасности ↪ 4-17.

Автомобиль оборудован следующими подушками безопасности:

- Фронтальная подушка безопасности водителя.
- Фронтальная подушка безопасности переднего пассажира.
- Передняя центральная подушка безопасности для водителя и переднего пассажира.
- Боковая (устанавливаемая в спинке сиденья) подушка безопасности водителя.
- Боковая (устанавливаемая в спинке сиденья) подушка безопасности переднего пассажира.
- Шторка безопасности для водителя и пассажиров, сидящих непосредственно за сиденьем водителя на сиденьях второго и третьего ряда.
- Шторка безопасности для пассажира переднего сиденья и пассажиров, сидящих непосредственно за сиденьем переднего пассажира на сиденьях второго и третьего ряда.

Все места установки подушек (шторок) безопасности обозначены надписью AIRBAG, вытисненной на элементах обивки или на ярлычках, расположенных вблизи проемов, через которые будет выходить подушка при срабатывании.

Модули фронтальных подушек безопасности обозначены надписями AIRBAG, нанесенными на крышку средней части рулевого колеса и на приборную панель справа, перед сиденьем пассажира. Модуль передней центральной подушки безопасности обозначен надписью AIRBAG на внутренней боковой части спинки сиденья водителя.

Надписи AIRBAG, обозначающие местоположение модулей боковых (устанавливаемых в спинке сиденья) подушек безопасности, нанесены на боковой части спинки или подушки сиденья, ближайшей к двери.

Модули шторок безопасности обозначены надписями AIRBAG, нанесенными на обивку потолка или на элементы боковой обивки кузова.

Система подушек безопасности является вспомогательной системой и служит дополнением к системе ремней безопасности. Хотя современные системы подушек безопасности снижают риск получения травм от срабатывания подушек, тем не менее для обеспечения необходимого уровня безопасности они должны срабатывать очень быстро.

Далее приведена наиболее важная информация о системе подушек безопасности, которую необходимо знать.

▲ ВНИМАНИЕ!

Несмотря на то, что данный автомобиль оборудован системой подушек безопасности, если в момент столкновения водитель или пассажиры не будут пристегнуты ремнями безопасности, они могут получить тяжелые травмы или даже погибнуть. Система подушек безопасности разработана как дополнение к системе ремней безопасности и не может ее заменить. Подушки безопасности могут срабатывать не при каждом столкновении. При определенных видах столкновений защита водителя и пассажиров будет обеспечиваться только ремнями безопасности. См. Срабатывание подушек безопасности ↪ 2-29.

Использование ремней безопасности снижает риск получения сильных ударов о твердые предметы, находящиеся внутри автомобиля, или риск вылететь из него при столкновении. Система подушек безопасности – дополнительная удерживающая система по отношению к ремням безопасности. Независимо от того, оборудован автомобиль подушками безопасности или нет, убедитесь в том, что все находящиеся в автомобиле пассажиры пристегнуты ремнями безопасности.

▲ ВНИМАНИЕ!

Подушки безопасности раскрываются с огромной скоростью и силой, и при близком расположении к модулю подушки безопасности удар раскрывающейся подушки может привести к получению тяжелой травмы или даже к смерти. Без особой необходимости не располагайтесь слишком близко к какому-либо из модулей подушек безопасности, не садитесь на край сиденья и не наклоняйтесь вперед. Ремни безопасности удерживают вас на месте до и во время столкновения. Всегда пристегивайтесь ремнями безопасности, даже если в вашем автомобиле предусмотрена система подушек безопасности. Водитель должен располагаться на максимально большом возможном расстоянии от рулевого колеса, при котором он будет сохранять полный контроль над автомобилем. Уровень защиты при срабатывании ремней безопасности и подушек безопасности переднего пассажира будет наиболее эффективен в том случае, если он сидит ровно, перенеся вес тела на спинку сиденья, а ступни его ног находятся на полу.

▲ ВНИМАНИЕ!

Если автомобиль оборудован передней центральной подушкой безопасности, не позволяйте пассажирам сидеть или спать, облокотившись на передний центральный подлокотник или центральную консоль. Если автомобиль оборудован боковыми подушками безопасности и/или шторками безопасности, не позволяйте пассажирам сидеть или спать, облокотившись на двери или боковые стекла.

▲ ВНИМАНИЕ!

При срабатывании подушки безопасности дети, сидящие слишком близко к модулям подушек безопасности, могут получить серьезные травмы или даже погибнуть. Каждый раз, когда в автомобиле находятся дети, убедитесь в том, что они правильно пристегнуты. Более подробная информация приведена в Дети старшего возраста ↪ 2-38 или Грудные дети и малыши ↪ 2-40.



Контрольная лампа системы подушек безопасности расположена на комбинации приборов.

Система выполняет операцию самодиагностики, проверяя исправность соответствующих электрических цепей. Контрольная лампа оповещает водителя о наличии электрической неисправности в системе. См. Контрольная лампа системы подушек безопасности ↪ 4-17.

Места установки подушек безопасности

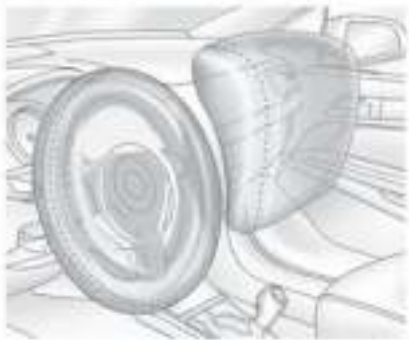

Модуль фронтальной подушки безопасности водителя встроен в центральную часть рулевого колеса.

Модуль фронтальной подушки безопасности переднего пассажира встроен в приборную панель со стороны переднего пассажира.



Модуль передней центральной подушки безопасности расположен на внутренней боковой части спинки сиденья водителя.



Показана сторона водителя; для стороны пассажира – аналогично

Модули боковых подушек безопасности водителя и переднего пассажира установлены с наружной стороны спинки соответствующего сиденья.



Показана сторона водителя; для стороны пассажира – аналогично

Модули шторок безопасности водителя, переднего пассажира и пассажиров сидений второго и третьего ряда расположены под обивкой потолка над боковыми окнами автомобиля.

▲ ВНИМАНИЕ!

Если в момент столкновения между телом водителя/пассажира и подушкой безопасности будет находиться какой-либо предмет, подушка может раскрыться неправильно, а водитель/пассажир может получить тяжелую травму или даже погибнуть в результате удара этим предметом. На пути раскрывающейся подушки безопасности не должны находиться посторонние предметы. Не располагайте какие-либо предметы между телом и модулем подушки безопасности, не закрепляйте и не кладите какие-либо предметы на центральную часть рулевого колеса или рядом с другими модулями безопасности. Не используйте какие-либо аксессуары для сидений или центральной консоли, которые могут помешать срабатыванию боковых подушек безопасности или центральной подушки безопасности.

▲ ВНИМАНИЕ!

Никогда не крепите какие-либо предметы или грузы на крыше автомобилей, оборудованных шторками безопасности, пропуская элементы крепления или веревки через приоткрытые окна или двери автомобиля. Это приведет к блокированию шторок безопасности и в случае необходимости они не смогут правильно раскрыться.

Срабатывание подушек безопасности

Данный автомобиль оборудован системой подушек безопасности. См. Система подушек безопасности ↪ 2-26. Подушки безопасности срабатывают, если степень тяжести столкновения превысила определенное пороговое значение. Пороговые значения срабатывания элементов системы подушек безопасности устанавливаются для определенных степеней тяжести столкновения в наиболее вероятных случаях для обеспечения безопасности пассажиров. Автомобиль оборудован электронными датчиками, которые помогают системе подушек безопасности определять степень тяжести столкновения. Пороговые значения срабатывания подушек безопасности могут зависеть от особенностей конструкции автомобиля.

Фронтальные подушки безопасности срабатывают при фронтальных или близких к фронтальным столкновениях средней и высокой степени тяжести для снижения вероятности получения тяжелых травм головы и грудной клетки водителя или переднего пассажира.

Необходимость срабатывания фронтальных подушек безопасности не определяется на основании скорости, с которой движется автомобиль, и не зависит от нее.

Она зависит от характера и направления столкновения и от интенсивности импульса замедления в момент удара.

Фронтальные подушки безопасности могут срабатывать при столкновениях на различных скоростях, в зависимости от того, происходит ли столкновение автомобиля с препятствием соосно или под углом, и от того, движется ли объект или нет, поддается ли объект деформации или нет, узкий он или широкий.

Срабатывание фронтальных подушек безопасности обычно не происходит при опрокидывании, а также при наезде сзади и в большинстве случаев при боковых ударах.

Кроме того, автомобиль оборудован фронтальными подушками безопасности с двумя степенями наполнения. Подушки безопасности с двумя степенями наполнения раскрываются частично или полностью в зависимости степени тяжести столкновения.

Передняя центральная подушка безопасности срабатывает при боковых столкновениях средней и высокой степени тяжести в зависимости от места удара, когда автомобиль получает удар с одной из сторон. Кроме того, передняя центральная подушка безопасности может сработать, если система определит, что существует опасность опрокидывания автомобиля набок. Передняя центральная подушка безопасности не срабатывает при фронтальных и близких к фронтальным столкновениях, а также ударах сзади.

Боковые подушки безопасности срабатывают при столкновениях средней и высокой степени тяжести в зависимости от места удара. Боковые подушки безопасности не срабатывают при опрокидывании, фронтальных и близких к фронтальным столкновениях, а также ударах сзади. Боковая подушка безопасности срабатывает с той стороны автомобиля, на которую пришелся удар.

Шторки безопасности срабатывают при боковых столкновениях средней и высокой степени тяжести в зависимости от места удара. Также шторки безопасности срабатывают при опрокидывании или при фронтальных столкновениях высокой степени тяжести. Шторки безопасности не срабатывают в случае удара сзади. Обе шторки безопасности срабатывают при боковом ударе с любой стороны, если

система определит, что существует опасность опрокидывания автомобиля набок, или при фронтальных столкновениях высокой степени тяжести.

В каждом конкретном случае невозможно сделать заключение о необходимости раскрытия подушек или об отсутствии такой необходимости, основываясь на объеме повреждений или стоимости ремонта автомобиля.

Действие подушек безопасности

При определении момента начала столкновения система датчиков посылает электрический сигнал, который обеспечивает срабатывание пиропатрона и подачу газа. Газ наполняет подушку безопасности, в результате чего она разрушает закрывающую ее крышку и раскрывается. Пиропатрон, подушка безопасности и сопутствующие компоненты объединены в единый модуль соответствующей подушки безопасности. Расположение мест установки подушек безопасности см. в Места установки подушек безопасности ↪ 2-28.

Защита, обеспечиваемая подушками безопасности

При фронтальных или близких к фронтальным столкновениях средней и высокой степени тяжести даже водитель и пассажир, пристегнутые ремнями

безопасности, могут получить травмы от удара о рулевое колесо или о приборную панель. При боковом столкновении средней или высокой степени тяжести даже водитель и пассажир, пристегнутые ремнями безопасности, могут получить травмы от удара о твердые предметы салона автомобиля.

Система подушек безопасности является дополнением к защите, обеспечиваемой системой ремней безопасности, распределяя силу удара более равномерно по телу водителя/пассажира.

Шторки безопасности предназначены для защиты головы и грудной клетки водителя, переднего пассажира и пассажиров, сидящих на боковых сиденьях второго и третьего ряда. Шторки безопасности позволяют уменьшить вероятность полного или частичного выпадения из автомобиля при его опрокидывании, однако ни одна система безопасности не может полностью исключить возможность такого выпадения.

В некоторых случаях, когда при столкновении пассажир двигается не в сторону подушки безопасности, подушки безопасности не могут обеспечить необходимый уровень защиты. См. Срабатывание подушек безопасности ↪ 2-29.

Систему подушек безопасности следует рассматривать только как вспомогательную систему, дополняющую систему ремней безопасности.

После срабатывания подушек безопасности

После срабатывания фронтальных и боковых подушек безопасности давление газа в них снижается очень быстро, так что некоторые пассажиры могут даже не осознавать того, что подушки безопасности сработали. Некоторое время после срабатывания передней центральной подушки безопасности или шторки безопасности в ней может оставаться некоторое количество газа. Некоторые компоненты модулей подушек безопасности будут оставаться горячими в течение нескольких минут. Для определения мест установки модулей подушек безопасности см. Места установки подушек безопасности ☞ 2-28.

Части подушек безопасности, которые контактируют с телом пассажира, также могут нагреваться, но их температура не вызывает ожогов. После срабатывания подушек некоторое количество пыли и дыма попадает в салон через отверстия в обложке подушек. Сработавшая подушка безопасности не ухудшает обзорность, не мешает водителю управлять автомобилем и не создает препятствий для высадки из автомобиля.

ВНИМАНИЕ!

После срабатывания подушек безопасности в воздухе может появиться пыль. Эта пыль может вызвать нарушение дыхания у людей, страдающих астмой и другими заболеваниями дыхательных путей. Во избежание этого все люди, находящиеся в автомобиле, должны покинуть его, как только это станет возможным. Если в результате срабатывания подушек безопасности стало трудно дышать и нет возможности покинуть автомобиль, попытайтесь впустить в салон свежий воздух, открыв окно или дверь. При возникновении нарушений дыхания, которые вызваны срабатыванием подушек безопасности, немедленно обратитесь за медицинской помощью.

Автомобиль оборудован системой, которая после срабатывания подушек безопасности автоматически отпирает замки дверей, включает приборы внутреннего освещения и аварийную световую сигнализацию, а также перекрывает подачу топлива. Данная функция может быть активирована без срабатывания подушек безопасности в случае события, параметры которого превышают заданные пороговые значения.

После выключения зажигания и последующего его включения топливная система вернется в нормальный режим работы, двери можно запереть, плафоны освещения салона и аварийную световую сигнализацию можно выключить, используя органы управления этими системами. Если любая из этих систем была повреждена при столкновении, ее работоспособность может быть нарушена.

ВНИМАНИЕ!

При серьезных столкновениях, достаточных для срабатывания подушек безопасности, повреждения могут получить и такие важные системы автомобиля, как топливная система, тормозная система, система рулевого управления и т. д. Даже если после умеренного столкновения явные признаки повреждений отсутствуют, на безопасность эксплуатации автомобиля могут оказывать влияние скрытые повреждения.

Будьте предельно осторожны при попытке запустить двигатель после столкновения.

Очень часто при серьезных столкновениях, достаточных для срабатывания подушек безопасности, в результате деформации кузова разрушается ветровое стекло автомобиля. Кроме того, ветровое стекло может разрушиться при срабатывании фронтальной подушки безопасности переднего пассажира.

- Подушки безопасности способны срабатывать только один раз. После срабатывания системы подушек безопасности некоторые из ее компонентов необходимо заменить. В противном случае система не сможет защитить пассажиров при очередном столкновении. Необходимо установить новые модули подушек безопасности, и, возможно, потребуется заменить и другие компоненты системы. Более подробная информация о компонентах, требующих замены, приведена в Руководстве по техническому обслуживанию для данного автомобиля.

- Автомобиль оборудован специальными датчиками и диагностическим модулем, которые регистрируют информацию о состоянии систем во время столкновения. См. Система сбора данных и регистрации событий, конфиденциальность \S 12-2 и Система сбора данных и регистрации событий \S 12-2.

- Любые работы, связанные с обслуживанием системы подушек безопасности, должны выполняться только специально подготовленными техническими специалистами. Несоблюдение правил технического обслуживания может привести к нарушениям в работе системы подушек безопасности. Обратитесь в авторизованный сервисный центр для обслуживания системы.

Система определения присутствия пассажира на переднем сиденье

Данный автомобиль оборудован системой определения присутствия пассажира на переднем сиденье. Контрольная лампа состояния подушки безопасности переднего пассажира на потолочной консоли загорится при запуске двигателя.



Во время проверки системы отображаются обозначения ON и OFF или загораются символы включения/выключения. После завершения проверки системы отображается обозначение ON или OFF, или

загорается один из символов включения/выключения. См. Контрольная лампа системы определения присутствия пассажира на переднем сиденье \S 4-17.

Система определения присутствия пассажира на переднем сиденье при определенных условиях отключает фронтальную подушку безопасности переднего пассажира. Данная система не влияет на работоспособность других подушек безопасности.

Система получает сигналы от датчиков, входящих в конструкцию сиденья переднего пассажира и ремня безопасности этого сиденья. Датчики предназначены для определения присутствия пассажира на переднем сиденье и подают сигнал для включения либо отключения фронтальной подушки безопасности.

Согласно статистике дорожно-транспортных происшествий, наибольшая безопасность детей обеспечивается, когда их перевозят на заднем сиденье автомобиля в правильно подобранном и установленном детском удерживающем устройстве.

Настоятельно рекомендуем при наличии возможности перевозить детей до 12 лет только на заднем сиденье автомобиля.

Ни в коем случае не устанавливайте детское автомобильное кресло с посадкой лицом против хода движения на сиденье переднего пассажира. Следует помнить, что при установке такого кресла на переднее

сиденье угроза для жизни ребенка очень велика.

▲ ВНИМАНИЕ!

Ребенок, сидящий в детском кресле, установленном против хода движения, при срабатывании фронтальной подушки безопасности переднего пассажира может получить серьезные травмы или даже погибнуть. Это произойдет вследствие того, что спинка детского кресла будет находиться слишком близко к раскрывающейся подушке безопасности. Если сиденье переднего пассажира, когда на нем находится детское кресло с посадкой лицом по ходу движения, близко придвинуто к приборной панели, то при срабатывании фронтальной подушки безопасности ребенок может получить серьезные травмы или даже погибнуть.

Даже если фронтальная подушка безопасности переднего пассажира отключена, следует помнить, что не существует систем, обеспечивающих абсолютную защиту от отказов.

Даже когда подушка безопасности отключена, нельзя полностью исключить возможность ее срабатывания при какихлибо непредвиденных обстоятельствах.

▲ ВНИМАНИЕ!

Ни в коем случае не устанавливайте на сиденье переднего пассажира детское кресло с посадкой лицом против хода движения, даже если подушка безопасности отключена. Если детское кресло с посадкой лицом по ходу движения устанавливается на сиденье переднего пассажира, отодвиньте сиденье от приборной панели на максимально возможное расстояние. Лучшим местом для установки детского кресла является заднее сиденье автомобиля. В случае отсутствия возможности перевозки ребенка в детском кресле на заднем сиденье воспользуйтесь другим автомобилем, заднее сиденье которого оборудовано соответствующими креплениями.

Система определения присутствия пассажира на переднем сиденье обеспечивает автоматическое отключение фронтальной подушки безопасности переднего пассажира в следующих случаях:

- Когда сиденье переднего пассажира никем не занято.
- Когда система определяет, что на сиденье установлено детское кресло и в нем находится ребенок.
- Когда пассажир на некоторое время привстает с переднего сиденья.

- Когда обнаружена неисправность системы подушек безопасности или системы определения присутствия пассажира на переднем сиденье.

При отключении фронтальной подушки безопасности переднего пассажира загорается индикатор OFF и остается включенным для напоминания о том, что эта подушка безопасности отключена. См. Контрольная лампа системы определения присутствия пассажира на переднем сиденье § 4-17.

Система определения присутствия пассажира на переднем сиденье обеспечивает включение фронтальной подушки безопасности пассажира каждый раз, когда на переднее пассажирское сиденье садится взрослый человек.

При включении фронтальной подушки безопасности переднего пассажира загорается индикатор ON и остается включенным для напоминания о том, что эта подушка безопасности включена.

В некоторых случаях, когда на переднем пассажирском сиденье находится ребенок, в т. ч. в детском кресле, либо взрослый человек с небольшой массой тела, включение или отключение фронтальной подушки безопасности переднего пассажира будет зависеть от положения сидящего, его веса и комплекции. Все пассажиры, которые не используют детские удерживающие системы, должны быть

соответствующим образом пристегнуты ремнями безопасности, независимо от того, установлена подушка безопасности для соответствующего места или нет.

▲ ВНИМАНИЕ!

Если загорелась и постоянно горит контрольная лампа системы подушек безопасности, это означает, что в данной системе могла возникнуть неисправность. Во избежание получения серьезных травм предоставьте автомобиль в авторизованный сервисный центр для обслуживания. Более подробная информация приведена в Контрольная лампа системы подушек безопасности ☞ 4-17.

Если при установке детского кресла загорается индикатор ON

Система определения присутствия пассажира отключает фронтальную подушку безопасности сиденья переднего пассажира, если она определяет, что на сиденье пассажира находится ребенок в специальном детском кресле. Если индикатор ON контрольной лампы загорается, когда на сиденье переднего пассажира установлено детское кресло, выполните следующее:

1. Выключите зажигание.
2. Снимите детское кресло с сиденья.
3. Уберите с сиденья все дополнительные

аксессуары (одеяла, подушки, чехлы, системы обогрева сидений или массажеры).

4. Снова установите детское кресло на сиденье, следуя указаниям производителя. См. Установка детского кресла на заднее сиденье (с использованием ремня безопасности) ☞ 2-54 или Установка детского кресла на сиденье переднего пассажира (с использованием ремня безопасности) ☞ 2-56.

Убедитесь в том, что возвратный механизм заблокирован, вытянув из него плечевой ремень безопасности на всю длину во время установки детского кресла. Эту проверку следует выполнять даже в том случае, если детское кресло оснащено крепежным приспособлением для ремня безопасности. После блокировки возвратного механизма ремень может натягиваться, но вытянуть его из возвратного механизма уже будет невозможно.

5. Если после повторной установки детского кресла и повторного включения зажигания/запуска двигателя индикатор ON продолжает гореть, выключите зажигание. Затем слегка отклоните спинку сиденья автомобиля и отрегулируйте положение подушки сиденья (если она регулируется) так, чтобы спинка не прижимала детское кресло к подушке сиденья.

Убедитесь, что детское кресло не цепляется за подголовник сиденья. Если это происходит, отрегулируйте положение подголовника. См. Подголовники ☞ 2-2.

6. Снова включите зажигание (или запустите двигатель).

Будет или нет отключена фронтальная подушка безопасности пассажира при установке на пассажирское сиденье детского кресла, во многом зависит от комплектации ребенка. Лучшим местом для установки детского кресла является заднее сиденье автомобиля. Ни в коем случае не устанавливайте на сиденье переднего пассажира детское кресло с посадкой лицом против хода движения, даже если индикатор ON не горит.

Если при нахождении взрослого пассажира на переднем сиденье горит индикатор OFF



Если индикатор OFF контрольной лампы продолжает гореть, когда на переднее сиденье садится взрослый пассажир, это может быть вызвано неправильным расположением пассажира на сиденье или активацией функции фиксации детского кресла. В этом случае, чтобы система смогла определить присутствие пассажира на сиденье и активировать фронтальную подушку безопасности пассажира, выполните следующее:

1. Выключите зажигание.
2. Уберите с сиденья все дополнительные аксессуары (одеяла, подушки, чехлы, системы обогрева сидений или массажеры).

3. Установите спинку сиденья в вертикальное положение.

4. Убедитесь в том, что пассажир сидит прямо, по центру подушки сиденья и его ноги находятся в удобном положении перед сиденьем.

5. Если плечевой ремень безопасности полностью вытянут, будет активирована функция фиксации детского кресла. Это может привести к непреднамеренному отключению фронтальной подушки безопасности при нахождении на переднем сиденье взрослого пассажира. Если это произошло, отстегните ремень безопасности и позвольте ему полностью втянуться в возвратный механизм, затем пристегните его заново, не вытягивая полностью из возвратного механизма.

6. Включите зажигание/запустите двигатель и подождите две-три минуты с момента включения индикатора ON. В течение этого периода времени пассажир не должен изменять принятое положение.

▲ ВНИМАНИЕ!

Если фронтальная подушка сиденья переднего пассажира отключена при нахождении на данном сиденье взрослого человека, она не сработает и не сможет защитить его в случае аварии, что приведет к получению серьезных травм или даже к смерти. Если горит индикатор OFF контрольной лампы состояния подушки безопасности переднего пассажира, перевозить взрослого пассажира на переднем сиденье не допускается.

Дополнительные факторы, оказывающие влияние на работу системы

Ремень безопасности удерживает пассажира на сиденье во время маневров автомобиля и при торможении. Это позволяет системе определять статус подушки безопасности пассажира. Более подробная информация о важности использования удерживающих систем приведена в Ремень безопасности и Детские удерживающие системы (см. Указатель).

Толстые подкладки, такие как одеяла или подушки, или неоригинальное оборудование, такое как чехлы, обогреватели сидений и массажеры, могут повлиять на работу системы определения присутствия пассажира на переднем

сиденье. Рекомендуется использовать только одобренные компанией GM аксессуары, предназначенные для установки на данный автомобиль. Более подробная информация о модификациях, которые могут повлиять на работу системы определения присутствия пассажира на переднем сиденье, приведена в Установка дополнительного оборудования на автомобиле с системой подушек безопасности ⇨ 2-36.

Индикатор ON контрольной лампы может загораться, если на переднем пассажирском сиденье будет находиться сумка, портфель, чемодан, ноутбук или другие предметы. Если подушку безопасности необходимо отключить, уберите все посторонние предметы с переднего пассажирского сиденья.

▲ ВНИМАНИЕ!

Багаж, размещаемый под пассажирским сиденьем или между подушкой и спинкой пассажирского сиденья, может повлиять на работу системы определения присутствия пассажира на переднем сиденье.

Техническое обслуживание автомобиля, оборудованного системой подушек безопасности

Наличие системы подушек безопасности влияет на порядок проведения технического обслуживания автомобиля. Компоненты системы подушек безопасности расположены в различных местах по всему автомобилю. Информацию о техническом обслуживании автомобиля и системы подушек безопасности можно получить у официального дилера или в Руководстве по техническому обслуживанию.

▲ ВНИМАНИЕ!

После выключения зажигания и отсоединения аккумуляторной батареи система подушек безопасности остается активной еще в течение 10 секунд и может сработать при неправильном выполнении обслуживания. При нахождении в момент срабатывания подушки безопасности на слишком близком от нее расстоянии можно получить травму. Не прикасайтесь к электрическим разъемам желтого цвета. Этот цвет обычно помечаются компоненты системы подушек безопасности.

Убедитесь в том, что установленные правила технического обслуживания соблюдаются и работы выполняются специалистом, обладающим необходимой квалификацией.

Установка дополнительного оборудования на автомобиле с системой подушек безопасности

На работу системы подушек безопасности может повлиять установка дополнительного оборудования, которая требует изменения несущей конструкции автомобиля, бамперов, высоты автомобиля, передних или боковых элементов кузова.

На работу системы подушек безопасности также могут повлиять изменение, перестановка, ненадлежащий ремонт или замена следующих компонентов автомобиля:

- Система подушек безопасности, включая модули подушек безопасности, датчики определения фронтальных и боковых ударов, диагностический модуль, жгуты проводов подушек безопасности и передняя центральная консоль
- Передние сиденья, включая отстрочку и швы обивки, а также застежки
- Ремни безопасности
- Рулевое колесо, приборная панель, потолочная консоль, обивка потолка и панели облицовки стоек кузова
- Внутренние дверные уплотнители, включая громкоговорители

Информацию о расположении модулей подушек безопасности, датчиков, диагностического модуля и жгутов проводов системы подушек безопасности, а также процедурах их надлежащей замены можно

узнать у официального дилера или в Руководстве по техническому обслуживанию.

Автомобиль оборудован системой определения присутствия пассажира на переднем сиденье, датчики которой встроены в переднее пассажирское сиденье. Замена обивки сиденья может повлиять на работу системы определения присутствия пассажира на переднем сиденье, независимо от того, устанавливается ли обивка других изготовителей или обивка GM, предназначенная для использования на другой модели производства GM. Любые аксессуары, например обогреватель сиденья или дополнительная подушка, а также устройства, устанавливаемые на обивку сиденья или под нее, могут повлиять на работу системы определения присутствия пассажира на переднем сиденье. Они могут препятствовать правильному раскрытию подушки безопасности переднего пассажира или не позволят отключить данную подушку, когда это будет необходимо. См. Система определения присутствия пассажира на переднем сиденье ⇨ 2-32.

Если автомобиль оборудован шторками безопасности, дополнительную важную информацию см. в Размерность шин и колес ⇨ 9-46.

Если вам необходимо внести изменения в конструкцию автомобиля из-за наличия особых потребностей и вас интересует, повлияют ли такие изменения на эффективность работы системы подушек безопасности, или вас интересует эффективность данной системы в случае внесения других изменений, свяжитесь с авторизованным сервисным центром.

Проверка системы подушек безопасности

Система подушек безопасности не нуждается в проведении периодического технического обслуживания или периодической замене ее компонентов. Чтобы убедиться в ее исправности, достаточно проверить состояние контрольной лампы системы подушек безопасности. См. Контрольная лампа «Пристегните ремень» ⇨ 4-16.

ОСТОРОЖНО!

Если крышка модуля подушки безопасности повреждена, открыта или сломана, это может привести к нарушениям работы подушки безопасности. Не предпринимайте попыток открыть или снять крышки подушек безопасности. При обнаружении открытой или поврежденной крышки необходимо заменить ее и/или весь модуль подушки безопасности в сборе.

ОСТОРОЖНО!

Для определения мест установки модулей подушек см. Места установки подушек безопасности ⇨ 2-28 Обратитесь в авторизованный сервисный центр для обслуживания системы.

Замена компонентов системы подушек безопасности после столкновения

ВНИМАНИЕ!

В результате столкновения многие компоненты системы подушек безопасности автомобиля могут быть повреждены. В этом случае система не сможет эффективно работать и не будет обеспечивать необходимый уровень защиты водителя и пассажиров при столкновении, что может привести к получению серьезных травм или даже к гибели. Чтобы убедиться в том, что после столкновения система подушек безопасности находится в исправном состоянии, при первой же возможности выполните ее проверку и при необходимости замените соответствующие компоненты.

ДЕТСКИЕ УДЕРЖИВАЮЩИЕ СИСТЕМЫ

После срабатывания подушки определенные компоненты системы подушек безопасности необходимо заменить. Обратитесь в авторизованный сервисный центр для обслуживания системы.

Если контрольная лампа системы подушек безопасности не гаснет после запуска двигателя или загорается во время движения автомобиля, это означает, что в системе обнаружена неисправность. При первой же возможности обратитесь в авторизованный сервисный центр. См. Контрольная лампа «Пристегните ремень»

⇨ 4-16.

Дети старшего возраста



Дети старшего возраста, для которых отсутствует необходимость в использовании дополнительных подушек сидений, должны быть пристегнуты ремнями безопасности.

В инструкции производителя, которая поставляется вместе с дополнительной подушкой сиденья, указаны допустимые вес и рост ребенка, для которого может использоваться данная подушка. Ребенка необходимо пристегивать трехточечным ремнем безопасности с использованием дополнительной подушки сиденья до тех пор, пока ребенок не пройдет приведенный ниже тест:

- Посадите ребенка так, чтобы его спина по всей длине соприкасалась со спинкой

сиденья. Колени выступают за пределы подушки сиденья? Если да, то дополнительная подушка сиденья не нужна. Если нет, продолжайте использовать дополнительную подушку сиденья.

- Пристегните ребенка трехточечным ремнем безопасности. Плечевой ремень лежит на плече? Если да, то дополнительная подушка сиденья не нужна. Если нет, попробуйте закрепить плечевой ремень при помощи специальной направляющей скобы. См. Направляющие скобы ремней безопасности задних сидений в Трехточечные ремни безопасности ⇨ 2-20. Если это не исправило положение, продолжайте использовать дополнительную подушку сиденья.
- Поясной ремень безопасности расположен достаточно низко и опоясывает бедра, а не живот? Если да, то дополнительная подушка сиденья не нужна. Если нет, продолжайте использовать дополнительную подушку сиденья.
- Может ли ребенок сохранять положение для правильного использования ремня безопасности на протяжении всей поездки? Если да, то дополнительная подушка сиденья не нужна. Если нет, продолжайте использовать дополнительную подушку сиденья.

В: Как правильно пользоваться ремнями безопасности?

О: Дети старшего возраста должны быть пристегнуты трехточечными ремнями безопасности. Плечевой ремень безопасности не должен касаться лица или шеи. Поясной ремень должен располагаться как можно ниже и слегка касаться бедер. В этом случае при столкновении удерживающая сила ремня будет действовать на тазовые кости. Ни в коем случае не следует располагать поясной ремень на животе, это может привести к получению тяжелых травм внутренних органов.

См. также Направляющие скобы ремней безопасности задних сидений в Трехточечные ремни безопасности ↻ 2-20. Согласно статистике дорожно-транспортных происшествий, наибольшая безопасность детей обеспечивается, когда их перевозка осуществляется на заднем сиденье автомобиля с использованием ремней безопасности.

При столкновении дети, не пристегнутые ремнями безопасности, могут столкнуться с другими пассажирами, пристегнутыми ремнями, или под действием силы инерции вылететь из автомобиля. Дети старшего возраста обязательно должны быть пристегнуты ремнями безопасности.

⚠ ВНИМАНИЕ!

Следите за тем, чтобы два ребенка не были пристегнуты одним ремнем безопасности. В этом случае ремень не сможет правильно распределить удерживающее усилие. При столкновении дети могут столкнуться друг с другом и получить серьезные травмы. Каждый пассажир должен быть пристегнут отдельным ремнем безопасности.

**⚠ ВНИМАНИЕ!**

Не позволяйте ребенку снимать плечевой ремень с плеча и убирать его за спину. При неправильном использовании вании трехточечного ремня безопасности

⚠ ВНИМАНИЕ!

ребенок может получить серьезные травмы. При столкновении плечевой ремень не будет удерживать ребенка на сиденье. Тело ребенка может слишком далеко отклониться вперед, что повышает риск получения травм головы и шеи. Кроме того, ребенок может проскользнуть под поясной ремень безопасности. В этом случае удерживающая сила ремня будет приложена к его животу. Это может привести к получению серьезных травм и даже к гибели. Плечевой ремень безопасности должен проходить через плечо и середину грудной клетки.



Грудные дети и малыши

Во время поездки защита необходима любому пассажиру. Это в равной степени касается грудных детей и малышей. Использование соответствующей удерживающей системы является обязательным для пассажира, независимо от его возраста и комплекции, а также продолжительности поездки. Законодательства практически всех стран требуют, чтобы дети до достижения определенного возраста перевозились в автомобиле, закрепленные удерживающими устройствами.

▲ ВНИМАНИЕ!

Если шея ребенка будет охвачена плечевым ремнем безопасности, это может привести к получению серьезных травм и удушью. Возвратный механизм позволяет легко затянуть плечевой ремень, однако при его блокировке ослабить ремень невозможно. При вытягивании плечевого ремня безопасности из возвратного механизма на всю длину происходит его блокировка. Возвратный механизм разблокируется, если отпустить ремень и дать ему свободно втянуться, но если ремень охватывает шею ребенка, сделать это будет невозможно.

▲ ВНИМАНИЕ!

Если плечевой ремень затянут на шее ребенка и возвратный механизм заблокирован, единственный способ освободить ребенка – перерезать ремень. Ни в коем случае не оставляйте детей в автомобиле без присмотра и не позволяйте им играть с ремнями безопасности.

Каждый раз при перевозке грудных детей и малышей необходимо использовать специальные детские удерживающие устройства. Ни система подушек безопасности, ни система ремней безопасности не предназначены для защиты детей, не закрепленных удерживающими системами. При столкновении дети, не закрепленные удерживающими устройствами, могут столкнуться с другими пассажирами или под действием силы инерции вылететь из автомобиля.

▲ ВНИМАНИЕ!

Не удерживайте грудного ребенка на руках и не сажайте малышей на колени во время движения автомобиля. Возникающие при столкновении силы инерции настолько велики, что удержать ребенка на руках практически невозможно. Например, при столкновении на скорости 40 км/ч ребенок массой 5,5 кг будет действовать на руки того, кто его держит, с силой 110 кг. Грудных детей необходимо перевозить только с использованием специальных детских удерживающих устройств (люлек).



▲ ВНИМАНИЕ!

При срабатывании подушки безопасности дети, сидящие слишком близко к модулям подушек безопасности, могут получить серьезные травмы или даже погибнуть. Ни в коем случае не устанавливайте детское кресло с посадкой лицом против хода движения на сиденье переднего пассажира. Устанавливайте детское кресло с посадкой лицом против хода движения только на заднее сиденье. Детское кресло с посадкой лицом по ходу движения также предпочтительнее устанавливать на заднее сиденье. Если детское кресло с посадкой лицом по ходу движения устанавливается на сиденье переднего пассажира, отодвиньте сиденье от приборной панели на максимально возможное расстояние. Если детское кресло устанавливается на центральное сиденье второго ряда, переместите сиденье второго ряда в крайнее заднее положение, чтобы свести к минимуму вероятность контакта с передней центральной подушкой безопасности.



Детские удерживающие устройства (детские кресла) используются для фиксации тела ребенка в надлежащем положении в автомобиле.

Существует три типа детских удерживающих устройств:

- Детские кресла с посадкой лицом по ходу движения
- Детские кресла с посадкой лицом против хода движения
- Дополнительные подушки сиденья, используемые совместно с ремнями безопасности

При выборе удерживающей системы следует принимать во внимание не только вес, рост и возраст ребенка, но и то, подходит ли данная система для установки в автомобиль, на котором планируется ее использование.

Большинство детских удерживающих устройств может использоваться для широкого ряда моделей. При покупке детского удерживающего устройства убедитесь в том, что оно подходит для вашего автомобиля. Если устройство подходит для установки на ваш автомобиль, на нем должна быть прикреплена этикетка, на которой указано, что данная удерживающая система отвечает требованиям государственных стандартов безопасности для автомобилей. В инструкции производителя кресла должны указываться ограничения по весу и росту ребенка. Кроме того, доступно множество типов удерживающих устройств, предназначенных для детей с ограниченными возможностями здоровья.

▲ ВНИМАНИЕ!

Чтобы снизить риск получения травм шеи и головы при столкновении, грудных детей и малышей возрастом до двух лет (или пока их рост и вес не достигнут пределов, установленных для их удерживающего устройства), необходимо перевозить в детском кресле с посадкой лицом против хода движения.

▲ ВНИМАНИЕ!

Тазовые кости малышей еще так малы, что ремень безопасности автомобиля не сможет плотно прилегать к ним, что необходимо для обеспечения эффективной защиты. Вместо этого ремень может переместиться на уровень живота ребенка. В этом случае при столкновении удерживающая сила ремня будет приложена к той области тела, которая не защищена костями скелета. Этого достаточно, чтобы вызвать серьезные травмы и даже гибель. Чтобы снизить риск получения серьезных травм и гибели во время столкновения, перевозка детей младшего возраста должна всегда осуществляться в правильно подобранных и закрепленных детских креслах.

Детские удерживающие системы



Детское кресло с посадкой лицом против хода движения

Детское кресло с посадкой лицом против хода движения обеспечивает удержание ребенка, при столкновении принимая весь вес ребенка на спинку.

Ребенок удерживается в кресле при помощи специальной системы ремней, которая в случае столкновения сохраняет положение ребенка в кресле.



Детское кресло с посадкой лицом по ходу движения

Детское кресло с посадкой лицом по ходу движения позволяет удерживать ребенка за счет использования специальной системы ремней.

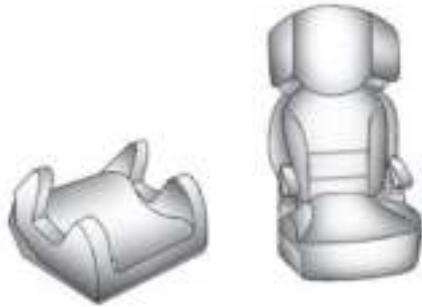

Дополнительные подушки сидений

Дополнительная подушка сиденья, используемая совместно с ремнем безопасности, предназначена для детей старшего возраста, которые уже не помещаются в детское кресло с посадкой лицом по ходу движения. Дополнительные подушки сидений повышают эффективность защиты, обеспечиваемой системой ремней безопасности, до достижения детьми возраста, при котором они уже могут обходиться без дополнительной подушки. См. правила использования дополнительной подушки сиденья совместно с ремнем безопасности в Дети старшего возраста ☞ 2-38.

Установка дополнительных удерживающих устройств для детей

▲ ВНИМАНИЕ!

Если детское кресло неправильно закреплено в автомобиле, при столкновении ребенок может получить тяжелые травмы или погибнуть. Соблюдайте правила крепления детских кресел с использованием ремня безопасности или системы LATCH. Следуйте инструкциям производителя, поставляемым вместе с креслом, а также указаниям, приведенным в данном Руководстве.

Для эффективного выполнения своих функций детское кресло должно быть надежно закреплено в автомобиле. Детские кресла должны закрепляться с помощью двухточечных ремней безопасности или поясных ремней трехточечных ремней безопасности, а также с использованием системы LATCH (система крепления детских кресел). Для получения более подробной информации см. Нижние анкера и лямки детских кресел (система креплений LATCH) ☞ 2-45. Если детское кресло установлено неправильно, во время аварии ребенок может пострадать.

При установке детских удерживающих устройств обращайтесь к следующему:

1. Этикетки с инструкциями, нанесенные на детское удерживающее устройство
2. Инструкция по эксплуатации, входящая в комплект поставки детского удерживающего устройства
3. Настоящее Руководство по эксплуатации автомобиля

Указания, приведенные в данной инструкции, очень важны; если инструкция по установке кресла отсутствует, обратитесь к производителю для получения ее копии.

Помните, что при столкновении или резком торможении незакрепленное детское кресло может переместиться в любом направлении и нанести травмы пассажирам, находящимся в автомобиле. Убедитесь в том, что удерживающее устройство надежно закреплено, даже если ребенок в нем не находится.

Закрепление детей в детских удерживающих устройствах

▲ ВНИМАНИЕ!

При столкновении, если ребенок находится в несоответствующей позе или неправильно закреплен в детском кресле, он может получить тяжелые травмы или погибнуть. Усаживая ребенка в кресло и закрепляя его в нем, строго следуйте инструкциям производителя кресла.

Места установки детских удерживающих устройств

Согласно статистике дорожно-транспортных происшествий, наибольшая безопасность детей обеспечивается, когда их перевозят на заднем сиденье автомобиля в правильно подобранном и установленном детском кресле.

Настоятельно рекомендуем при наличии возможности перевозить детей до 12 лет только на заднем сиденье автомобиля.

Автомобиль оснащен передней центральной подушкой безопасности, расположенной на внутренней боковой части спинки сиденья водителя. Даже при наличии данной подушки безопасности детское кресло может быть установлено на любое сиденье второго ряда.

Ни в коем случае не устанавливайте детское автомобильное кресло с посадкой лицом против хода движения на сиденье переднего пассажира. Следует помнить, что при установке такого кресла на переднее сиденье угроза для жизни ребенка очень велика.

ВНИМАНИЕ!

Ребенок, сидящий в детском кресле, установленном против хода движения, при срабатывании фронтальной подушки безопасности переднего пассажира может получить серьезные травмы или даже погибнуть. Это произойдет вследствие того, что спинка детского кресла будет находиться слишком близко к раскрывающейся подушке безопасности. Если сиденье переднего пассажира, когда на нем находится детское кресло с посадкой лицом по ходу движения, близко придвинуто к приборной панели, то при срабатывании подушки безопасности ребенок может получить серьезные травмы или даже погибнуть.

Даже если фронтальная подушка безопасности переднего пассажира отключена, следует помнить, что не существует систем, обеспечивающих абсолютную защиту от отказов. Даже когда подушка безопасности отключена, нельзя полностью исключить возможность ее срабатывания при каких-либо непредвиденных обстоятельствах.

Даже если подушка безопасности переднего пассажира отключена, устанавливайте детское кресло с посадкой лицом против хода движения только на заднее сиденье автомобиля.

ВНИМАНИЕ!

Если детское кресло с посадкой лицом по ходу движения устанавливается на сиденье переднего пассажира, отодвиньте сиденье от приборной панели на максимально возможное расстояние. Лучшим местом для установки детского кресла является заднее сиденье автомобиля.

Более подробная информация приведена в Система определения присутствия пассажира на переднем сиденье  2-32.

Если детское кресло устанавливается на центральное сиденье второго ряда, переместите сиденье второго ряда в крайнее заднее положение, чтобы свести к минимуму вероятность контакта с передней центральной подушкой безопасности.

Прежде чем начать установку детского кресла на заднее сиденье с использованием ремня безопасности, внимательно ознакомьтесь с прилагаемой к креслу инструкцией производителя и убедитесь в том, что оно подходит для установки в ваш автомобиль.

Детские кресла и дополнительные подушки сидений могут значительно отличаться друг от друга своими размерами, в результате чего некоторые кресла/подушки могут подходить для установки на определенных местах лучше, чем другие.

В зависимости от места установки и размера удерживающего устройства оно может преграждать доступ к расположенным рядом с ним ремням безопасности либо креплениям системы LATCH, которые необходимы для установки дополнительных детских кресел. Если удерживающее устройство препятствует использованию ремня безопасности соседнего сиденья, данное сиденье для перевозки пассажиров использовать не следует.

Соблюдайте правила крепления детских кресел. Следуйте инструкциям производителя, поставляемым вместе с креслом, а также указаниям, приведенным в данном Руководстве.

Помните, что при столкновении или резком торможении незакрепленное детское кресло может переместиться в любом направлении и нанести травмы пассажирам, находящимся в автомобиле. Убедитесь в том, что удерживающее устройство надежно закреплено, даже если ребенок в нем не находится.

Нижние анкера и лямки детских кресел (система креплений LATCH)

Система LATCH предназначена для удерживания детских кресел во время движения, а также при столкновении. Крепления LATCH детского кресла используются для его присоединения к анкерам, установленным в автомобиле. Данная система упрощает установку детских удерживающих устройств.

Для использования системы креплений LATCH в вашем автомобиле вы должны приобрести детское кресло, оснащенное креплениями LATCH. Правильная установка совместимых с системой креплений LATCH детских кресел с посадкой лицом по ходу или против хода движения осуществляется либо с помощью анкеров LATCH, либо с помощью ремней безопасности автомобиля. Не используйте одновременно ремни безопасности и систему креплений LATCH для фиксации детского кресла с посадкой лицом по ходу или против хода движения.

Дополнительные подушки сидений предназначены для использования вместе с ремнями безопасности, установленными в автомобиле. Если производитель рекомендует, чтобы дополнительная подушка сиденья фиксировалась при помощи системы креплений LATCH, это можно сделать после надлежащего размещения дополнительной подушки сиденья так, чтобы не нарушить правильное

расположение трехточечного ремня безопасности на теле ребенка.

Соблюдайте инструкции производителя детского кресла, а также указания, содержащиеся в данном Руководстве.

При установке детского кресла с верхней страховочной ляжкой для обеспечения надежности его фиксации необходимо использовать либо нижние анкера, либо ремни безопасности автомобиля. Ни в коем случае не закрепляйте детское кресло только с помощью верхней страховочной ляжки.

В случае использования детского удерживающего устройства с посадкой лицом по ходу движения и системой ремней с 5-точечным креплением, когда совокупный вес ребенка и удерживающего устройства не превышает 29,5 кг, используйте либо нижние анкера системы LATCH совместно с анкером для крепления верхней страховочной ляжки, либо ремень безопасности совместно с анкером для крепления верхней страховочной ляжки.

В случае если совокупный вес ребенка и удерживающего устройства превышает 29,5 кг, используйте только ремень безопасности совместно с анкером для крепления верхней страховочной ляжки.

Рекомендуемые способы закрепления детских удерживающих устройств

Тип детского удерживающего устройства	Совокупный вес ребенка и удерживающего устройства	Используйте только разрешенные способы крепления (обозначены символом X)			
		LATCH – только нижние анкеры	Только ремень безопасности	LATCH – нижние анкеры и анкер крепления верхней страховочной лямки	Ремень безопасности и анкер крепления верхней страховочной лямки
Детское кресло с посадкой лицом против хода движения	До 29,5 кг	X	X		
Детское кресло с посадкой лицом против хода движения	Более 29,5 кг		X		
Детское кресло с посадкой лицом по ходу движения	До 29,5 кг			X	X
Детское кресло с посадкой лицом по ходу движения	Более 29,5 кг				X

См. Установка детского кресла на заднее сиденье (с использованием ремня безопасности) ⇨ 2-54 или Установка детского кресла на сиденье переднего пассажира (с использованием ремня безопасности) ⇨ 2-56.

На детских креслах, выпускаемых с марта 2014г., закреплен ярлык с указанием ограничений по весу ребенка для использования системы LATCH.

Далее приведена информация по установке детских кресел с использованием тех креплений, которыми оборудован данный автомобиль.

Не все сиденья автомобиля оборудованы нижними анкерами. В этом случае для фиксации детского кресла следует использовать ремень безопасности (с

верхней страховочной ляжкой, при ее наличии). См. Установка детского кресла на заднее сиденье (с использованием ремня безопасности) ⇨ 2-54 или Установка детского кресла на сиденье переднего пассажира (с использованием ремня безопасности) ⇨ 2-56.

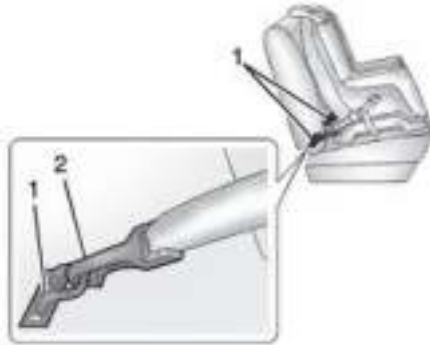
Нижние анкерные крепления

Нижние анкеры (1) представляют собой металлические скобы, жестко закрепленные на кузове автомобиля. Для каждого сиденья, на которое может устанавливаться детское кресло, оборудованное креплениями (2) системы LATCH, предусмотрено по два нижних анкера.

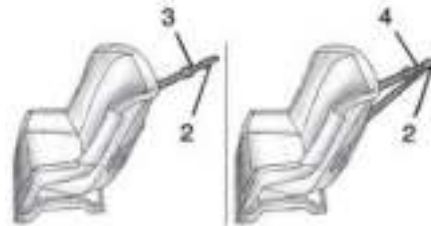
Анкер для крепления верхней страховочной лямки

Верхние страховочные лямки (3, 4) предназначены для крепления верхней части детского кресла к сиденью автомобиля. Анкер для крепления верхней страховочной лямки установлен на задней стороне спинки сиденья. Карабин (2) верхней страховочной лямки детского кресла крепится к соответствующему анкеру в автомобиле для уменьшения перемещения кресла по направлению вперед и его наклона как во время движения автомобиля, так и при столкновении. Детское кресло может быть оснащено одинарной (3) или двойной (4) страховочной ляжкой. В обоих случаях ляжки имеют один карабин (2), посредством которого они крепятся к анкеру.

Конструкция некоторых моделей детских кресел, оборудованных верхними страховочными ляжками, предусматривает возможность их крепления как с использованием, так и без использования этих лямок. Для других моделей использование страховочных лямок является обязательным. Ознакомьтесь с инструкциями производителя детского кресла и соблюдайте их.

Расположение нижних анкеров и анкеров крепления верхней страховочной ляжки

Отдельные одноместные сиденья второго ряда

 : места, оборудованные анкерами для крепления верхней страховочной лямки.

 : места, оборудованные двумя нижними анкерами.

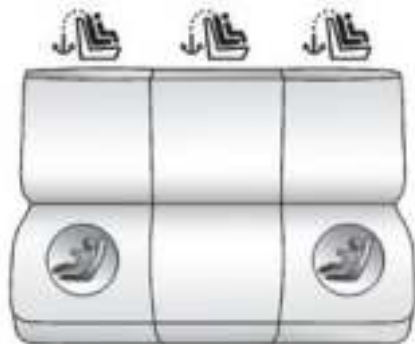

Сиденья второго ряда диванного типа с возможностью деления в пропорции 60/40

 : места, оборудованные анкерами для крепления верхней страховочной лямки.

 : места, оборудованные двумя нижними анкерами.



Сиденья третьего ряда

 : места, оборудованные анкерами для крепления верхней страховочной лямки.



Сиденья второго ряда, оборудованные нижними анкерами, имеют по две наклейки с соответствующим символом, расположенные на тыльной части сиденья, на сгибе между его спинкой и подушкой.



Сиденья, предназначенные для крепления детских кресел с помощью верхней страховочной лямки, имеют соответствующий символ на тыльной части спинки сиденья рядом с анкером.



Показано отдельное одноместное сиденье второго ряда; для многоместного нераздельного сиденья—аналогично

Анкеры для крепления верхних страховочных лямок расположены на тыльной стороне спинки каждого сиденья второго ряда.

Используйте анкер для крепления верхней страховочной лямки, расположенный непосредственно позади сиденья, на котором планируется установить детское кресло.



Сиденья третьего ряда

Анкеры для крепления верхних страховочных лямок расположены на тыльной стороне спинки каждого сиденья третьего ряда.

Используйте анкер для крепления верхней страховочной лямки, расположенный непосредственно позади сиденья, на котором планируется установить детское кресло.

Не следует устанавливать детское кресло на сиденье, не оборудованное анкером для верхней страховочной лямки, если в соответствии с региональным законодательством или указаниями производителя детского кресла ее использование обязательно.

Согласно статистике дорожно-транспортных происшествий, наибольшая безопасность детей обеспечивается, когда их перевозят на заднем сиденье автомобиля в правильно подобранном и установленном детском кресле. Более подробная информация приведена в Места установки детских удерживающих устройств ☞ 2-44.

Установка детского кресла, предназначенного для использования с системой креплений LATCH

⚠ ВНИМАНИЕ!

Если детское кресло неправильно закреплено в автомобиле с помощью системы креплений LATCH или ремня безопасности, при столкновении ребенок может получить тяжелые травмы или погибнуть. Соблюдайте инструкции производителя детского кресла, а также указания, содержащиеся в данном Руководстве.

▲ ВНИМАНИЕ!

Чтобы снизить риск получения серьезных травм и гибели во время столкновения, к каждому анкеру должно присоединяться только одно крепление детского кресла. Попытка зафиксировать на одном анкере более одного крепления детского кресла может привести к тому, что в случае столкновения анкер или крепление деформируется или даже сломается. Ребенок и другие пассажиры могут получить травмы.

▲ ВНИМАНИЕ!

Если шея ребенка будет охвачена плечевым ремнем безопасности, это может привести к получению серьезных травм и удушью. Возвратный механизм позволяет легко затянуть плечевой ремень, однако при его блокировке ослабить ремень невозможно. При вытягивании плечевого ремня безопасности из возвратного механизма на всю длину происходит его блокировка. Возвратный механизм разблокируется, если отпустить ремень и дать ему свободно втянуться, но если ремень охватывает шею ребенка, сделать это будет невозможно.

▲ ВНИМАНИЕ!

Если плечевой ремень затянут на шею ребенка и возвратный механизм заблокирован, единственный способ освободить ребенка – перерезать ремень. Пристегните все неиспользуемые ремни безопасности позади детского кресла так, чтобы они были вне досягаемости для ребенка. После установки детского кресла полностью вытяните плечевой ремень безопасности из возвратного механизма, чтобы активировать его блокировку, и обеспечьте натяжение ремня позади детского кресла.

ОСТОРОЖНО!

Не допускайте, чтобы крепления LATCH соприкасались с ремнями безопасности автомобиля. Это может привести к их повреждению. При необходимости измените положение пристегнутых ремней безопасности во избежание их перетирания о крепления системы LATCH. Не складывайте спинку заднего сиденья, когда на нем находится пассажир. Не складывайте пустое заднее сиденье, когда его ремень безопасности находится в пристегнутом положении. Это может привести к повреждению ремня или сиденья. Прежде чем складывать спинку сиденья, отстегните ремень безопасности и верните его в исходное положение.

Автомобиль оснащен передней центральной подушкой безопасности, расположенной на внутренней боковой части спинки сиденья водителя. Даже при наличии данной подушки безопасности детское кресло может быть установлено на любое сиденье второго ряда. Если детское кресло устанавливается на центральное сиденье второго ряда, переместите сиденье второго ряда в крайнее заднее положение, чтобы свести к минимуму вероятность контакта с передней центральной подушкой безопасности.

Если на заднем сиденье необходимо перевозить более чем одного ребенка, см. Места установки детских удерживающих устройств ⇨ 2-44.

1. Поставьте детское кресло на сиденье. Если подголовник мешает правильной установке детского кресла, его следует снять. См. Снятие и установка подголовников в конце данного раздела.

2. Присоедините нижние крепления к нижним анкерам и затяните крепления. Если детское кресло не оборудовано нижними креплениями или выбранное для установки кресла сиденье не оборудовано нижними анкерами, закрепите детское кресло с помощью верхней страховочной лямки и стандартного ремня безопасности. Перед установкой ознакомьтесь с инструкцией

производителя детского кресла и указаниями по установке, приведенными в данном Руководстве.

2.1. Определите местоположение нижних анкеров на том сиденье, на которое вы хотите установить детское кресло.

2.2. Для облегчения доступа к нижним анкерам сидений второго ряда можно наклонить спинку сиденья.

Спинки сидений третьего ряда должны быть установлены вертикально перед размещением детского кресла на сиденье.

2.3. Поставьте детское кресло на сиденье.

2.4. Присоедините нижние крепления детского кресла к нижним анкерам и затяните крепления.

При необходимости отрегулируйте угол наклона спинки сиденья второго ряда для обеспечения надежной установки детского кресла. Убедитесь в том, что все спинки многоместного нераздельного сиденья второго ряда установлены под одним углом.

3. Если в рекомендациях производителя детского кресла указано, что верхняя страховочная лямка должна быть пристегнута, прикрепите ее к соответствующему анкеру (при его наличии) и затяните. Ознакомьтесь с указаниями производителя детского кресла и выполните следующие шаги:

3.1. Найдите анкер для крепления верхней страховочной лямки.

3.2. Проложите, присоедините и затяните страховочную лямку с соблюдением всех указаний производителя и как указано ниже:



Если сиденье, на которое крепится детское кресло, не оборудовано подголовником, а детское кресло оснащено одинарной страховочной лямкой, проложите лямку поверх спинки сиденья.



Если сиденье, на которое крепится детское кресло, не оборудовано подголовником, а детское кресло оснащено двойной страховочной лямкой, проложите лямку поверх спинки сиденья.



Если сиденье, на которое крепится детское кресло, оборудовано регулируемым по высоте подголовником, а детское кресло оснащено одинарной страховочной лямкой, поднимите подголовник и проложите лямку между двумя стойками подголовника.



Если сиденье, на которое крепится детское кресло, оборудовано регулируемым подголовником, а детское кресло оснащено

двойной страховочной лямкой, поднимите подголовник и проложите лямки вокруг его стоек.



Если сиденье, на которое крепится детское кресло, оборудовано нерегулируемым подголовником, а детское кресло оснащено одинарной верхней страховочной лямкой, проложите лямку под подголовником между его стойками или рядом с внешней или внутренней боковиной подголовника.



Если сиденье, на которое крепится детское кресло, оборудовано нерегулируемым подголовником, а детское кресло оснащено двойной страховочной лямкой, проложите лямки с обеих сторон от подголовника.

4. Прежде чем усаживать ребенка в детское кресло, убедитесь в том, что оно надежно закреплено. Для проверки надежности фиксации возьмитесь за детское кресло в местах расположения креплений системы LATCH и попробуйте его переместить вперед и из стороны в сторону. Установка считается правильной, если детское кресло смещается не более чем на 2,5 см.

Снятие и установка подголовников

Если подголовники боковых сидений второго ряда мешают правильной установке детского кресла, их следует снять.

Снятие подголовников сидений третьего ряда не предусмотрено конструкцией.

Для снятия подголовника сиденья второго ряда:

1. Частично сложите спинку сиденья вперед. Более подробную информацию см. в Задние сиденья ↻ 2-11.



2. Одновременно нажмите обе кнопки, фиксирующие стойки подголовника, потяните подголовник вверх и снимите его.

3. Уберите подголовник в багажное отделение.

4. После снятия детского кресла установите подголовник на место.

▲ ВНИМАНИЕ!

Если подголовники установлены и отрегулированы неправильно, велика вероятность того, что при столкновении водитель/пассажиры получают травму шеи / верхнего отдела позвоночника. Не начинайте движение до тех пор, пока подголовники сидений водителя и всех пассажиров не будут должным образом установлены и отрегулированы.

Для установки подголовника на место:



1. Вставьте стойки подголовника в отверстия на верхней части спинки сиденья. Вырезы на стойках должны располагаться со стороны водителя.
2. Опустите подголовник, надавив на него.
3. Чтобы убедиться в надежности фиксации подголовника, попробуйте переместить его вверх-вниз.

Замена компонентов системы LATCH после столкновения**▲ ВНИМАНИЕ!**

При столкновении компоненты системы LATCH могут быть повреждены. Поврежденная система LATCH не может обеспечивать надежное крепление детских кресел, в результате чего при столкновении ребенок и пассажиры могут получить серьезные травмы и даже погибнуть. Чтобы убедиться в том, что после столкновения система креплений LATCH находится в исправном состоянии, при первой же возможности обратитесь в авторизованный сервисный центр для проверки системы и замены соответствующих компонентов.

Если при столкновении в автомобиле было установлено детское кресло, закрепленное с помощью системы LATCH, может потребоваться замена некоторых компонентов.

Замена и ремонт компонентов системы LATCH может потребоваться, даже если система не использовалась в момент столкновения.

Установка детского кресла на заднее сиденье (с использованием ремня безопасности)

Автомобиль оснащен передней центральной подушкой безопасности, расположенной на внутренней боковой части спинки сиденья водителя. Даже при наличии данной подушки безопасности детское кресло может быть установлено на любое сиденье второго ряда. Если детское кресло устанавливается на центральное сиденье второго ряда, переместите сиденье второго ряда в крайнее заднее положение, чтобы свести к минимуму вероятность контакта с передней центральной подушкой безопасности.

Прежде чем начать установку детского кресла на заднее сиденье с использованием ремня безопасности, внимательно ознакомьтесь с прилагаемой к креслу инструкцией производителя и убедитесь в том, что оно подходит для установки в ваш автомобиль.

Более подробная информация об установке детского кресла с использованием системы LATCH приведена в Нижние анкеры и лямки детских кресел (система креплений LATCH) ☞ 2-45. Если для крепления кресла будут использоваться ремень безопасности и верхняя страховочная ляжка, информацию о местах расположения анкеров для

крепления лямок см. в Нижние анкеры и лямки детских кресел (система креплений LATCH) ☞ 2-45.

Не следует устанавливать детское кресло на сиденье, не оборудованное анкером для крепления верхней страховочной ляжки, если в соответствии с региональным законодательством или указаниями производителя детского кресла она должна быть закреплена.

Если детское кресло или сиденье автомобиля не оборудовано креплениями LATCH, при установке детского кресла необходимо воспользоваться стандартным ремнем безопасности. Обязательно соблюдайте все указания производителя детского кресла.

При необходимости установки нескольких детских кресел на заднее сиденье см. Места установки детских удерживающих устройств ☞ 2-44.

1. Поставьте детское кресло на сиденье.

Если подголовник мешает правильной установке детского кресла, его следует снять. См. Снятие и установка подголовников в Нижние анкеры и лямки детских кресел (система креплений LATCH).

2. Возьмитесь за скобу ремня и уложите поясной и плечевой ремни безопасности через детское кресло или вокруг него. Подробности указаны в инструкции производителя детского кресла.



3. Вставьте скобу ремня в замок и нажмите на скобу до характерного щелчка.

Располагайте замок ремня безопасности как можно дальше от детского кресла, чтобы при необходимости можно было быстро нажать кнопку разблокировки и отстегнуть ремень.



4. Вытяните плечевой ремень безопасности из возвратного механизма на всю длину для активации функции блокировки. После блокировки возвратного механизма ремень может натягиваться, но вытянуть его из возвратного механизма уже будет невозможно.



5. Для затягивания ремня безопасности прижмите детское кресло вниз, потяните плечевой ремень, чтобы выбрать слабинку поясного ремня, а затем позвольте плечевому ремню втянуться в возвратный механизм. Во время установки детского кресла с посадкой лицом по ходу движения при затягивании ремня безопасности можно прижать кресло к сиденью, нажав на него коленом.

Попытайтесь вытянуть ремень из возвратного механизма и убедитесь в том, что механизм надежно заблокирован. Если возвратный механизм не заблокирован, повторите шаги 4 и 5.

6. Если детское кресло оборудовано верхней страховочной лямкой, следуйте инструкциям производителя кресла, касающимся ее использования. См. Нижние анкера и лямки детских кресел (система креплений LATCH) \diamond 2-45.

7. Прежде чем усаживать ребенка в детское кресло, убедитесь в том, что оно надежно закреплено. Для проверки надежности фиксации возьмитесь за детское кресло в местах расположения креплений ремня безопасности и попробуйте его переместить взад-вперед и из стороны в сторону. Установка считается правильной, если детское кресло смещается не более чем на 2,5 см.

Чтобы снять детское кресло, отстегните ремень безопасности и дайте ему вернуться в исходное положение. Если верхняя страховочная лямка прикреплена к соответствующему анкеру, отсоедините ее. После снятия детского кресла установите подголовник на место. См. Снятие и установка подголовников в Нижние анкера и лямки детских кресел (система креплений LATCH) \diamond 2-45 для получения дополнительной информации о правильной установке подголовника.

Установка детского кресла на сиденье переднего пассажира (с использованием ремня безопасности)

Данный автомобиль оборудован системой подушек безопасности. Самое безопасное место для установки детского кресла с посадкой лицом по ходу движения – это заднее сиденье. См. Места установки детских удерживающих устройств ⇨ 2-44.

Кроме того, автомобиль оборудован системой определения присутствия пассажира на переднем сиденье, которая при определенных условиях отключает фронтальную подушку безопасности переднего пассажира. Более подробная информация приведена в Система определения присутствия пассажира на переднем сиденье ⇨ 2-32 и Контрольная лампа системы определения присутствия пассажира на переднем сиденье ⇨ 4-17.

Ни в коем случае не устанавливайте детское автомобильное кресло с посадкой лицом против хода движения на сиденье переднего пассажира. Следует помнить, что при установке такого кресла на переднее сиденье угроза для жизни ребенка очень велика.

ВНИМАНИЕ!

Ребенок, сидящий в детском кресле, установленном против хода движения, при срабатывании фронтальной подушки безопасности переднего пассажира может получить серьезные травмы или даже погибнуть. Это произойдет вследствие того, что спинка детского кресла будет находиться слишком близко к раскрывающейся подушке безопасности. Если сиденье переднего пассажира, когда на нем установлено детское кресло с посадкой лицом по ходу движения, близко придвинуто к приборной панели, то при срабатывании фронтальной подушки безопасности ребенок может получить серьезные травмы или даже погибнуть. Даже если фронтальная подушка безопасности переднего пассажира отключена, следует помнить, что не существует систем, обеспечивающих абсолютную защиту от отказов. Даже когда подушка безопасности отключена, нельзя полностью исключить возможность ее срабатывания при какихлибо непредвиденных обстоятельствах.

Даже если подушка безопасности переднего пассажира отключена, устанавливайте детское кресло с посадкой лицом против хода движения только на заднее сиденье автомобиля.

ВНИМАНИЕ!

Если детское кресло с посадкой лицом по ходу движения устанавливается на сиденье переднего пассажира, отодвиньте сиденье от приборной панели на максимально возможное расстояние. Лучшим местом для установки детского кресла является заднее сиденье автомобиля.

Более подробная информация приведена в Система определения присутствия пассажира на переднем сиденье ⇨ 2-32.

Если детское кресло оснащено верхней страховочной лямкой, расположение анкеров для крепления верхней страховочной лямки см. в Нижние анкера и лямки детских кресел (система крепления LATCH) ⇨ 2-45.

Не следует устанавливать детское кресло на сиденье, не оборудованное анкером для крепления верхней страховочной лямки, если в соответствии с региональным законодательством или указаниями производителя детского кресла она должна быть закреплена.

При использовании трехточечного ремня безопасности для фиксации детского кресла на сиденье переднего пассажира, соблюдайте инструкции производителя детского кресла, а также следующие инструкции:

1. Перед установкой детского кресла с посадкой лицом по ходу движения переместите сиденье назад на максимально возможное расстояние. При необходимости поднимите сиденье или установите спинку сиденья в вертикальное положение, чтобы обеспечить надежность установки детского кресла.

Когда фронтальная подушка безопасности переднего пассажира отключена, после запуска двигателя должен загореться и продолжать гореть индикатор OFF. См. Контрольная лампа системы определения присутствия пассажира на переднем сиденье ↻ 4-17.

2. Поставьте детское кресло на сиденье.

3. Возьмитесь за скобу ремня и уложите поясной и плечевой ремни безопасности через детское кресло или вокруг него. Подробности указаны в инструкции производителя детского кресла.



При необходимости наклоните скобу ремня для регулировки положения ремня безопасности.



4. Вставьте скобу ремня в замок и нажмите на скобу до характерного щелчка.

Располагайте замок ремня безопасности как можно дальше от детского кресла, чтобы при необходимости можно было быстро нажать кнопку разблокировки и отстегнуть ремень.



5. Вытяните плечевой ремень безопасности из возвратного механизма на всю длину для активации функции блокировки. После блокировки возвратного механизма ремень может натягиваться, но вытянуть его из возвратного механизма уже будет невозможно.



6. Для затягивания ремня безопасности прижмите детское кресло вниз, потяните плечевой ремень, чтобы выбрать слабинку поясного ремня, а затем позвольте плечевому ремню втянуться в возвратный механизм. Во время установки детского кресла с посадкой лицом по ходу движения при затягивании ремня безопасности можно прижать кресло к сиденью, нажав на него коленом.

Попытайтесь вытянуть ремень из возвратного механизма и убедитесь в том, что механизм надежно заблокирован. Если возвратный механизм не заблокирован, повторите шаги 5 и 6.

7. Прежде чем усаживать ребенка в детское кресло, убедитесь в том, что оно надежно закреплено. Для проверки надежности

фиксации возьмитесь за детское кресло в местах расположения креплений ремня безопасности и попробуйте его переместить взад-вперед и из стороны в сторону. Установка считается правильной, если детское кресло смещается не более чем на 2,5 см.

Если подушка безопасности отключена, при запуске двигателя на контрольной лампе системы определения присутствия пассажира на переднем сиденье загорается индикатор OFF.

Если индикатор ON контрольной лампы загорается, когда на переднее сиденье установлено детское кресло, см. Если при установке детского кресла загорается индикатор ON в Система определения присутствия пассажира на переднем сиденье \varnothing 2-32.

Чтобы снять детское кресло, отстегните ремень безопасности и дайте ему вернуться в исходное положение.

3

ВЕЩЕВЫЕ ОТДЕЛЕНИЯ И СИСТЕМЫ КРЕПЛЕНИЯ БАГАЖА

- ВЕЩЕВЫЕ ОТДЕЛЕНИЯ 3-2
- ДОПОЛНИТЕЛЬНОЕ ОБОРУДОВАНИЕ
БАГАЖНОГО ОТДЕЛЕНИЯ 3-3
- БАГАЖНИК НА КРЫШЕ 3-4
- ПРИМЕЧАНИЯ 3-6

ВЕЩЕВЫЕ ОТДЕЛЕНИЯ

▲ ВНИМАНИЕ!

Не храните тяжелые или острые предметы в вещевых отделениях. В случае столкновения данные предметы могут привести к открыванию вещевого отделения и нанести травму.

Вещевое отделение в приборной панели



При наличии вещевого отделения, расположенного за панелью аудиосистемы, нажмите и удерживайте кнопку , чтобы открыть вещевое отделение. Внутри данного отделения расположен USB-порт, предназначенный только для зарядки устройств. См. Руководство пользователя информационно-развлекательной системы.

Нажмите и удерживайте кнопку , снова, чтобы закрыть вещевое отделение.

ОСТОРОЖНО!

Во избежание повреждений не пытайтесь перемещать дисплей вручную.

Держите данное отделение закрытым, если оно не используется.

Перчаточный ящик

Чтобы открыть перчаточный ящик, потяните вверх ручку, расположенную на его крышке.

Вещевое отделение центральной консоли



Под подлокотником центральной консоли предусмотрено вещевое отделение. Чтобы

его открыть, потяните вверх защелку и поднимите подлокотник.

В верхней части вещевого отделения находится съемный органайзер.

На центральной консоли также находится следующее:

- Переднее отделение для хранения мелких вещей.
- Открытое отделение для хранения мелких вещей в задней части консоли.
- При соответствующей комплектации беспроводное зарядное устройство располагается в переднем вещевом отделении центральной консоли

В задней части центральной консоли и в зоне третьего ряда сидений предусмотрены USB-порты, предназначенные только для зарядки устройств. См. Электрические розетки ⚡ 4-6 и Руководство пользователя информационно-развлекательной системы.

ДОПОЛНИТЕЛЬНОЕ ОБОРУДОВАНИЕ БАГАЖНОГО ОТДЕЛЕНИЯ

Система организации багажа



Для получения доступа к органайзеру поднимите панель пола багажного отделения.



Удерживающие приспособления органайзера позволяют оставлять панель пола в поднятом положении, не извлекая ее из багажного отделения.

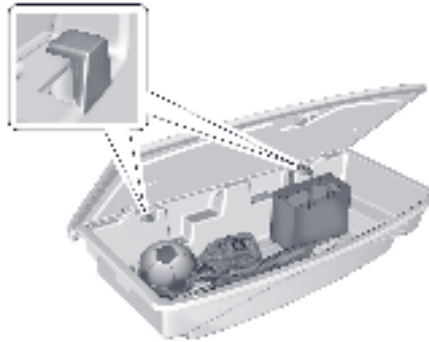

Органайзер используется для удобного хранения грузов в багажном отделении. В органайзере предусмотрены два крючка, рассчитанные на нагрузку до 5 кг. После извлечения вещей из органайзера опустите пол багажного отделения и надежно его зафиксируйте.

Порядок снятия

Для получения доступа к запасному колесу органайзер необходимо снять.

1. Снимите панель пола.

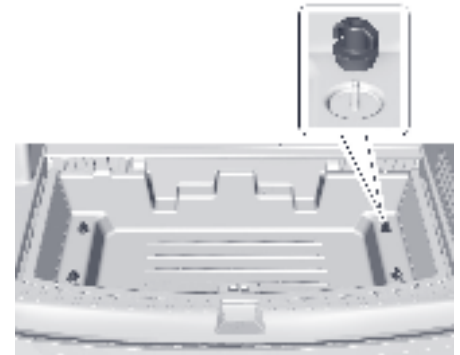

2. Отверните четыре барашковые гайки.

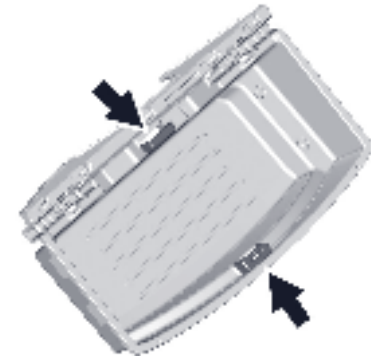

3. Для получения доступа к запасному колесу поднимите органайзер, взявшись за ручки с обеих его сторон, и извлеките из багажного отделения.



4. Для удобства извлечения запасного колеса органайзер можно разместить на откиннутых сиденьях третьего ряда.

Порядок установки

1. Установите органайзер в автомобиль.
2. Заверните четыре барашковые гайки.

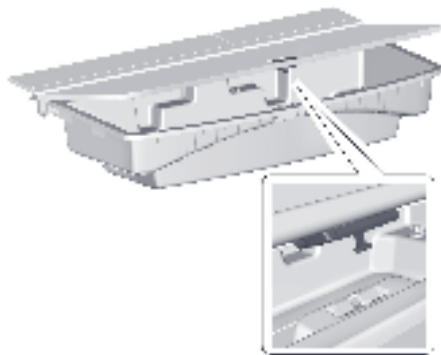

3. Надежно зафиксируйте панель пола багажного отделения.

⚠ ВНИМАНИЕ!

Ненадежно зафиксированная или оставленная в поднятом положении панель пола багажного отделения может отделиться от органайзера при столкновении или резком маневрировании и нанести травмы пассажирам. Перед началом движения опустите панель пола багажного отделения и надежно ее зафиксируйте.

БАГАЖНИК НА КРЫШЕ

⚠ ВНИМАНИЕ!

Если на верхнем багажнике перевозится груз, выступающий за габариты крыши по длине или ширине (например, фанера или матрас), на него могут действовать значительные аэродинамические нагрузки. В этом случае груз может отделиться от багажника, что может привести к возникновению аварийной ситуации и/или повреждению вашего автомобиля. Не допускается перевозка груза, размеры которого превышают размер крыши по длине или ширине, если на автомобиле не установлены дополнительные системы крепления, рекомендуемые GM.

При соответствующей комплектации багажник на крыше может использоваться для перевозки различных вещей. На рейлинги устанавливаются рекомендованные GM поперечины, их можно приобрести в салонах официальных дилеров. Обратитесь в авторизованный сервисный центр.

ОСТОРОЖНО!

Перевозка груза, масса которого превышает 100 кг или размеры которого превосходят размер крыши по длине или ширине, может привести к повреждению автомобиля. Не перевозите груз массой свыше 100 кг и всегда укладывайте груз таким образом, чтобы он равномерно располагался между поперечинами на рейлингах и не загромождал световые приборы автомобиля и окна. Надежно закрепляйте груз.

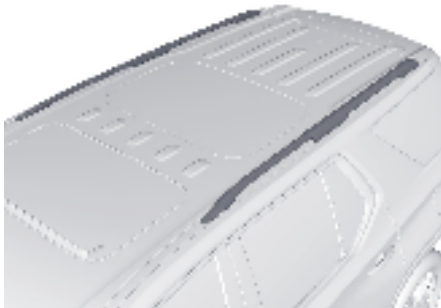

Для предотвращения потери или повреждения груза во время движения проверьте крепление поперечин на рейлингах и самого груза. При перевозке груза на багажнике на крыше смещается

центр тяжести автомобиля. Соблюдайте скоростной режим, избегайте резких разгонов, прохождения крутых поворотов на большой скорости, резкого торможения или маневрирования; в противном случае это может привести к потере контроля над автомобилем. В дальних поездках, при движении по неровной дороге или движении с высокой скоростью время от времени останавливайтесь для проверки надежности крепления груза. Не превышайте максимально допустимую нагрузку на автомобиль. Более подробную информацию о загрузке автомобиля см. в Ограничения нагрузки на автомобиль ⇨ 8-14.

4

ПРИБОРЫ И ОРГАНЫ УПРАВЛЕНИЯ

-
- ОРГАНЫ УПРАВЛЕНИЯ 4-2
 - КОНТРОЛЬНЫЕ ЛАМПЫ,
ПРИБОРЫ И ИНДИКАТОРЫ 4-9
 - ИНФОРМАЦИОННЫЕ ДИСПЛЕИ 4-26
 - СООБЩЕНИЯ О СОСТОЯНИИ
АВТОМОБИЛЯ 4-29
 - ПОЛЬЗОВАТЕЛЬСКИЕ НАСТРОЙКИ 4-31
 - УНИВЕРСАЛЬНАЯ СИСТЕМА
ДИСТАНЦИОННОГО УПРАВЛЕНИЯ 4-36

ОРГАНЫ УПРАВЛЕНИЯ

Регулировка положения рулевого колеса



Для регулировки положения рулевого колеса:

1. Потяните рычаг вниз.
2. Переместите рулевое колесо вверх или вниз.
3. Переместите рулевое колесо на себя или от себя.
4. Потяните рычаг вверх, чтобы зафиксировать рулевое колесо.

Ни в коем случае не выполняйте регулировку положения рулевого колеса во время движения автомобиля.

Регулировка рулевого колеса по вылету и углу наклона (электрическая)



При соответствующей комплектации переключатель привода регулировки положения рулевого колеса находится на левой стороне рулевой колонки.

- Нажмите верхнюю или нижнюю часть переключателя для перемещения рулевого колеса вверх или вниз.
- Нажмите левую или правую часть переключателя для перемещения рулевого колеса вперед или назад.

Ни в коем случае не выполняйте регулировку положения рулевого колеса во время движения автомобиля.

Кнопки управления на рулевом колесе

Управлять информационно-развлекательной системой можно с помощью кнопок, расположенных на рулевом колесе. См. Кнопки управления на рулевом колесе в Руководстве пользователя информационно-развлекательной системы.

Рулевое колесо с функцией обогрева

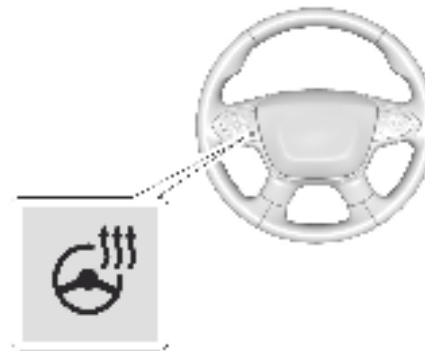

☞ (обогрев рулевого колеса): при соответствующей комплектации нажмите для включения/выключения функции обогрева. Индикатор рядом с кнопкой выключателя обогрева горит, когда обогрев включен. Полный цикл нагрева рулевого колеса занимает около трех минут.

Функция автоматического включения обогрева рулевого колеса при дистанционном запуске двигателя

Если автомобиль оборудован системой дистанционного запуска двигателя, то в холодную погоду обогрев рулевого колеса и сидений может включаться автоматически при дистанционном запуске двигателя. Индикатор на кнопке выключателя обогрева рулевого колеса может не загораться при дистанционном запуске.

Если автомобиль оборудован функцией автоматического включения обогрева сидений, то обогрев рулевого колеса будет включаться при активации функции автоматического включения обогрева сидений. Индикатор обогрева на рулевом колесе соответствует состоянию обогрева рулевого колеса.

См. Передние сиденья с функциями обогрева и вентилировки ☞ 2-10 и Пользовательские настройки ☞ 2-7.

Звуковой сигнал

Нажмите на зону с символом  в центральной части рулевого колеса, чтобы подать звуковой сигнал.

Очиститель/омыватель ветрового стекла



При включенном зажигании или режиме ACC/ACCESSORY кнопки запуска двигателя переместите рычаг выбора режимов очистителя ветрового стекла, чтобы выбрать частоту движения щеток стеклоочистителя.

HI (высокая скорость): высокая скорость работы щеток.

LO (низкая скорость): низкая скорость работы щеток.



INT (прерывистый режим): переместите рычаг выбора режимов очистителя ветрового стекла в положение INT. Поверните кольцевой регулятор вверх для выбора более коротких интервалов или вниз – для более длинных интервалов.

OFF (выкл.): в данном положении очиститель ветрового стекла выключен.

1X: для того чтобы щетки совершили один рабочий цикл, коротким движением переместите рычаг вниз. Для того чтобы щетки совершили несколько рабочих циклов, удерживайте рычаг нажатым в нижнем положении.

: Потяните рычаг на себя для подачи жидкости омывателя на ветровое стекло. Подача жидкости продолжается до момента отпускания рычага или до истечения максимально допустимого времени работы омывателя. При этом совершается несколько рабочих циклов очистителя ветрового стекла. После отпускания рычага щетки могут совершить еще несколько проходов, в зависимости от того, как долго была активна функция подачи жидкости омывателя. Подробную информацию о том, как доливать жидкость в бачок омывателя ветрового стекла, см. в Жидкость омывателя стекло ☞ 9-15.

▲ ВНИМАНИЕ!

В морозную погоду не пользуйтесь омывателем до тех пор, пока не прогреется ветровое стекло. В противном случае жидкость омывателя может замерзнуть и резко ухудшить обзор.

▲ ВНИМАНИЕ!

Перед поездкой всегда очищайте капот, ветровое стекло, крышу и заднюю часть автомобиля, а также все световые приборы и окна, от снега и льда. Сниженный обзор из-за скопления снега и льда может стать причиной аварии.

Перед включением очистителя ветрового стекла удалите со щеток и ветрового стекла снег и лед. Если щетки примерзли к ветровому стеклу, аккуратно освободите их от льда или растопите лед. Поврежденные щетки следует заменить новыми. См. Замена щеток очистителей стекол ↻ 9-20. Наличие большого количества плотного снега или льда на ветровом стекле может вызвать перегрузку электродвигателя привода очистителя ветрового стекла. См. Перегрузка электрической системы ↻ 9-24.

Исходное положение щеток очистителя ветрового стекла

При выключении зажигания во время работы очистителя ветрового стекла в режиме HI, LO или INT щетки незамедлительно останавливаются.

Если затем рычаг выбора режимов работы очистителя переместить в положение OFF до открывания двери водителя или в течение 10 минут, очиститель ветрового стекла возобновит работу и щетки переместятся в нижнюю часть ветрового стекла.

При выключении зажигания во время работы щеток в режиме очистки ветрового стекла при включенном омывателе щетки продолжат работу до тех пор, пока они не достигнут нижней части ветрового стекла.

Очиститель/омыватель заднего стекла

Переключатель очистителя заднего стекла находится на конце рычага выбора режимов очистителя ветрового стекла.

Для управления очистителем заднего стекла и интервалами его работы поверните переключатель в соответствующее положение.

OFF (выкл.): очиститель выключен.

INT (прерывистый режим): включен прерывистый режим работы очистителя заднего стекла.

ON (вкл.): очиститель заднего стекла включен в непрерывном режиме.

 : нажмите рычаг переключателя режимов очистителя ветрового стекла вперед, чтобы подать жидкость омывателя на заднее стекло. Одновременно включится очиститель заднего стекла, который затем останавливается в исходном положении или возвращается к ранее заданному режиму работы. Для более продолжительной работы омывателя нажмите рычаг и удерживайте его нажатым.

Омыватель и очиститель заднего стекла не действуют при открытой или неплотно закрытой двери багажного отделения. Если дверь багажного отделения открывается при работающем очистителе заднего стекла, щетка очистителя возвращается в исходное положение и очиститель выключается.

Функция защиты рычагов стеклоочистителя

При заезде на автоматическую автомойку переместите переключатель очистителя заднего стекла в положение OFF, чтобы отключить очиститель. На некоторых автомобилях при положении рычага селектора N (нейтраль) и очень низкой скорости движения автомобиля щетка очистителя заднего стекла автоматически останавливается в исходном положении. Нормальная работа очистителя восстанавливается при выводе рычага селектора из положения N (нейтраль) или при увеличении скорости движения автомобиля.

Автоматическое включение очистителя заднего стекла при включении передачи заднего хода

Если переключатель очистителя заднего стекла находится в положении OFF, а очиститель ветрового стекла работает с высокой или низкой скоростью, то при переводе рычага селектора в положение R (задний ход) очиститель заднего стекла автоматически начинает работать в непрерывном режиме. Если переключатель очистителя заднего стекла находится в положении OFF, рычаг селектора находится в положении R (задний ход) и очиститель ветрового стекла работает в прерывистом режиме, то очиститель заднего стекла

начинает автоматически работать в таком же режиме.

Данную функцию можно включить или отключить. См. Пользовательские настройки ↻ 2-7.

Омыватели ветрового и заднего стекол имеют общий бачок жидкости омывателя. Проверьте уровень жидкости в бачке, если один из омывателей не работает. См. Жидкость омывателя стекол ↻ 9-15.

Омыватель камеры зеркала заднего вида



При соответствующей комплектации нажмите рычаг переключателя режимов очистителя ветрового стекла вперед, чтобы подать жидкость омывателя на объектив камеры зеркала заднего вида. После того, как рычаг будет отпущен, он возвращается в исходное положение. См. Внутреннее зеркало заднего вида с функцией вывода изображения с камеры ↻ 1-26.

Компас

В зависимости от комплектации на дисплее информационного центра (DIC) может отображаться компас. Система компаса получает данные о направлении и другую информацию от антенны GPS, системы StabiliTrak / системы поддержания курсовой устойчивости (ESC) и спидометра автомобиля.

Система компаса предназначена для обеспечения удобства следования по маршруту и вывода указаний для совершения маневра заранее, до получения соответствующего сигнала от спутников GPS. Когда на дисплее компаса выводится сообщение CAL (калибровка), вам необходимо проехать некоторое расстояние по открытой местности для того, чтобы система компаса приняла сигнал GPS. Система компаса автоматически определит, когда сигнал GPS будет получен, и снова начнет показывать направление.

Часы

Время и дату для часов можно установить с помощью информационно-развлекательной системы. См. Время/дата в подразделе Система в разделе Настройки Руководства пользователя и информации о развлекательной системе.

Электрические розетки

Электрические розетки с постоянным напряжением 12 В

Автомобиль оборудован двумя 12-вольтными электрическими розетками, которые могут использоваться для подключения дополнительного оборудования, например мобильного телефона или MP3-плеера.

Электрические розетки расположены:

- На центральной консоли под панелью управления системой климат-контроля.
- В багажном отделении.

Поднимите крышку для получения доступа к розетке и закройте ее, когда розетка не используется.

В задней части центральной консоли и в зоне третьего ряда сидений предусмотрены USB-порты, предназначенные только для зарядки устройств.

⚠ ВНИМАНИЕ!

К электрической розетке, расположенной в багажном отделении, электропитание подается постоянно. Не оставляйте электрическое оборудование подключенным к этой розетке, когда автомобиль не используется. Это может привести к возгоранию автомобиля, а также травмам и гибели людей.

ОСТОРОЖНО!

Если при режиме OFF кнопки запуска оставить подключенным к розетке какое-либо электрооборудование на длительное время, это может привести к разрядке аккумуляторной батареи. Всегда отключайте электрооборудование от розетки, когда оно не используется. Не подключайте устройства с потребляемой величиной тока, превышающей 15 А.

Характеристики некоторых электрических устройств могут не соответствовать возможностям электроцепей, предназначенных для питания розеток, что может привести к перегрузке данных цепей или перегоранию соответствующих плавких предохранителей. При возникновении подобных проблем обратитесь в авторизованный сервисный центр.

При установке дополнительного электрооборудования следуйте инструкциям по правильной установке и подключению, прилагаемым к этому оборудованию. См. Дополнительное электрооборудование ↻ 8-71.

ОСТОРОЖНО!

Использование электрооборудования, потребляющего большой ток, может привести к возникновению неисправностей, на устранение которых гарантия производителя распространяться не будет. Электрические розетки предназначены для подсоединения маломощных электрических потребителей, например зарядного устройства для мобильного телефона.

Электрическая розетка с переменным напряжением 220/230 В

Автомобиль может быть оснащен электрической розеткой, которая может использоваться для подключения электрооборудования мощностью не более 150 Вт.



Эта электрическая розетка находится в задней части центральной консоли.

При пользовании розеткой на ней загорается светодиод. Светодиод загорается, если подключаются потребители мощностью до 150 Вт при включенном зажигании и если в бортовой сети отсутствует неисправность.

Светодиод не загорается при выключенном зажигании или если вилка неплотно вставлена в розетку.

Если подключается оборудование мощностью более 150 Вт или в соответствующих электроцепях обнаруживаются неисправности, автомат защиты обесточивает эти цепи, а светодиод гаснет. Для восстановления работоспособности электророзетки отсоедините дополнительное электрооборудование и подсоедините его снова или выключите и снова включите режим задержки отключения питания дополнительного электрооборудования (RAP). См. Режим задержки отключения питания дополнительного электрооборудования (RAP) ↻8-23. Питание возобновляется при подключении оборудования мощностью не более 150 Вт к электрической розетке и при условии отсутствия неисправности в бортовой сети. Электрическая розетка не предназначена для подключения следующих типов электрооборудования, которое может работать ненадлежащим образом при подключении:

- Устройства с высоким пусковым напряжением, такие как: холодильники с компрессором и электроинструмент.
- Прочие устройства, для работы которых требуется высокостабильное напряжение, такие как электроодеяла с микропроцессорным управлением, светильники с сенсорным управлением и т. п.
- Медицинское оборудование. См. Высоковольтные устройства и электропроводка ↻ 9-24.

Беспроводное зарядное устройство

При соответствующей комплектации автомобиль оборудован беспроводным зарядным устройством, расположенным в переднем отделении напольной консоли. Система обеспечивает беспроводную зарядку с частотой 145 кГц только одного совместимого смартфона с поддержкой стандарта Qi. Зарядка совместимого смартфона осуществляется током до 3 А (15 Вт).

⚠ ВНИМАНИЕ!

Беспроводная зарядка может повлиять на работу имплантированного кардиостимулятора или других медицинских устройств. Перед тем как использовать систему беспроводной зарядки, рекомендуется обратиться за консультацией к врачу.

Использование системы беспроводной зарядки возможно при включенном зажигании, в режиме ACC/ACCESSORY кнопки запуска или в режиме задержки отключения питания дополнительного электрооборудования (RAP). Система беспроводной зарядки может некорректно отображать уровень зарядки в режиме RAP. См. Режим задержки отключения питания дополнительного электрооборудования (RAP) ↻ 8-23.

⚠ ВНИМАНИЕ!

Перед зарядкой совместимого смартфона следует удалить все предметы с зарядной панели. Металлические предметы, такие как монеты, ключи, кольца или канцелярские скрепки, находящиеся между смартфоном и зарядной панелью, могут сильно нагреваться. В редких случаях, когда система не обнаружила металлический предмет между зарядным устройством и смартфоном во время зарядки, а металлический предмет находился между зарядным устройством и смартфоном, после снятия смартфона подождите, пока металлический предмет остынет во избежание получения ожогов.

Диапазон рабочих температур для системы зарядки: от -20 до +60 °С, для смартфона: от 0 до +35 °С.

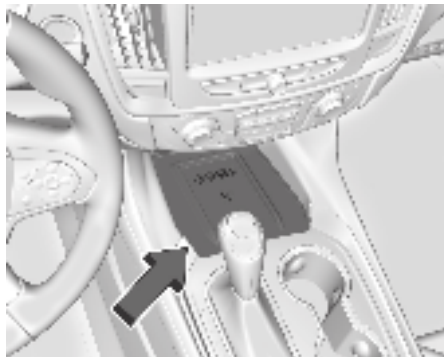



Для зарядки совместимого смартфона:

1. Удалите все предметы с зарядной панели. Процесс зарядки может не начаться, если между зарядной панелью и смартфоном находятся какие-либо предметы.

2. Положите смартфон лицевой стороной вверх на зарядную панель.

Для обеспечения максимальной эффективности зарядки убедитесь в том, что смартфон полностью установлен в держатель и располагается в нем по центру, а под смартфоном не находятся никакие предметы. Толстый чехол смартфона может препятствовать работе зарядного устройства или снизить эффективность зарядки. Для получения дополнительной информации обратитесь к авторизованному дилеру.

3. На символе  на экране информационно-развлекательной системы отобразится индикатор . Это указывает на то, что смартфон правильно размещен и осуществляется его зарядка.

Смартфон может нагреваться во время зарядки. Это не является признаком неисправности. При повышенной температуре воздуха в салоне скорость зарядки может уменьшаться.

Если символ  не появляется на дисплее информационно-развлекательной системы:

1. Снимите смартфон с панели и подождите три секунды.

2. Поверните смартфон на 180 градусов и снова поместите его на зарядную панель.

Уведомление о правах на программное обеспечение

Определенные устройства производства компании LG Electronics, («LGE») с модулем беспроводной зарядки содержат программное обеспечение с открытым исходным кодом, информация о котором приведена ниже. Положения и условия их использования см. в лицензиях на ПО с открытым исходным кодом, указанных далее.

Уведомление о программном обеспечении с открытым исходным кодом

Для получения открытого кода ПО, содержащегося в данном продукте, посетите вебсайт <http://opensource.lge.com>. Кроме исходного кода доступны для загрузки все условия упомянутых лицензий, отказа от гарантии и уведомления об авторских правах. Компания LG Electronics также предоставляет открытый исходный код на компакт-диске за отдельную плату на покрытие расходов на доставку (стоимость носителя, отправка и обработка) по запросу по электронной почте opensource@lge.com. Данное предложение действительно в течение трех (3) лет с даты приобретения данного продукта.

Библиотека Freescale-WCT

Авторское право 2012–2014 Freescale Semiconductor, Inc. Все права защищены.

1. При повторном распространении исходного кода должно сохраняться вышеуказанное уведомление об авторском праве, настоящий перечень условий и нижеприведенный отказ от гарантий.

2. При повторном распространении в двоичном формате должно воспроизводиться приведенное выше уведомление об авторском праве, настоящий перечень условий и нижеприведенный отказ от гарантий в

**КОНТРОЛЬНЫЕ ЛАМПЫ,
ПРИБОРЫ И ИНДИКАТОРЫ**

документации и/или в других материалах, предоставляемых при распространении.

3. Ни имя правообладателя, ни имена разработчиков кода не могут использоваться в целях рекламирования и продвижения на рынке продуктов, производных от настоящего программного обеспечения, без предварительного письменного разрешения.

ДАННОЕ ПРОГРАММНОЕ ОБЕСПЕЧЕНИЕ ПРЕДОСТАВЛЯЕТСЯ «КАК ЕСТЬ» И ПРАВООБЛАДАТЕЛИ И РАЗРАБОТЧИКИ ПРЯМО ОТКАЗЫВАЮТСЯ ОТ ЛЮБЫХ ЯВНЫХ ИЛИ ПОДРАЗУМЕВАЕМЫХ ГАРАНТИЙ, В ТОМ ЧИСЛЕ, ПОДРАЗУМЕВАЕМЫХ ГАРАНТИЙ КОММЕРЧЕСКОЙ ПРИМЕНИМОСТИ И ПРИГОДНОСТИ ДЛЯ ОПРЕДЕЛЕННОЙ ЦЕЛИ. НИ ПРИ КАКИХ ОБСТОЯТЕЛЬСТВАХ ПРАВООБЛАДАТЕЛЬ ИЛИ РАЗРАБОТЧИКИ НЕ НЕСУТ ОТВЕТСТВЕННОСТИ ЗА ЛЮБЫЕ ПРЯМЫЕ, КОСВЕННЫЕ, ОСОБЫЕ, СЛУЧАЙНЫЕ УБЫТКИ ИЛИ ШТРАФНЫЕ САНКЦИИ, А ТАКЖЕ ПОСЛЕДУЮЩИЕ УБЫТКИ (КОТОРЫЕ МОГУТ ВЫРАЖАТЬСЯ, ПОМИМО ПРОЧЕГО, В ПРИОБРЕТЕНИИ ТОВАРОВ- ИЛИ УСЛУГ-ЗАМЕНИТЕЛЕЙ, ПОТЕРЕ ДАННЫХ ИЛИ ПРИБЫЛИ ЛИБО В ПРЕКРАЩЕНИИ ХОЗЯЙСТВЕННОЙ ДЕЯТЕЛЬНОСТИ), КАКИМ БЫ ОБРАЗОМ ТАКИЕ УБЫТКИ НИ БЫЛИ ПРИЧИНЕНЫ В СВЯЗИ С ИСПОЛЬЗОВАНИЕМ ДАННОГО ПРОГРАММНОГО ОБЕСПЕЧЕНИЯ, И В

СООТВЕТСТВИИ С КАКОЙ БЫ ТЕОРИЕЙ ОТВЕТСТВЕННОСТИ НИ РАССМАТРИВАЛИСЬ, БУДЬ ТО ДОГОВОРНАЯ ОТВЕТСТВЕННОСТЬ, ПОВЫШЕННАЯ ОТВЕТСТВЕННОСТЬ ИЛИ ДЕЛИКТ (В ТОМ ЧИСЛЕ ПО НЕОСТОРОЖНОСТИ), ДАЖЕ В ТОМ СЛУЧАЕ ЕСЛИ УКАЗАННЫЕ ЛИЦА БЫЛИ ПОСТАВЛЕНЫ В ИЗВЕСТНОСТЬ О ВОЗМОЖНОСТИ НАСТУПЛЕНИЯ ТАКИХ УБЫТКОВ.

Контрольные лампы и приборы могут сигнализировать водителю о нарушениях в работе систем автомобиля до того, как возникнут неисправности, устранение которых может потребовать дорогостоящего ремонта или замены компонентов. Возникновение неисправностей можно предотвратить, постоянно обращая внимание на состояние контрольных ламп и приборов.

Некоторые контрольные лампы загораются при запуске двигателя на короткое время для проверки их работоспособности. Если одна из контрольных ламп загорается и продолжает гореть во время движения автомобиля или если один из приборов указывает на возможное наличие неисправности, ознакомьтесь с соответствующим разделом данного Руководства и выполните приведенные в нем рекомендации. В случае если рекомендации вовремя не выполняются, может возникнуть необходимость дорогостоящего ремонта и даже опасная ситуация.

Комбинация приборов (топовая комплектация)

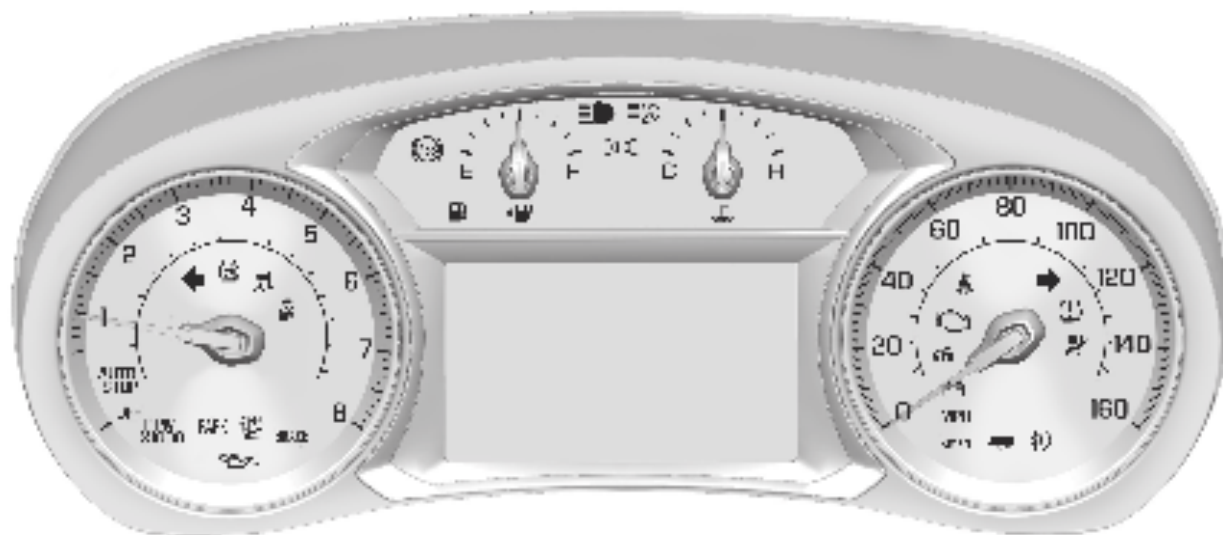

Показана комбинация приборов с британской системой единиц измерения (топовая комплектация); комбинация приборов с метрической системой – аналогично

Меню настроек комбинации приборов

В центре комбинации приборов расположена интерактивная дисплейная зона.



Используйте переключатель, расположенный в правой части рулевого колеса, для выбора различных позиций и дисплеев и переключения между ними.

Нажмите \triangleleft или \triangleright для переключения между приложениями комбинации приборов в верхней части дисплея. Выбранное в текущий момент приложение будет подсвечено. Нажмите \triangle или ∇ при открытом приложении для прокручивания списка доступных настроек этого приложения. В некоторых автомобилях те или иные приложения могут быть недоступны. Доступ к некоторым приложениям может быть

временно ограничен при выключенном зажигании или режиме ACC/ACCESSORY кнопки запуска.

- Home Page (главная страница)
- Info App (информационные дисплеи) Это интерактивная зона, в которой отображаются выбранные дисплеи информационного центра (DIC). См. Информационный центр (DIC) ↗ 4-26.
- Audio (аудиосистема)
- Phone (телефон)
- Navigation (система навигации)
- Options (настройки)

Home Page (главная страница)

Нажмите \triangleleft или \triangleright для выбора пункта Home Page (главная страница). На главной странице отображается информация, которую может включать и отключать водитель с помощью меню Home Page Options (настройки главной страницы) в разделе Options (настройки).

Audio (аудиосистема)

Нажмите \triangleleft или \triangleright для выбора меню Audio (аудиосистема). В меню Audio (аудиосистема) вы можете осуществлять поиск музыкальных композиций, выбирать из списка избранного или изменять источник аудиосигнала. Используйте кнопки \triangle или ∇ для переключения радиостанции или перехода к следующей или предыдущей композиции.

Phone (телефон)

Нажмите \triangleleft или \triangleright для выбора меню Phone (телефон). В меню Phone (телефон) при отсутствии активного телефонного вызова просматривайте список недавних вызовов или прокручивайте список контактов. При наличии текущего вызова можно отключить звук телефона или переключить звонок на телефонную трубку.



Navigation (система навигации)





Нажмите \triangleleft или \triangleright для выбора меню Navigation (навигация). Если ведение по маршруту не осуществляется, можно возобновить ведение по последнему маршруту и включить/выключить режим голосового сопровождения ведения по маршруту. Если ведение по маршруту осуществляется, нажмите кнопку \checkmark для завершения или возобновления ведения или для включения/выключения режима голосового сопровождения ведения по маршруту.



Options (настройки)



Нажмите \triangleleft или \triangleright для выбора меню Options (настройки). Нажимайте кнопки \triangle или ∇ для прокручивания списка доступных позиций меню Options.



Units (системы единиц измерения): когда выделен раздел Options (настройки), нажмите \triangle или ∇ , чтобы выбрать позицию

Units (системы единиц измерения), а затем нажмите  для входа в меню. При соответствующей комплектации выберите, какую систему единиц следует использовать: британскую или метрическую, нажимая кнопку , когда выделена соответствующая позиция меню. Рядом с выбранной позицией появится галочка.



Info Pages (информационные страницы): когда выделен раздел Options (настройки), нажмите  или , чтобы выбрать позицию Info Pages, а затем нажмите  для входа в меню. Выберите позиции, которые будут отображаться в информационном центре. См. Информационный центр (DIC)  4-26.

Speed Warning (предупреждение о превышении скорости): в данном разделе можно установить значение скорости, которое не должно превышать. Когда выделен раздел Options (настройки), нажмите  или , чтобы выбрать позицию Speed Warning (предупреждение о превышении скорости), а затем нажмите  для входа в меню.

Нажмите кнопку  или  для изменения значения.

Нажмите кнопку  для установки скорости. После установки значения скорости данную функцию можно отключить путем нажатия кнопки , когда активен этот дисплей. При превышении выбранного значения скорости

на дисплее появляется предупреждающее сообщение и срабатывает звуковой сигнал («колокольчик»).

Home Page Options (настройки главной страницы): когда выделен раздел Options (настройки), нажмите  или , чтобы выбрать позицию Home Page Options (настройки главной страницы), а затем нажмите  для входа в меню. Выберите доступные элементы для отображения. В некоторых автомобилях те или иные элементы могут быть недоступны. Speedometer (спидометр), Active Safety (активная безопасность), Speed Sign (знаки ограничения скорости), Time (время), Temperature (температура) и Fuel Range (запас хода).

Software Information (данные о программном обеспечении): Отображаются данные о программном обеспечении с открытым кодом.

Комбинация приборов (базовая комплектация)



Показана комбинация приборов с британской системой единиц измерения (базовая комплектация);
комбинация приборов с метрической системой – аналогично

Меню настроек комбинации приборов

В центре комбинации приборов расположена интерактивная дисплейная зона.

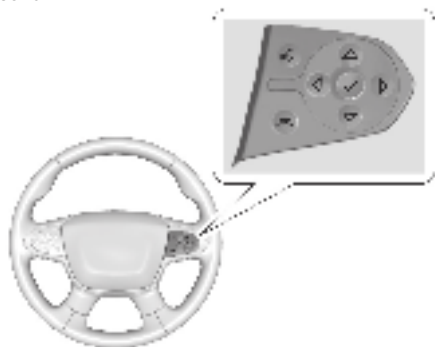

Используйте переключатель, расположенный в правой части рулевого колеса, для выбора различных позиций и дисплеев и переключения между ними.

Нажмите \triangleleft для получения доступа к приложениям комбинации приборов. Нажимайте кнопки \triangle или ∇ для прокручивания списка доступных приложений. В некоторых автомобилях те или иные приложения могут быть недоступны.

- Info App (информационные дисплеи) Это интерактивная зона, в которой отображаются выбранные дисплеи Информационного центра (DIC). См. Информационный центр (DIC) ↪ 4-26.

- Audio (аудиосистема)
- Phone (телефон)
- Navigation (система навигации)
- Options (настройки)

Audio (аудиосистема)

Нажмите кнопку \checkmark для выбора приложения Audio (аудиосистема), а затем нажмите кнопку \triangleright для входа в меню аудиосистемы. В меню Audio (аудиосистема) выберите радиостанцию, запись из списка избранного или источник аудиосигнала. Используйте кнопки \triangle или ∇ для переключения радиостанции или перехода к следующей или предыдущей композиции.

Phone (телефон)

Нажмите кнопку \checkmark для выбора приложения Phone (телефон), а затем нажмите кнопку \triangleright для входа в меню телефона. В меню Phone (телефон) при отсутствии активного телефонного вызова просматривайте список недавних вызовов или прокручивайте список контактов.

При наличии текущего вызова можно отключить звук телефона или переключить звонок на телефонную трубку.

Navigation (система навигации)

Нажмите кнопку \checkmark для выбора приложения Navigation (система навигации), а затем нажмите кнопку \triangleright для входа в меню системы навигации. Если ведение по

маршруту не осуществляется, можно возобновить ведение по последнему маршруту и включить/выключить режим голосового сопровождения ведения по маршруту. Если ведение по маршруту осуществляется, нажмите кнопку \checkmark для завершения или возобновления ведения или для включения/выключения режима голосового сопровождения ведения по маршруту.

Options (настройки)

Нажмите кнопку \checkmark для выбора приложения Options (настройки), а затем нажмите кнопку \triangleright для входа в меню настроек. Используйте кнопки \triangle или ∇ для прокручивания списка доступных позиций меню Options.

Units (системы единиц измерения): нажмите кнопку \triangleright , когда отображается позиция Units, для входа в меню системы единиц. Выберите, какую систему единиц следует использовать: британскую или метрическую, нажимая кнопку \checkmark , когда выделена соответствующая позиция меню. Рядом с выбранной позицией появится галочка.

Info Pages (информационные страницы): нажмите кнопку \triangleright , когда отображается позиция Info Pages (информационные страницы) для входа в меню информационных страниц и выбора позиций, которые будут отображаться в информационном центре. См. Информационный центр (DIC) ↪ 4-26.

Speed Warning (предупреждение о превышении скорости): в данном разделе можно установить значение скорости, которое не должно превышать. Для этого нажмите кнопку , находясь в режиме Speed Warning.

Нажмите кнопку  или  для изменения значения.

Нажмите кнопку  для установки скорости.

После установки значения скорости данную функцию можно отключить путем нажатия кнопки , когда активен соответствующий экран. При превышении заданного значения скорости появляется всплывающее предупреждающее сообщение и срабатывает звуковое предупреждение («колокольчик»).

Software Information (данные о программном обеспечении): отображаются данные о программном обеспечении, используемом в данный момент.

Спидометр

На спидометре отображается скорость движения автомобиля в километрах в час (km/h) или в милях в час (mph).

Счетчик общего пробега

Счетчик общего пробега показывает общий пробег автомобиля в километрах или милях.

Счетчик частичного пробега

Счетчик частичного пробега показывает величину пробега, накопленного с момента последнего обнуления данного счетчика.

Просмотр и сброс данных счетчика частичного пробега осуществляется через информационный центр водителя (DIC). См. Информационный центр (DIC)  4-26.

Тахометр

Тахометр показывает частоту вращения коленчатого вала двигателя, выраженную в оборотах в минуту (rpm).

В автомобилях, оборудованных системой автоматической остановки / автоматического запуска двигателя, при включенном зажигании на тахометре отображается состояние автомобиля. Когда указано состояние AUTO STOP – двигатель остановлен, но зажигание включено и автомобиль может продолжать движение. Двигатель может автоматически запуститься в любой момент времени. Когда указано состояние OFF – зажигание выключено.

Когда двигатель включен, на тахометре отображается частота вращения коленчатого вала двигателя (количество оборотов в минуту). Отображаемая на тахометре частота вращения коленчатого вала двигателя может изменяться на несколько сотен оборотов в минуту в режиме Auto Stop, во время выключения и повторного запуска двигателя.

Указатель уровня топлива

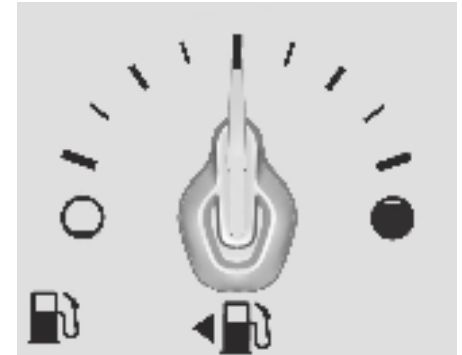

Метрическая система единиц измерения (топовая комплектация)

Указатель уровня топлива при включенном зажигании показывает величину запаса топлива в топливном баке.

Стрелка, изображенная рядом с пиктограммой заправочной колонки, указывает сторону автомобиля, на которой находится крышка лючка заливной горловины топливного бака.

Если стрелка указателя уровня топлива приближается к нулевой отметке, загорается контрольная лампа минимального запаса топлива. В топливном баке при этом еще остается некоторое количество топлива, но автомобиль следует заправить топливом при первой же возможности.

Ниже приводится информация, которую необходимо знать владельцу автомобиля. Возникновение перечисленных ниже ситуаций не является признаком неисправности указателя уровня топлива.

- Насос топливораздаточной колонки отключается до того момента, как стрелка указателя уровня топлива оказывается напротив отметки, соответствующей полному баку.
- Стрелка указателя может указывать на наличие запаса топлива в топливном баке с некоторым отклонением в большую или меньшую сторону. Например, стрелка указателя может показывать, что топливный бак заполнен наполовину, но в действительности он заполнен немного меньше или немного больше, чем наполовину.
- Стрелка указателя может немного отклоняться при прохождении поворотов или при ускорении.
- После включения зажигания должно пройти некоторое время, чтобы положение стрелки указателя стабилизировалось; при выключении зажигания стрелка указателя устанавливается напротив отметки, соответствующей состоянию пустого бака.

Указатель температуры охлаждающей жидкости

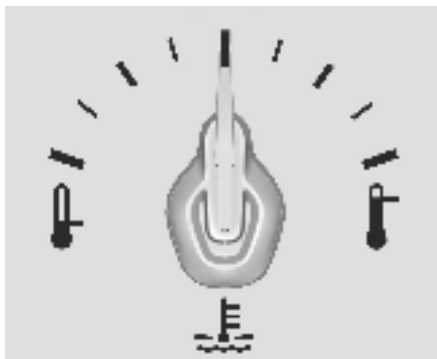

Метрическая система единиц измерения (топовая комплектация)

Данный указатель показывает температуру охлаждающей жидкости двигателя. Если стрелка указателя приближается к опасной зоне на правом конце шкалы, значит температура охлаждающей жидкости двигателя слишком высокая. Если охлаждающая жидкость перегрелась, а двигатель работал в нормальных условиях, остановитесь на обочине дороги и заглушите двигатель как можно скорее. См. Перегрев двигателя ⇨ 9-14.

Контрольная лампа «Пристегните ремень»

Контрольная лампа «Пристегните ремень водителя»

Контрольная лампа «Пристегните ремень водителя» расположена на комбинации приборов.



При запуске двигателя данная контрольная лампа начинает мигать, и может подаваться звуковое предупреждение («колокольчик»), напоминающее о том, что необходимо пристегнуть ремень без опасности водителя. Контрольная лампа будет гореть до тех пор, пока ремень безопасности не будет пристегнут. Если водитель не пристегнут ремнем безопасности или отстегивает ремень безопасности во время движения автомобиля, данный цикл может повторяться несколько раз. Если ремень безопасности водителя будет пристегнут, контрольная лампа погаснет и звуковое предупреждение отключится.

Контрольная лампа «Пристегните ремень переднего пассажира»

Рядом с контрольной лампой системы определения присутствия пассажира на переднем сиденье находится контрольная лампа «Пристегните ремень переднего пассажира». См. Система определения присутствия пассажира на переднем сиденье ⇨ 2-32.



При запуске двигателя данная контрольная лампа начинает мигать, и может подаваться звуковое предупреждение («колокольчик»), напоминающее о том, что необходимо пристегнуть ремень безопасности переднего пассажира. Контрольная лампа будет гореть до тех пор, пока ремень безопасности не будет пристегнут. Если передний пассажир не пристегнут ремнем безопасности или отстегивает ремень безопасности во время движения автомобиля, данный цикл может повторяться несколько раз.

Если передний пассажир пристегивается ремнем безопасности, контрольная лампа гаснет и действие звукового предупреждения прекращается.

Контрольная лампа «Пристегните ремень переднего пассажира» может загораться, и может включаться звуковое предупреждение («колокольчик»), если на переднее

пассажирское сиденье положить портфель, сумку, пакет с продуктами, ноутбук или другие электронные устройства. Для отключения контрольной лампы и/или звукового предупреждения уберите посторонние предметы с сиденья или пристегните ремень безопасности.

Контрольная лампа системы подушек безопасности

Посредством данной контрольной лампы водитель получает информацию о состоянии системы подушек безопасности. В ходе проверки оценивается состояние датчиков подушек безопасности, системы определения присутствия пассажира на переднем сиденье, натяжителей ремней безопасности, жгутов проводов, датчиков столкновения и диагностического модуля. Более подробная информация приведена в Система подушек безопасности ⇨ 2-26.



Контрольная лампа системы подушек безопасности загорается и продолжает гореть в течение нескольких секунд после запуска двигателя. Если контрольная лампа не загорается, необходимо как можно скорее восстановить ее работоспособность, чтобы она могла предупреждать о возникающих неисправностях.

ВНИМАНИЕ!

Если контрольная лампа системы подушек безопасности не гаснет после запуска двигателя или загорается во время движения, это означает, что в системе могла возникнуть неисправность. Это может привести к тому, что подушки безопасности не сработают в случае столкновения или сработают при отсутствии столкновения. Во избежание серьезных травм в таких случаях следует как можно скорее предоставить автомобиль в авторизованный сервисный центр для обслуживания.

При наличии неисправности в системе подушек безопасности может появиться соответствующее сообщение на дисплее информационного центра (DIC).

Контрольная лампа системы определения присутствия пассажира на переднем сиденье

Автомобиль оборудован системой определения присутствия пассажира на переднем сиденье. Важная информация о безопасности приведена в Система определения присутствия пассажира на переднем сиденье ⇨ 2-32. Контрольная лампа состояния подушки безопасности переднего пассажира находится на потолочной консоли.



При запуске двигателя, в ходе проверки данной системы эта контрольная лампа загорается на несколько секунд в виде обозначений ON (вкл.) и OFF (выкл.) (и загорается символ, соответствующий включенному или выключенному состоянию подушки безопасности). Еще через несколько секунд в поле контрольной лампы загорится обозначение ON (вкл.) или OFF (выкл.) (и символ, соответствующий включенному или выключенному состоянию подушки безопасности) для информирования водителя о состоянии фронтальной подушки безопасности переднего пассажира.

Если загорается индикация ON и символ, соответствующий включенному состоянию подушки безопасности, это означает, что фронтальная подушка безопасности сиденья переднего пассажира включена.

Если загорается индикация OFF и символ, соответствующий выключенному состоянию подушки безопасности, это означает, что фронтальная подушка безопасности переднего пассажира отключена.

Если по истечении нескольких секунд оба индикатора продолжают гореть или они не

загораются вообще, то это может свидетельствовать о неисправности контрольной лампы или системы определения присутствия пассажира на переднем сиденье. Обратитесь в авторизованный сервисный центр для обслуживания системы.

ВНИМАНИЕ!

Если загорелась и постоянно горит контрольная лампа системы подушек безопасности, это означает, что в данной системе могла возникнуть неисправность. Во избежание получения серьезных травм предоставьте автомобиль в авторизованный сервисный центр для обслуживания. Более подробная информация приведена в Контрольная лампа системы подушек безопасности 4-17.

Контрольная лампа системы зарядки аккумуляторной батареи



Данная контрольная лампа должна кратковременно загораться при включении зажигания для проверки работоспособности лампы. Контрольная лампа гаснет после запуска двигателя. Если она не загорается, обратитесь в авторизованный сервисный центр.

Если лампа продолжает гореть или загорается во время движения автомобиля, то, возможно, в системе зарядки аккумуляторной батареи возникла неисправность. Обратитесь в авторизованный сервисный центр для проверки системы. Движение с горячей контрольной лампой может привести к быстрой разрядке аккумуляторной батареи.

Если данная лампа загорается, на дисплее информационного центра (DIC) появляется соответствующее сообщение.

Если возникает необходимость двигаться в течение непродолжительного времени с горячей контрольной лампой, выключите все дополнительное электрооборудование, без которого можно обойтись, например аудиосистему и систему кондиционирования.

Контрольная лампа неисправности (контрольная лампа «Проверьте двигатель»)

Данная контрольная лампа является частью бортовой системы диагностики и контроля токсичности отработанных газов. Если данная контрольная лампа загорается при работающем двигателе, это указывает на наличие неисправности и необходимость прохождения диагностики в авторизованном сервисном центре. Контрольная лампа неисправности должна загораться при режиме Service Mode кнопки запуска для

проверки работоспособности лампы. См. Режимы кнопки запуска двигателя ⇨ 8-18.



Включение контрольных ламп часто указывает на наличие признаков, которые предшествуют возникновению неисправностей в системах автомобиля. Своевременные и правильные действия водителя при срабатывании контрольных ламп позволяют предотвратить серьезные повреждения систем и агрегатов автомобиля.

ОСТОРОЖНО!

Если автомобиль в течение продолжительного времени эксплуатируется с горящей контрольной лампой «Проверьте двигатель», может некорректно работать система управления токсичностью отработанных газов, увеличиваться расход топлива, а также нарушиться плавность работы двигателя. Это может привести к необходимости дорогостоящего ремонта, на который не распространяются гарантийные обязательства завода-изготовителя.

ОСТОРОЖНО!

Изменения, самостоятельно внесенные в конструкцию двигателя, коробки передач, выпускной, впускной или топливной систем автомобиля, замена оригинальных шин шинами, имеющими другие технические характеристики, могут привести к включению данной контрольной лампы. Это может привести к необходимости дорогостоящего ремонта, на который не распространяются гарантийные обязательства завода-изготовителя.

Кроме того, это может привести к тому, что автомобиль не пройдет проверку на соответствие нормам токсичности отработанных газов. См. Дополнительное оборудование и внесение изменений в конструкцию автомобиля ⇨ 9-2.

Лампа мигает: обнаружена неисправность, которая может привести к повреждению системы управления токсичностью отработанных газов, в результате чего повысится уровень вредных выбросов. Предоставьте автомобиль в авторизованный сервисный центр для проведения диагностики и ремонта. Во избежание серьезных повреждений необходимо снизить скорость и избегать резких ускорений и движения по крутым подъемам. При буксировке прицепа следует как можно скорее уменьшить массу груза, находящегося в прицепе.

Если контрольная лампа продолжает мигать, остановите автомобиль в безопасном месте. Заглушите двигатель, подождите не менее 10 секунд и снова запустите двигатель. Если лампа продолжает мигать, повторите предыдущие шаги и как можно скорее обратитесь в авторизованный сервисный центр.

Лампа горит: обнаружена неисправность системы управления двигателем. Предоставьте автомобиль в авторизованный сервисный центр для проведения диагностики и ремонта.

Выполните следующее:

- Если в топливный бак автомобиля заливалось топливо из канистры, убедитесь в том, что заправочная воронка извлечена из топливозаливной горловины. См. Заполнение топливного бака из канистры в Топливо ⇨ 8-68. Система диагностики способна реагировать на наличие заправочной воронки в топливозаливной горловине, так как может происходить выход паров топлива в атмосферу. После совершения нескольких поездок без заправочной воронки контрольная лампа должна погаснуть.
- Использование топлива ненадлежащего качества может привести к снижению эффективности работы двигателя и ухудшению динамики разгона. Эти явления могут исчезать после прогрева двигателя. При возникновении указанных явлений

заправляйте автомобиль топливом на топливозаправочных станциях другого бренда. Может потребоваться израсходовать по меньшей мере один полный бак топлива, прежде чем контрольная лампа погаснет. См. Рекомендуемое топливо ↻ 8-68.

Если действия, описанные выше, не привели к выключению контрольной лампы, обратитесь в авторизованный сервисный центр.

Проверка уровня токсичности отработанных газов

В зависимости от страны вашего проживания может потребоваться проверка системы управления токсичностью отработанных газов и техническое обслуживание этой системы. Для выполнения данной проверки к диагностическому разъему (DLC) подсоединяется соответствующий диагностический прибор.



Диагностический разъем расположен под приборной панелью слева от рулевого колеса. Подсоединение к этому разъему

диагностических приборов, не предназначенных для проверки системы управления токсичностью отработанных газов или технического обслуживания автомобиля, может повлиять на работу автомобиля. См. Дополнительное электрооборудование ↻ 8-71. При необходимости обратитесь в авторизованный сервисный центр.

Автомобиль может не пройти данную проверку, если:

- Контрольная лампа горит при работающем двигателе.
- Контрольная лампа не загорается при режиме Service Mode кнопки запуска.
- Диагностика не может завершиться успешно из-за наличия неисправности в системе управления токсичностью отработанных газов. В данном случае автомобиль к проверке не готов, и может потребоваться несколько дней повседневного использования автомобиля, чтобы подготовить систему к проверке. Также это может произойти в том случае, если недавно была произведена замена 12-вольтовой аккумуляторной батареи или если аккумуляторная батарея разряжена.

Если и после прохождения данного теста состояние системы управления двигателем автомобиля неудовлетворительное, обратитесь в авторизованный сервисный центр.

Контрольная лампа тормозной системы



BRAKE

**Метрическая
система единиц
измерения**

**Британская
система единиц
измерения**

При включении зажигания данная контрольная лампа должна загораться на короткое время. Если контрольная лампа не загорается, необходимо как можно скорее восстановить ее работоспособность, чтобы она могла предупреждать о возникающих неисправностях.

Если контрольная лампа загорается и продолжает гореть после запуска двигателя, значит в тормозной системе возникла серьезная неисправность. В этом случае необходимо как можно скорее предоставить автомобиль в авторизованный сервисный центр для проверки состояния тормозной системы.

Если данная контрольная лампа загорается во время движения, осторожно отведите автомобиль на обочину и остановите его. Педаль тормоза может оказывать большее сопротивление или иметь больший ход. Тормозной путь автомобиля также может увеличиться. Если лампа по-прежнему горит, необходимо отбуксировать автомобиль на станцию технического

обслуживания для устранения неисправности тормозной системы. См. Буксировка автомобиля ⇨ 9-60.

▲ ВНИМАНИЕ!

При горящей контрольной лампе тормозной системы возможно снижение эффективности работы тормозной системы. Движение на автомобиле с горящей контрольной лампой тормозной системы может привести к аварии. Соблюдая меры предосторожности, остановите автомобиль в безопасном месте. Если после выключения и последующего включения зажигания лампа по-прежнему горит, движение на автомобиле продолжать нельзя. Необходимо отбуксировать автомобиль на станцию технического обслуживания для устранения неисправности тормозной системы.

Контрольная лампа стояночной тормозной системы с электроприводом



**Метрическая
система единиц
измерения**

PARK

**Британская
система единиц
измерения**

Данная контрольная лампа загорается при установке автомобиля на стояночный тормоз. Если после снятия автомобиля со стояночного тормоза или во время движения контрольная лампа продолжает мигать, это может указывать на наличие неисправности в стояночной тормозной системе с электроприводом. На дисплее информационного центра (DIC) при этом также может появиться сообщение. Если контрольная лампа не загорается или продолжает мигать, обратитесь в авторизованный сервисный центр.

Контрольная лампа неисправности стояночного тормоза с электроприводом



Данная контрольная лампа должна загораться на короткое время при запуске двигателя. Если контрольная лампа не загорается, необходимо как можно скорее восстановить ее работоспособность, чтобы она могла предупреждать о возникающих неисправностях. Если данная контрольная лампа продолжает гореть, автомобиль необходимо при первой возможности предоставить в авторизованный сервисный центр. См. информацию о стояночном тормозе с электроприводом в Стояночный

тормоз с электроприводом ⇨ 8-31. На дисплее информационного центра (DIC) при этом также может появиться сообщение.

Контрольная лампа антиблокировочной системы (ABS)



При включении зажигания данная контрольная лампа должна загораться на короткое время. Если контрольная лампа не загорается, как можно скорее необходимо восстановить ее работоспособность, чтобы она могла предупреждать о возникающих неисправностях.

Если лампа загорается во время движения, как можно скорее остановите автомобиль в безопасном месте и выключите зажигание. Затем вновь включите зажигание, чтобы перезагрузить систему.

Если контрольная лампа системы ABS по-прежнему горит или загорается во время движения, необходимо обслуживание автомобиля. Обратитесь в авторизованный сервисный центр. Если загорелась данная контрольная лампа, может сработать звуковое предупреждение («колокольчик»). Если горит только контрольная лампа системы ABS, работоспособность тормозной системы сохраняется, но антиблокировочная система неисправна.

Если горят контрольные лампы системы ABS и тормозной системы, это указывает на то, что неисправность возникла в обеих системах. Обратитесь в авторизованный сервисный центр для обслуживания системы.

См. Контрольная лампа тормозной системы ⇨ 4-20.

Контрольная лампа режима буксировки / движения с повышенной нагрузкой



На автомобилях с режимом буксировки / движения с повышенной нагрузкой при активации данного режима загорается соответствующая контрольная лампа. См. Режим буксировки / движения с повышенной нагрузкой ⇨ 8-29.

Контрольная лампа системы предотвращения выезда из занимаемой полосы движения (LKA)



После запуска двигателя этот индикатор гаснет и остается выключенным, если система LKA не включена или недоступна.

Этот индикатор загорается зеленым цветом, когда система LKA включена и готова к действию.

Если автомобиль приближается к обнаруженной разделительной линии разметки, система LKA может плавно повернуть рулевое колесо для возврата автомобиля в текущую полосу движения. Индикатор системы LKA горит желтым цветом, когда эта система оказывает помощь водителю.

При пересечении разделительной линии разметки этот индикатор загорается желтым цветом в мигающем режиме, действуя в качестве индикатора системы предупреждения о непреднамеренном выходе из занимаемой полосы (LDW).

Система LKA не вмешивается в рулевое управление и не подает предупреждение, если указатель поворота включен с той стороны, с которой пересекается разделительная линия разметки или если система LKA обнаруживает, что водитель выполняет ускорение, торможение или активно поворачивает рулевое колесо.

См. Система предотвращения выезда из занимаемой полосы (LKA) ⇨ 8-65.

Индикатор обнаружения автомобиля впереди



При соответствующей комплектации данный индикатор загорается зеленым цветом, когда система обнаруживает автомобиль, идущий впереди в попутном направлении. Цвет свечения индикатора становится оранжевым, если расстояние до идущего впереди автомобиля становится слишком малым.

См. Система предупреждения о возможном фронтальном столкновении (FCA) ⇨ 8-56.

Индикатор обнаружения пешехода впереди



При соответствующей комплектации данный индикатор загорается желтым цветом при обнаружении пешехода непосредственно перед автомобилем.

См. Система автоматического торможения при обнаружении пешеходов во время движения вперед (FPV) ⇨ 8-61.

**Контрольная лампа отключения
противобуксовочной системы**



Данная контрольная лампа загорается на короткое время при запуске двигателя. Если она не загорается, обратитесь в авторизованный сервисный центр. При исправной системе контрольная лампа должна погаснуть через некоторое время после запуска двигателя.

Контрольная лампа отключения противобуксовочной системы загорается при отключении противобуксовочной системы с помощью выключателя данной системы и системы StabiliTrak / системы поддержания курсовой устойчивости (ESC).

Данная контрольная лампа и контрольная лампа отключения системы StabiliTrak загораются при выключении системы StabiliTrak/ESC.

Если противобуксовочная система отключена, скорость вращения колес будет при необходимости ограничиваться во избежание повреждения трансмиссии автомобиля. Учитывайте это при дальнейшем движении.

См. Противобуксовочная система / система поддержания курсовой устойчивости ⇨ 8-34

**Контрольная лампа отключения
системы StabiliTrak**



Данная контрольная лампа загорается на короткое время при запуске двигателя. Если она не загорается, обратитесь в авторизованный сервисный центр.

Данная контрольная лампа загорается, когда система StabiliTrak / система поддержания курсовой устойчивости (ESC) отключена. Если система StabiliTrak/ESCB отключена, отключается и противобуксовочная система (TCS).

Если системы StabiliTrak/ESC и TCS отключены, они не оказывают помощи при управлении автомобилем. При включении систем TCS и StabiliTrak/ESC контрольная лампа гаснет.

См. Противобуксовочная система / система поддержания курсовой устойчивости ⇨ 8-34

**Контрольная лампа
противобуксовочной системы / системы
StabiliTrak**



Данная контрольная лампа на короткое время загорается при запуске двигателя.

Если она не загорается, обратитесь в авторизованный сервисный центр. При исправной системе контрольная лампа должна погаснуть через некоторое время после запуска двигателя.

Если контрольная лампа горит (не мигает), это означает, что противобуксовочная система и, потенциально, система StabiliTrak/ ECS были отключены. На дисплее информационного центра может появиться соответствующее сообщение. Данное сообщение позволит определить, какая из систем отключена и нуждается ли автомобиль в техническом обслуживании.

Если контрольная лампа мигает, это означает, что в текущий момент действует противобуксовочная система и/или система StabiliTrak/ESC.

См. Противобуксовочная система / система поддержания курсовой устойчивости ⇨ 8-34

Контрольная лампа низкого давления воздуха в шинах



В автомобилях с системой контроля давления воздуха в шинах (TPMS) данная контрольная лампа на короткое время загорается при запуске двигателя. Она предоставляет информацию о давлении воздуха в шинах и состоянии системы TPMS.

Если контрольная лампа горит постоянно

Это указывает на то, что в одной или более шинах обнаружено значительное уменьшение давления воздуха. Также на дисплее информационного центра (DIC) может появиться сообщение о давлении воздуха в шинах. Как можно скорее остановите автомобиль в безопасном месте и доведите давление в шинах до значения, приведенного на информационной табличке с указанием рекомендованного давления воздуха в шинах. См. Давление воздуха в шинах ⇨ 9-39.

Если контрольная лампа сначала мигает, затем горит постоянно

Если контрольная лампа мигает в течение одной минуты, а затем горит постоянно, это может указывать на неисправность системы TPMS. Если неисправность не была устранена, данная контрольная лампа будет загораться при каждом включении зажигания. См. Действие монитора давления воздуха в шинах ⇨ 9-41.

Контрольная лампа низкого давления моторного масла

Давление моторного масла может изменяться в зависимости от частоты вращения коленчатого вала двигателя, наружной температуры и вязкости масла. На некоторых моделях масляный насос регулирует давление моторного масла в соответствии с условиями работы двигателя. Величина давления моторного масла может быстро изменяться в соответствии с изменением частоты вращения коленчатого вала двигателя или нагрузки на двигатель. Это не является признаком неисправности. Если загорается контрольная лампа давления моторного масла или на дисплее информационного центра (DIC) появляется сообщение о низком давлении моторного масла, следует как можно скорее проверить уровень моторного масла.

ОСТОРОЖНО!

Несоблюдение регламента замены масла и пренебрежение предупреждениями о низком давлении/уровне моторного масла может привести к повреждению двигателя. При движении на автомобиле с низким уровнем моторного масла могут возникнуть серьезные повреждения двигателя. В этом случае гарантия производителя на устранение возможных повреждений не распространяется. Необходимо как можно скорее проверить уровень моторного масла. При необходимости долейте моторного масла, но если уровень масла находится в норме, а давление по-прежнему низкое, предоставьте автомобиль в авторизованный сервисный центр для обслуживания. Всегда меняйте моторное масло в соответствии с графиком технического обслуживания автомобиля.



При запуске двигателя данная контрольная лампа должна загораться на короткое время. Если она не загорается, обратитесь в авторизованный сервисный центр. Если при работающем двигателе контрольная лампа загорается и горит постоянно, это означает, что масло в

системе смазки двигателя не циркулирует надлежащим образом. Это может быть связано с недостаточным количеством моторного масла или неисправностями других систем. Обратитесь в авторизованный сервисный центр.

Контрольная лампа минимального запаса топлива (базовая комплектация)



Показан указатель с метрической системой единиц измерения; указатель с британской системой единиц измерения – аналогично

Данная контрольная лампа загорается на короткое время при включении зажигания для проверки ее работоспособности. Если она не загорается, предоставьте автомобиль для обслуживания в авторизованный сервисный центр.

Контрольная лампа минимального запаса топлива загорается и раздается звуковое предупреждение («колокольчик»), когда в топливном баке заканчивается топливо. Лампа гаснет после заправки автомобиля топливом.

Контрольная лампа минимального запаса топлива (топовая комплектация)



Данная контрольная лампа расположена рядом с указателем уровня топлива и загорается на короткое время при включении зажигания для проверки ее работоспособности.

Она также загорается при минимальном запасе топлива в баке. Лампа должна погаснуть после заправки автомобиля топливом. Если она не гаснет, обратитесь в авторизованный сервисный центр для обслуживания.

Контрольная лампа противотуманной системы



При запуске двигателя контрольная лампа противотуманной системы должна загораться на короткое время. Если она не загорается,

обратитесь в авторизованный сервисный центр. При исправной системе контрольная лампа должна погаснуть через некоторое время после запуска двигателя.

Если контрольная лампа продолжает гореть и двигатель не запускается, это может указывать на неисправность противотуманной системы. См. Действие системы иммобилайзера ⇨ 1-23.

Индикатор включения дальнего света



Данный индикатор загорается при включении дальнего света фар. Переключатель дальнего/ближнего света фар ⇨ 5-3.

Индикатор системы IntelliBeam®



Данный индикатор загорается при активации системы IntelliBeam (при соответствующей комплектации). См. Переключатель наружных световых приборов ⇨ 5-2.

Индикатор включения противотуманных фар

Данный индикатор загорается при включении противотуманных фар. При выключении противотуманных фар данный индикатор гаснет. Более подробную информацию см. в Переключатель дальнего/ближнего света фар ⇨ 5-3.

Индикатор включения габаритных огней

Данный индикатор загорается при включении наружных световых приборов. Если включены только дневные ходовые огни, данный индикатор не горит. См. Переключатель наружных световых приборов ⇨ 5-2.

Контрольная лампа системы круиз-контроля

Данная контрольная лампа горит белым цветом, когда система круиз-контроля

включена и готова к действию, и зеленым цветом – когда система круиз-контроля активна. См. Система круиз-контроля ⇨ 8-39.

Контрольная лампа системы адаптивного круиз-контроля

При соответствующей комплектации данная контрольная лампа загорается белым цветом при включении и готовности к работе системы адаптивного круиз-контроля и загорается зеленым цветом, когда система адаптивного круиз-контроля активна. См. Система адаптивного круиз-контроля ⇨ 8-41.

Контрольная лампа незакрытой двери

Данная контрольная лампа загорается, когда одна из дверей открыта или закрыта неплотно. Перед тем как начать движение, убедитесь, что все двери должным образом закрыты.

ИНФОРМАЦИОННЫЕ ДИСПЛЕИ**Информационный центр (DIC)**

Дисплей информационного центра расположен в центральной части комбинации приборов. См. Комбинация приборов (топовая комплектация) ⇨ 9-10 или Комбинация приборов (базовая комплектация) ⇨ 4-13. На дисплее выводится информация о состоянии многих систем автомобиля. Кнопки управления информационным центром находятся справа на рулевом колесе.



△ или ▽ : нажмите для перемещения вверх или вниз по списку.

◀ или ▶ : нажмите для перемещения между интерактивными зонами дисплея на комбинации приборов.

✓ : нажмите, чтобы открыть меню или выбрать пункт меню. Нажмите и удерживайте для сброса данных, отображаемых на определенных экранах.

Опции информационных дисплеев DIC Базовая комплектация

Многофункциональные дисплеи информационного центра можно включать и выключать в меню Options (настройки).

1. Нажмите ◀ для получения доступа к приложениям комбинации приборов.
2. Нажмите ▲ или ▼ для перехода к разделу Options (настройки).
3. Нажмите ✓ для входа в меню Options (настройки).
4. Перейдите к разделу Info Pages (информационные дисплеи) и нажмите ▶.
5. Нажмите ▲ или ▼ для перемещения по списку возможных информационных дисплеев.
6. Нажмите ✓, когда пункт меню подсвечен, для его выбора или отмены выбора. При выборе пункта меню напротив него появится галочка.

Топовая комплектация

Многофункциональные дисплеи информационного центра можно включать и выключать в меню Options (настройки).

1. Нажмите кнопку ◀ или ▶ для перехода к разделу Options (настройки)
2. Выберите из списка Info Page Options (настройки информационных страниц) и нажмите кнопку ✓.
3. Нажмите кнопку ▲ или ▼ для перемещения по списку возможных информационных дисплеев.
4. Нажмите кнопку ✓, когда пункт меню выделен, для его выбора или отмены выбора. При выборе пункта меню напротив него появится галочка.

Информационные дисплеи DIC

Ниже приводится перечень всех возможных информационных дисплеев DIC. В зависимости от комплектации вашего автомобиля некоторые из них могут быть недоступны. Некоторые опции могут быть по умолчанию отключены. Их можно включить в меню Options (опции). См. Опции информационных дисплеев DIC ранее в данном разделе.

Speed (скорость): в данном режиме отображается скорость движения автомобиля в километрах в час (km/h) или милях в час (mp/h). При соответствующей комплектации нажмите ▶, чтобы открыть данное меню и выбрать отображение знаков ограничения скорости.

Trip A or Trip B (показания счетчика A или B частичного пробега и средний расход топлива): в данном режиме отображается значение пробега (в километрах или милях), накопленного с момента последнего обнуления данного счетчика.

Также в данном режиме отображается значение приблизительного среднего расхода топлива в литрах на 100 (L/100 km) км или милях на галлон (mpg). Величина среднего расхода топлива рассчитывается на основании данных о расходе топлива, выраженного в литрах на 100 км или милях на галлон, зарегистрированного с момента последнего обнуления данного значения. Данная величина отражает только приблизительный средний расход топлива в конкретный момент времени; она изменяется в зависимости от изменений условий движения.

Показания среднего расхода топлива можно обнулить вместе со счетчиком пробега, нажав и удерживая ✓, когда данный дисплей активен. Показания для счетчика частичного пробега A и B также можно сбросить, нажав ▶ и выбрав сброс.

Fuel Range (запас хода): в данном режиме отображается приблизительное расстояние, которое автомобиль может пройти на топливе, оставшемся в баке. Сообщение LOW («Низкий уровень») выводится на дисплей, если запас топлива в топливном баке заканчивается. Расчет запаса хода производится на основании данных о среднем расходе топлива за последний период и о количестве топлива, оставшегося в топливном баке.

Follow Distance (дистанция до автомобиля, движущегося впереди): при соответствующей комплектации в данном режиме отображается текущая дистанция (выраженная в виде времени) до автомобиля, движущегося впереди в попутном направлении.

Remaining Oil Life (индикатор срока службы моторного масла): в данном режиме отображается остаточный ресурс моторного масла. Если в данном режиме отображается сообщение REMAINING OIL LIFE 99%, это означает, что остаточный ресурс моторного масла составляет 99%. Когда остаточный ресурс моторного масла становится низким, на дисплее появляется сообщение CHANGE ENGINE OIL SOON («Замените моторное масло в ближайшее время»). Масло необходимо заменить при первой возможности. См. Моторное масло ↷ 9-6. Наряду с регулярной заменой моторного масла рекомендуется выполнять и другие

операции в соответствии с планом технического обслуживания. См. Плановое техническое обслуживание ↷ 10-3.

Помните, показания индикатора срока службы моторного масла необходимо сбрасывать после каждой замены масла. Показания не сбрасываются автоматически. Кроме того, следует быть осторожным, чтобы, находясь в режиме OIL LIFE, случайно не сбросить значение остаточного ресурса моторного масла в период между заменами масла. Значение остаточного ресурса будет невозможно восстановить до следующей замены масла. Чтобы сбросить показания индикатора срока службы моторного масла, нажмите и в течение нескольких секунд удерживайте кнопку ✓, находясь в режиме OIL LIFE (ресурс моторного масла). См. Индикатор срока службы моторного масла ↷ 9-8.

Tire Pressure (давление воздуха в шинах): в данном режиме отображается приблизительное значение давления воздуха в каждой шине. Давление отображается в килопаскалях (kPa) или фунтах на квадратный дюйм (psi). При низком давлении показатель для шины, в которой понизилось давление, отображается оранжевым цветом. См. Монитор давления воздуха в шинах ↷ 9-40 и Действие монитора давления воздуха в шинах ↷ 9-41.

Instantaneous Fuel Economy (мгновенный расход топлива): в данном режиме отображается значение текущего (мгновенного) расхода топлива в литрах на 100 километров (L/100 km) или милях на галлон (mpg). Данная величина отражает только приблизительный расход топлива на текущий момент времени и изменяется в зависимости от изменений условий движения. Обнулить показания мгновенного расхода топлива невозможно.

Average Vehicle Speed (средняя скорость): в данном режиме отображается средняя скорость движения автомобиля в километрах в час или в милях в час. Расчет значения средней скорости производится на основании разных значений скоростей движения автомобиля, зарегистрированных с момента последнего обнуления данного значения. Показания средней скорости можно обнулить, нажав и удерживая ✓, когда данный дисплей активен.

Fuel Economy (расход топлива): в центре отображается приблизительный мгновенный расход топлива в виде числового значения и шкалы. Над шкалой показан средний расход топлива на самом последнем выбранном участке дистанции. Под шкалой показан лучший средний расход топлива, достигнутый на выбранной дистанции. Выбранная дистанция показана в верхней части дисплея как Last xxx mi/km.

СООБЩЕНИЯ О СОСТОЯНИИ АВТОМОБИЛЯ

Нажмите \triangleright для выбора дистанции или сброса показаний лучшего расхода топлива. Нажмите \triangle или ∇ для выбора дистанции, затем нажмите кнопку \checkmark . Нажмите \triangle или ∇ для выбора Reset Best Score (сброс показаний лучшего расхода топлива). Нажмите \checkmark для сброса показаний лучшего среднего расхода топлива. После сброса показаний отображается значение лучшего расхода в виде «-,-» до тех пор, пока не будет преодолена выбранная дистанция.

На дисплее отображается информация о том, как текущая манера вождения влияет на средний расход топлива и насколько отличаются показания расхода топлива от лучшего показателя, достигнутого для выбранной дистанции.

Timer (таймер): в данном режиме дисплей можно использовать в качестве таймера. Для запуска таймера нажмите \checkmark , когда данный дисплей активен. На дисплее будет отображаться время, которое прошло с момента последнего обнуления таймера. Для остановки таймера коротко нажмите \checkmark , когда данный дисплей активен и таймер запущен. Для обнуления таймера нажмите и удерживайте \checkmark , когда данный дисплей активен, или нажмите \triangleright и выберите сброс.

Battery Voltage (напряжение аккумуляторной батареи): при соответствующей комплектации в данном режиме отображается текущее значение напряжения на выводах аккумуляторной

батареи. Колебания показаний напряжения аккумуляторной батареи во время движения не являются признаком неисправности. См. Контрольная лампа системы зарядки аккумуляторной батареи \rightarrow 4-18. При возникновении неисправности системы зарядки аккумуляторной батареи на дисплее информационного центра (DIC) появится соответствующее сообщение.

Transmission Fluid Temperature (температура рабочей жидкости коробки передач): в данном режиме отображается температура рабочей жидкости коробки передач в градусах Цельсия ($^{\circ}\text{C}$) или Фаренгейта ($^{\circ}\text{F}$).

Дисплей Off Road (бездорожье): на данном дисплее отображаются степень сцепления колес с поверхностью, режим системы полного привода и угол поворота рулевого колеса. При блокировке переднего или заднего дифференциала отображается значок блокировки.

Blank Page (пустой экран): в данном режиме информация на дисплей не выводится.

Сообщения, выводимые на дисплей информационного центра (DIC), указывают на состояние систем автомобиля или на действия, которые необходимо предпринять для корректировки состояния систем. Сообщения на дисплее могут появляться одно за другим.

Сообщения, не требующие немедленного выполнения корректирующих действий, могут быть подтверждены и удалены нажатием кнопки \checkmark . Сообщения, требующие немедленного выполнения корректирующих действий, можно удалить только после выполнения соответствующих действий.

Ко всем предупреждающим сообщениям следует относиться внимательно. Удаление сообщения не равнозначно устранению соответствующей неисправности.

При появлении сообщения SERVICE («Требуется техническое обслуживание»), обратитесь в авторизованный сервисный центр.

Следуйте инструкциям, указанным в сообщениях. На дисплеях вашего автомобиля могут высвечиваться следующие сообщения:

- Сообщения, связанные с техническим обслуживанием автомобиля
- Сообщения, связанные с рабочими жидкостями
- Сообщения, связанные с противоугонной системой
- Сообщения, связанные с тормозной системой

- Сообщения, связанные с рулевым управлением
- Сообщения, связанные с системами стабилизации движения
- Сообщения, связанные с системами помощи водителю
- Сообщения, связанные с системой круиз-контроля
- Сообщения, связанные с приборами освещения и заменой ламп
- Сообщения, связанные со стеклоочистителем/стеклоомывателем
- Сообщения, относящиеся к дверям и окнам
- Сообщения, связанные с ремнями безопасности
- Сообщения, связанные с системой подушек безопасности
- Сообщения, связанные с двигателем и коробкой передач
- Сообщения, связанные с давлением воздуха в шинах
- Сообщения, связанные с аккумуляторной батареей

Сообщения, связанные с мощностью двигателя

ENGINE POWER IS REDUCED («Режим уменьшенной мощности двигателя»)

Данное сообщение выводится в случае перехода силовой установки в режим уменьшенной мощности. Снижение мощности силовой установки может приводить к тому, что автомобиль будет разгоняться медленнее. Если данное сообщение появилось, но ухудшение приемистости не наблюдается, движение можно продолжать. При следующей поездке может проявиться ухудшение динамических качеств. При наличии данного сообщения на автомобиле можно двигаться, но способность ускоряться и максимальная скорость будут снижены. Если данное сообщение не исчезает или периодически появляется, автомобиль необходимо предоставить в авторизованный сервисный центр для обслуживания.

При определенных условиях эксплуатации силовая установка отключается. В этом случае выключите зажигание на 30 секунд, после чего попробуйте запустить двигатель.

Сообщения, связанные со скоростью движения автомобиля

SPEED LIMITED TO XXX KM/H (MPH) («Скорость ограничена до XXX км/ч (миль/ч)»)

Данное сообщение указывает на ограничение скорости движения автомобиля до значения скорости, отображаемого на дисплее. Ограничение скорости необходимо для защиты силовой установки и различных систем автомобиля, например системы смазки, системы терморегуляции, тормозной системы, подвески или шин.

ПОЛЬЗОВАТЕЛЬСКИЕ НАСТРОЙКИ

Ниже перечислены все возможные пользовательские настройки. В зависимости от комплектации автомобиля некоторые функции могут быть недоступны.

Сведения о функциях и настройках разделов System (система), Apps (приложения) и Personal (личные данные) приведены в разделе Настройки в Руководстве пользователя информационно-развлекательной системы.

Для получения доступа к меню пользовательских настроек:

1. Нажмите кнопку Settings (настройки) на главной странице дисплея информационно-развлекательной системы.
2. Нажмите Vehicle (автомобиль) для отображения списка возможных опций.
3. Нажмите, чтобы выбрать желаемую настройку.
4. Нажмите или |, чтобы включить или выключить функцию.
5. Нажмите кнопку X для перехода на верхний уровень меню Settings. Данное меню может содержать следующие пункты:

Rear Seat Reminder (напоминание «Проверьте заднее сиденье»)

Позволяет выводить звуковое предупреждение («колокольчик») и соответствующее сообщение, когда задняя дверь открывается до или после использования автомобиля. Нажмите Off (выкл.) или On (вкл.).

Climate and Air Quality (система климат-контроля и качества воздуха)

После выбора данного пункта меню на дисплее могут отображаться следующие опции:

- Auto Fan Speed (автоматический выбор скорости вращения вентилятора)
- Auto Cooled Seats (автоматическое включение вентиляции сидений)
- Auto Heated Seats (автоматическое включение обогрева сидений)
- Auto Defog (автоматическое включение обогрева ветрового стекла)
- Auto Rear Defog (автоматическое включение электрообогревателя заднего стекла)

Auto Fan Speed (автоматический выбор скорости вращения вентилятора)

Это настройка позволяет задать объем воздуха, подаваемого при активном режиме Auto Fan системы климат-контроля. Нажмите Low (минимальный), Medium (средний) или High (максимальный).

Auto Cooled Seats (автоматическое включение вентиляции сидений)

Данная функция автоматически включает и регулирует интенсивность вентиляции сидений при повышении температуры в салоне автомобиля. См. Передние сиденья с функциями обогрева и вентиляции ↻ 2-10. Нажмите Off (выкл.) или On (вкл.).

Auto Heated Seats (автоматическое включение обогрева сидений)

Данная функция автоматически включает и регулирует интенсивность обогрева сидений при понижении температуры в салоне автомобиля. Функцию автоматического включения обогрева сидений можно отключить с помощью соответствующих выключателей, расположенных на центральной консоли. См. Передние сиденья с функциями обогрева и вентиляции ↻ 2-10. Если автомобиль оборудован функцией автоматического включения обогрева рулевого колеса, он будет включаться при автоматическом включении обогрева сидений. Нажмите Off (выкл.) или On (вкл.).

Auto Defog (автоматическое включение обогрева ветрового стекла)

Данная функция автоматически включает обогрев ветрового стекла при запуске двигателя. Нажмите Off (выкл.) или On (вкл.).

Auto Rear Defog (автоматическое включение электрообогревателя заднего стекла)

Данная функция автоматически включает обогрев заднего стекла при запуске двигателя. Нажмите Off (выкл.) или On (вкл.).

Collision/Detection Systems (системы предотвращения столкновения / контроля окружающего пространства)

После выбора данного пункта меню на дисплее могут отображаться следующие опции:

- Forward collision system (система предотвращения возможного фронтального столкновения)
- Front Pedestrian Detection (система обнаружения пешеходов при движении вперед)
- Park Assist (система помощи при парковке)
- Rear Cross Traffic Alert (система предупреждения об объектах, движущихся сзади в поперечном направлении)
- Adaptive Cruise Go Notifier (напоминание о возобновлении движения в режиме адаптивного круиз-контроля)
- Lane Change Alert (система помощи при перестроении)

Forward Collision System (система предотвращения возможного фронтального столкновения)

С помощью этой настройки можно изменять параметры реакции автомобиля при обнаружении автомобиля, движущегося впереди. При выборе Off (выкл.) отключаются все функции системы предупреждения о возможном фронтальном столкновении (FCA) и системы автоматического экстренного торможения (AEB). При выборе Alert and Brake

(предупреждение и торможение) системы FCA и AEB активны. При выборе Alert (предупреждение) система AEB отключается. См. Система автоматического экстренного торможения (AEB) ↻ 8-59. Нажмите Off (выкл.), Alert (предупреждение) или Alert and Brake (предупреждение и торможение).

Front Pedestrian Detection (система обнаружения пешеходов при движении вперед)

Если данная функция включена, система обнаружения пешеходов при движении вперед может предотвратить наезд на пешехода при движении вперед или уменьшить тяжесть последствий в случае такого наезда.

См. Система автоматического торможения при обнаружении пешеходов во время движения вперед (FPB) ↻ 8-61. Нажмите Off (выкл.), Alert (предупреждение) или Alert and Brake (предупреждение и торможение).

Park Assist (система помощи при парковке)

При соответствующей комплектации с помощью данного пункта меню можно включить или отключить систему помощи при парковке с датчиками. См. Системы помощи при парковке или движении задним ходом ↻ 8-51. Нажмите Off (выкл.) или On (вкл.).

Rear Cross Traffic Alert (система предупреждения об объектах, движущихся сзади в поперечном направлении)

Данная настройка позволяет активировать или деактивировать отображение предупреждения при обнаружении системой автомобиля объекта, приближающегося сзади в поперечном направлении, во время движения задним ходом. См. Системы помощи при парковке или движении задним ходом ↻ 8-51. Нажмите Off (выкл.) или On (вкл.).

Adaptive Cruise Go Notifier (напоминание о возобновлении движения в режиме адаптивного круиз-контроля)

Эта настройка позволяет активировать или деактивировать отображение предупреждения, когда автомобиль, находившийся впереди вашего автомобиля, начал движение, а ваш автомобиль был полностью остановлен системой адаптивного круиз-контроля позади этого автомобиля. См. Система адаптивного круиз-контроля ↻ 8-41. Нажмите Off (выкл.) или On (вкл.).

Lane Change Alert (система помощи при перестроении)

Эта настройка позволяет активировать или деактивировать включение индикатора на наружном зеркале заднего вида для помощи в предотвращении столкновения с

автомобилем, движущимся в слепой зоне или быстро к ней приближающимся, во время выполнения маневра смены полосы движения. См. Система помощи при перестроении (LCA) ⇨ 8-63.

При выключении системы помощи при перестроении система контроля слепых зон также отключается.

Нажмите Off (выкл.) или On (вкл.).

Comfort and Convenience (комфорт и удобство)

После выбора данного пункта меню на дисплее могут отображаться следующие опции:

- Chime Volume (громкость звукового предупреждения «колокольчик»)
- Hands Free Liftgate Control (бесконтактное управление дверью багажного отделения)
- Reverse Tilt Mirror (функция наклона зеркал при движении задним ходом)
- Auto Wipe In Reverse Gear (автоматическое включение очистителя заднего стекла при установке рычага селектора в положение R)

Chime Volume (громкость звукового предупреждения «колокольчик»)

Эта настройка позволяет задать уровень громкости предупреждающего сигнала «колокольчик».

Нажмите соответствующую кнопку на дисплее информационно-развлекательной системы, чтобы отрегулировать громкость.

Hands Free Liftgate Control (бесконтактное управление дверью багажного отделения)

Дверь багажного отделения может быть открыта без помощи рук быстрым движением ноги под левым углом заднего бампера. См. Дверь багажного отделения ⇨ 1-14.

Нажмите Off (выкл.), On-Open and Close (вкл. открывание и закрывание) или On- Open Only (вкл. только открывание).

Reverse Tilt Mirror (функция наклона зеркал при движении задним ходом)

При активации данной функции наружное зеркало заднего вида со стороны водителя и/или пассажира при включении передачи заднего хода (R) наклоняется вниз для улучшения видимости в зоне задних колес автомобиля.

Зеркала вернуться в исходное положение при выводе рычага селектора из положения R (задний ход) или после выключения двигателя. См. Наружные зеркала с функцией наклона при движении задним ходом ⇨ 1-25.

Нажмите Off (выкл.), On – Driver and Passenger (вкл. для обоих зеркал), On – Driver (вкл. со стороны водителя) или On – Passenger (вкл. со стороны пассажира).

Auto Wipe In Reverse Gear (автоматическое включение очистителя заднего стекла при установке рычага селектора в положение R)

Если данная функция активна, то при включенном очистителе ветрового стекла очиститель заднего стекла автоматически включается при переводе рычага селектора в положение R (задний ход).

Нажмите Off (выкл.) или On (вкл.).

Lighting (система освещения)

После выбора данного пункта меню на дисплее могут отображаться следующие опции:

- Vehicle Locator Lights (определение местонахождения автомобиля)
- Exit Lighting (освещение при высадке)

Vehicle Locator Lights (определение местонахождения автомобиля)

Эта настройка позволяет активировать мигание фар вашего автомобиля при нажатии кнопки  на пульте дистанционного управления. Нажмите Off (выкл.) или On (вкл.).

Exit Lighting (освещение при высадке)

Эта настройка позволяет задать период времени, в течение которого фары будут гореть после выключения зажигания и высадки из автомобиля.

Нажмите Off (выкл.), 30 Seconds (30 секунд), 60 Seconds (60 секунд) или 120 Seconds (120 секунд).

Power Door Locks (центральный выключатель блокировки замков)

После выбора данного пункта меню на дисплее могут отображаться следующие опции:

- Open Door Anti Lock Out (функция защиты от запираения замка двери водителя)
- Auto Door Unlock (функция автоматического отпираения замков)
- Delayed Door Lock (функция задержки запираения замков)

Open Door Anti Lock Out (функция защиты от блокировки замка открытой двери водителя)

Данная функция предотвращает запираение открытой двери водителя. При включении данной функции меню Delayed Door Lock (функция задержки запираения замков) будет недоступно.

Нажмите Off (выкл.) или On (вкл.).

Auto Door Unlock (функция автоматического отпираения замков)

Данная настройка позволяет выбрать, какие двери будут автоматически отпираться при переводе рычага селектора в положение P (парковка). Нажмите All Doors (все двери), Driver Door (дверь водителя) или Off (выкл.).

Delayed Door Lock (функция задержки запираения замков)

Если данная функция включена, то запираение дверей будет происходить через некоторое время.

Нажмите Off (выкл.) или On (вкл.).

Remote Lock, Unlock, Start (система дистанционного запуска двигателя и отпираения/запираения дверей)

После выбора данного пункта меню на дисплее могут отображаться следующие опции:

- Remote Unlock Light Feedback (обратная связь с помощью световой сигнализации при дистанционном отпираении замков)
- Remote Lock Feedback (обратная связь при дистанционном запираении замков)
- Remote Door Unlock (выбор дверей, отпираемых при дистанционном отпираении замков)
- Remote Start Auto Cool Seats (автоматическое включение вентиляции сидений при дистанционном запуске двигателя)
- Remote Start Auto Heat Seats (автоматическое включение обогрева сидений при дистанционном запуске двигателя)
- Remote Window Operation (дистанционное управление стеклоподъемниками)
- Passive Door Unlock (пассивное отпираение замков)

- Passive Door Lock (пассивное запираение замков)
- Remote Left in Vehicle Alert (предупреждение «Пульт дистанционного управления находится в автомобиле»)

Remote Unlock Light Feedback (обратная связь с помощью световой сигнализации при дистанционном отпираении замков)

Данная настройка позволяет активировать мигание наружных световых приборов автомобиля при отпираении дверей с помощью пульта дистанционного управления.

Нажмите Off (выкл.) или Flash Lights (мигание наружных световых приборов).

Remote Lock Feedback (обратная связь при дистанционном запираении замков)

Данная настройка позволяет задать параметры реакции автомобиля при запираении дверей с помощью пульта дистанционного управления.

Нажмите Off (выкл.), Lights and Horn (свет и звуковой сигнал), Lights Only (только свет) или Horn Only (только звуковой сигнал).

Remote Door Unlock (выбор дверей, отпираемых при дистанционном отпираении замков)

Данная настройка позволяет выбрать, какие двери будут отпираться при нажатии кнопки

 на пульте дистанционного управления – все двери или только водительская дверь. Нажмите All Doors (все двери) или Driver Door (дверь водителя).

Remote Start Auto Cool Seats (автоматическое включение вентиляции сидений при дистанционном запуске двигателя)

Если данная функция активирована, то при дистанционном запуске двигателя в жаркую погоду будет автоматически включена вентиляция сидений. См. Передние сиденья с функциями обогрева и вентиляции ⇨ 2-10 и Дистанционный запуск двигателя ⇨ 1-8. Нажмите Off (выкл.) или On (вкл.).

Remote Start Auto Heat Seats (автоматическое включение обогрева сидений при дистанционном запуске двигателя)

Если данная функция активирована, то при дистанционном запуске двигателя в холодную погоду будет автоматически включен обогрев сидений. См. Передние сиденья с функциями обогрева и вентиляции ⇨ 2-10 и Дистанционный запуск двигателя ⇨ 1-8. Если автомобиль оборудован функцией автоматического включения обогрева рулевого колеса, данная функция включится при автоматическом включении обогрева сидений во время дистанционного запуска двигателя. Нажмите Off (выкл.) или On (вкл.).

Remote Window Operation (дистанционное управление стеклоподъемниками)

При соответствующей комплектации данная функция позволяет управлять стеклоподъемниками всех дверей с помощью пульта дистанционного управления. См. Действие системы дистанционного управления замками (RKE) ⇨ 1-3. Нажмите Off (выкл.) или On (вкл.).

Passive Door Unlock (пассивное отпирание замков)

Данная настройка позволяет выбрать двери, которые будут разблокированы при нажатии кнопки отпирания на двери водителя. Нажмите All Doors (все двери), Driver Door Only (только дверь водителя) или Off (выкл.).

Passive Door Lock (пассивное запираение замков)

Данная настройка предоставляет выбор: запирают замки дверей автоматически или запирают замки дверей и подавать предупреждение после закрывания всех дверей, высадки из автомобиля и удалении от него с пульта дистанционного управления. См. Действие системы дистанционного управления замками (RKE) ⇨ 1-3.

Нажмите Off (выкл.), On with Horn Chirp (вкл. со звуковым сигналом) или On (вкл.).

Remote Left in Vehicle Alert (предупреждение «Пульт дистанционного управления находится в автомобиле»)

Если данная функция активна и пульт дистанционного управления был оставлен внутри автомобиля, то раздастся звуковой сигнал. В данном меню также можно активировать предупреждение Remote No Longer in Vehicle (пульт дистанционного управления не находится в автомобиле). Нажмите Off (выкл.) или On (вкл.).

Seating Position (автоматический вызов настроек положений)

После выбора данного пункта меню на дисплее могут отображаться следующие опции:

- Seat Entry Memory (автоматический вызов сохраненных настроек положений для облегчения посадки в автомобиль)
- Seat Exit Memory (автоматический вызов сохраненных настроек положений для облегчения высадки из автомобиля)

Seat Entry Memory (автоматический вызов сохраненных настроек положений для облегчения посадки в автомобиль)

При переводе кнопки запуска из режима OFF в режим ON или ACC/ACCESSORY выполняется автоматический вызов настроек положений, предварительно сохраненных при помощи кнопок 1 и 2. См.

Сиденья с функцией сохранения настроек ↵ 2-6. Нажмите Off (выкл.) или On (вкл.).

Seat Exit Memory (автоматический вызов сохраненных настроек положений для облегчения высадки из автомобиля)

При переводе кнопки запуска из режима ON или ACC/ACCESSORY в режим OFF при открывании двери водителя или уже открытой двери водителя выполняется автоматический вызов настроек положений, предварительно сохраненных при помощи кнопки «Высадка». См. Сиденья с функцией сохранения настроек ↵ 2-6.

Нажмите Off (выкл.) или On (вкл.).

Valet Mode (режим Valet)

При выборе данного режима происходит блокировка информационно-развлекательной системы и кнопок управления на рулевом колесе.

Также может быть заблокирован доступ к вещевым отделениям (при соответствующей комплектации).

Для активации режима Valet:

1. Введите четырехзначный код на клавиатуре.
2. Нажмите ENTER для перехода к экрану подтверждения.
3. Введите четырехзначный код еще раз.

Нажмите Lock, чтобы заблокировать, или Unlock, чтобы разблокировать систему. Чтобы вернуться к предыдущему меню, нажмите кнопку «Назад».

УНИВЕРСАЛЬНАЯ СИСТЕМА ДИСТАНЦИОННОГО УПРАВЛЕНИЯ

Программирование универсально

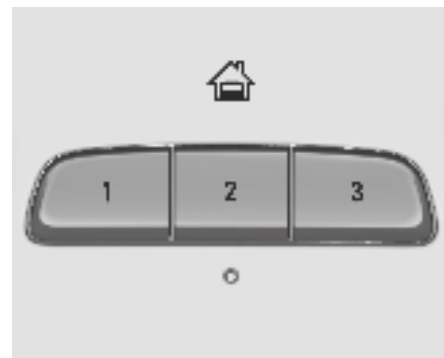

На автомобилях, оборудованных универсальной системой дистанционного управления, соответствующие кнопки расположены на потолочной консоли.

Эта система позволяет заменить до трех различных передатчиков дистанционного управления, используемых для управления такими устройствами, как привод двери гаража, охранные системы и различные домашние автоматические системы. Данные рекомендации относятся к приводу дверей гаража, но также применимы и для других устройств.

Не используйте эту систему для управления приводом гаражной двери, который не имеет функции остановки и реверсивного

движения. К этому типу относятся все модели гаражных дверей с электроприводом, изготовленные до 1 апреля 1982 г.

Прежде чем приступить к программированию универсальной системы дистанционного управления, внимательно изучите инструкции. Так как процедура программирования универсальной системы дистанционного управления достаточно сложна, рекомендуется выполнять ее с помощником.

Обязательно сохраните все оригинальные пульты дистанционного управления для использования их в других автомобилях, а также для возможного перепрограммирования в будущем. Для программирования систем с фиксированным кодом требуется только оригинальный пульт дистанционного управления. Функции запрограммированных кнопок необходимо стереть при продаже автомобиля или по окончании срока аренды автомобиля. См. Стирание функций кнопок универсальной системы дистанционного управления далее в данном разделе.

При программировании управления электроприводом гаражной двери припаркуйте автомобиль снаружи гаража так, чтобы его передняя часть была направлена к гаражной двери и находилась на одной линии с приемником электропривода гаражной двери. Убедитесь

в том, что в проеме двери гаража нет людей или посторонних предметов.

Убедитесь в том, что в передатчик установлен новый элемент питания, чтобы обеспечить надежную передачу радиочастотного сигнала.

Программирование универсальной системы дистанционного управления

При программировании привода дверей гаража на выполнение некоторых действий отводится ограниченное время, поэтому внимательно изучите всю процедуру программирования, прежде чем приступать к ней. В противном случае отведенное время может истечь, и вам придется повторить всю процедуру заново.

Чтобы запрограммировать до трех устройств:

1. Держите конец передатчика на расстоянии от 3 до 8 см от кнопок универсальной системы дистанционного управления, не выпуская из вида индикатор. Передатчик должен постав ляться производителем приемника привода открывания дверей гаража.

2. Одновременно нажмите и удерживайте нажатыми кнопку передатчика и одну из трех кнопок универсальной системы дистанционного управления, которая будет использоваться для привода дверей гаража. Не отпускайте кнопки до тех пор, пока индикатор не сменит режим мигания с медленного на быстрый. После этого отпустите обе кнопки.

3. Нажмите и удерживайте нажатой только что запрограммированную кнопку универсальной системы дистанционного управления в течение пяти секунд, наблюдая за индикатором и активацией двери гаража.

- Если индикатор загорается на продолжительное время и дверь гаража открывается во время нажатия кнопки, значит, программирование завершено. В последующем выполнении шагов 4–6 нет необходимости.
- Если индикатор не загорается или дверь гаража не перемещается при нажатии кнопки, может потребоваться второе нажатие кнопки. Во второй раз нажмите и удерживайте только что запрограммированную кнопку в течение пяти секунд. Если индикатор горит или дверь гаража перемещается, то программирование завершено.
- Если индикатор часто мигает в течение двух секунд и затем горит постоянно и при этом дверь гаража не перемещается, переходите к выполнению шагов 4–6.



Кнопка Learn или Smart

4. После завершения шагов 1–3 найдите в гараже приемник электропривода открывания дверей (головной модуль). Найдите кнопку Learn или Smart. Обычно она находится там, где провод антенны подключается к головному модулю; название и цвет этой кнопки могут отличаться в зависимости от производителя.

5. Нажмите и отпустите кнопку Learn или Smart. Шаг 6 должен быть завершен в течение 30 секунд после нажатия данной кнопки.

6. Находясь внутри автомобиля, нажмите и удерживайте нажатой в течение двух секунд только что запрограммированную кнопку универсальной системы дистанционного управления, затем отпустите ее. Если дверь гаража не перемещается или индикатор на приемнике двери не мигает, нажмите и удерживайте нажатой эту кнопку повторно в течение двух секунд, затем отпустите. Если дверь снова не перемещается и индикатор не мигает, в третий раз нажмите и удерживайте нажатой эту кнопку в течение двух секунд, затем отпустите.

Универсальная система дистанционного управления должна привести в движение дверь гаража.

Повторите процедуру для программирования двух оставшихся кнопок.

Программирование некоторых операций

По любым вопросам относительно программирования универсальной системы дистанционного управления, вы можете посетить сайт www.homelink.com. Для некоторых операций требуется, чтобы сигнал от передатчика прерывался через несколько секунд после начала. Этого может быть не достаточно, чтобы универсальная система дистанционного управления была запрограммирована. Если систему не удалось запрограммировать, вместо шага 2 проведите следующую процедуру: нажмите и удерживайте кнопку системы дистанционного управления во время нажатия кнопки трансмиттера каждые две секунды до тех пор, пока сигнал не будет запрограммирован. Вначале индикатор универсальной системы дистанционного управления будет мигать медленно, затем быстрее. Далее следуйте шагу 3 в разделе Программирование универсальной системы дистанционного управления.

Функционирование универсальной системы дистанционного управления

Использование универсальной системы дистанционного управления

Нажмите и удерживайте нажатой определенную кнопку универсальной системы дистанционного управления по меньшей мере половину секунды. Во время передачи сигнала загорится индикатор.

Стирание функций кнопок универсальной системы дистанционного управления

Функции запрограммированных кнопок необходимо стереть при продаже автомобиля или по окончании срока аренды автомобиля.

Чтобы стереть функции:

1. Нажмите и удерживайте нажатыми две крайние кнопки до тех пор, пока не начнет мигать индикатор. Это может занять до 10 секунд.
2. Отпустите обе кнопки.

Перепрограммирование одной кнопки универсальной системы дистанционного управления

Для перепрограммирования одной из кнопок системы:

1. Нажмите и удерживайте нажатой одну из кнопок. Не отпускайте эту кнопку.
2. Индикатор начнет мигать через 20 секунд. Не отпуская кнопку, выполните Шаг 1, описанный в разделе Программирование универсальной системы дистанционного управления.

5

СИСТЕМА ОСВЕЩЕНИЯ

- НАРУЖНЫЕ СВЕТОВЫЕ ПРИБОРЫ 5-2
- ПРИБОРЫ ВНУТРЕННЕГО ОСВЕЩЕНИЯ5-6
- ФУНКЦИИ СИСТЕМЫ ОСВЕЩЕНИЯ 5-7

НАРУЖНЫЕ СВЕТОВЫЕ ПРИБОРЫ

Переключатель наружных световых приборов

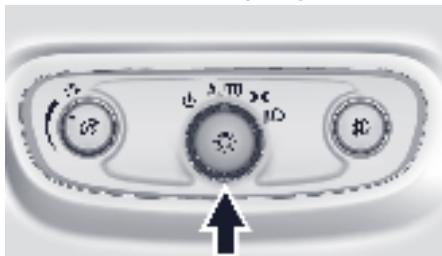

Переключатель наружных световых приборов расположен на приборной панели слева от рулевой колонки.

Предусмотрено четыре положения выключателя.

☰: при установке переключателя в данное положение наружные световые приборы выключаются, а режим AUTO деактивируется. Чтобы снова включить автоматический режим, поверните переключатель в положение ☷ еще раз.

AUTO (автоматический режим): при установке переключателя в данное положение наружные световые приборы автоматически включаются/выключаются в зависимости от интенсивности освещения снаружи автомобиля.

☷: при установке переключателя в данное положение включаются габаритные огни,

фонари подсветки государственного номерного знака и подсветка приборной панели. Фары остаются выключенными.

☷: при установке переключателя в данное положение включаются фары, габаритные огни и подсветка приборной панели.

Система IntelliBeam®

При соответствующей комплектации данная система включает и отключает дальний свет фар в зависимости от условий движения.

Система включает дальний свет фар при недостаточной освещенности окружающего пространства и отсутствии других участников дорожного движения.



Данный индикатор загорается на комбинации приборов при активации системы IntelliBeam.

Включение и активация системы IntelliBeam



Для активации системы IntelliBeam нажмите кнопку ☷A на рычаге переключателя указателей поворота, когда переключатель приборов наружного освещения находится в положении AUTO или ☷.

Работа системы IntelliBeam

Система обеспечивает включение дальнего света фар при скорости движения более 40 км/ч.

Синий индикатор включения дальнего света фар загорится на комбинации приборов при включении фар дальнего света.

В центре верхней части ветрового стекла расположен датчик, обеспечивающий автоматическое управление системой.

Для наиболее эффективной работы системы поддерживайте зону расположения датчика чистой.

Дальний свет фар остается включенным при автоматическом управлении системой IntelliBeam, за исключением следующих случаев:

- Система обнаруживает фары приближающегося спереди автомобиля.
- Система обнаруживает задние фонари впереди идущего автомобиля.
- Уровень освещенности окружающего пространства не требует включения дальнего света.
- Скорость движения автомобиля становится ниже 20 км/ч.
- Деактивация системы IntelliBeam осуществляется путем нажатия кнопки на рычаге переключателя указателей поворота. Для повторной активации системы нажмите кнопку  на рычаге переключателя указателей поворота, когда переключатель наружных световых приборов находится в положении AUTO или . На комбинации приборов загорится контрольная лампа, указывая на включение системы IntelliBeam.
- Система IntelliBeam отключается при включении противотуманных фар.

Дальний свет фар может не отключиться автоматически, если система не определит наличие другого автомобиля в следующих случаях:

- Фары/фонари другого автомобиля отсутствуют, повреждены, загорожены или не могут быть обнаружены по другим причинам.

- Фары/фонари другого автомобиля покрыты грязью, снегом и/или забрызганы.
- Фары/фонари другого автомобиля не могут быть обнаружены из-за густого смога, дыма, тумана, метели или других погодных явлений.
- Ветровое стекло вашего автомобиля загрязнено, имеет трещины или посторонний предмет загораживает датчик освещенности.
- В результате сильной загрузки багажного отделения поднялась передняя часть кузова автомобиля, что не дает датчику освещенности определить наличие фар или задних фонарей других автомобилей, так как он направлен выше необходимого уровня.
- Вы движетесь по извилистой дороге или холмистой местности.

При наличии любого из описанных выше условий может потребоваться деактивировать систему IntelliBeam.

Переключатель дальнего / ближнего света фар

Чтобы включить дальний свет фар, отведите рычаг переключателя указателей поворота от себя и отпустите. Чтобы включить ближний свет фар, снова отведите рычаг от себя или потяните его на себя и отпустите.



При включении дальнего света фар на комбинации приборов загорается данный индикатор.

Функция кратковременного включения дальнего света фар

Для кратковременного включения дальнего света фар потяните рычаг переключателя указателей поворота на себя до упора, а затем отпустите.

Система дневных ходовых огней (DRL)

Система дневных ходовых огней улучшает видимость вашего автомобиля спереди в дневное время суток.

Система активирует дневные ходовые огни, когда соблюдены следующие условия:

- Зажигание включено.
- Переключатель наружных световых приборов установлен в положение AUTO.
- Датчик освещенности определяет дневное время суток.
- Стояночный тормоз выключен или рычаг селектора не находится в положении P (парковка).

Задние фонари, подсветка комбинации приборов и другие приборы наружного освещения при этом не включаются.

Дневные ходовые огни выключаются при установке переключателя наружных световых приборов в положение  или при выключении зажигания.

Система автоматического управления наружными световыми приборами

Когда при недостаточном уровне освещенности переключатель наружного освещения установлен в положение AUTO, автоматически включаются фары.



В верхней части приборной панели находится датчик освещенности. Не закрывайте данный датчик; в противном случае при включении зажигания всегда будут включаться фары.

Система может также включить фары при заезде на крытую парковку, въезде в тоннель или при движении в условиях сильной облачности.



Система автоматического управления наружными световыми приборами включается при запуске двигателя при

нахождении автомобиля в неосвещенной зоне (например, в неосвещенном гараже). В светлое время суток при выезде из гаража происходит небольшая задержка перед выключением системы автоматического управления световыми приборами и включением системы дневных ходовых огней. Во время действия периода задержки подсветка комбинации приборов может быть не такой яркой, как обычно. Убедитесь в том, что яркость подсветки приборной панели установлена на максимум. См. Регулятор яркости подсветки приборной панели ⇨ 5-6.

В светлое время суток фары могут выключаться и может активироваться система дневных ходовых огней. Система автоматического управления наружными световыми приборами деактивируется при установке переключателя наружного освещения в положение  или при выключении зажигания.

Включение наружных световых приборов при включении стеклоочистителя

При включении очистителя ветрового стекла в дневное время при работающем двигателе и положении AUTO переключателя наружного освещения включаются фары, габаритные огни и другие наружные световые приборы. Длительность периода задержки перед автоматическим

включением наружного освещения зависит от скорости движения щеток очистителя. При неработающем очистителе ветрового стекла наружные световые приборы не загораются. Установите переключатель наружного освещения в положение  или  для отключения данной функции.

Выключатель аварийной световой сигнализации



 (выключатель аварийной световой сигнализации): при нажатии данной кнопки будут одновременно мигать передние и задние указатели поворота для предупреждения других участников дорожного движения в соответствующих ситуациях (например, при ДТП, при

вынужденной остановке в местах, где остановка запрещена, и т. д.). Чтобы выключить аварийную световую сигнализацию, нажмите кнопку  еще раз.

Сигналы указателей поворота

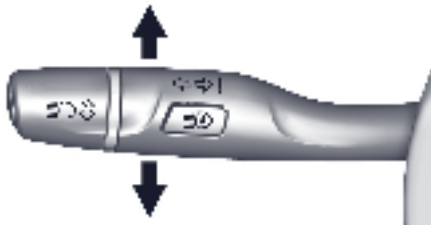

Для включения указателей поворота переместите рычаг левого подрулевого переключателя до упора вверх или вниз. Индикатор в виде мигающей стрелки на комбинации приборов показывает направление поворота или изменения полосы движения.

Перед началом перестроения переместите рычаг вверх или вниз до момента включения индикатора в виде стрелки. Удерживайте рычаг в верхнем или нижнем положении до завершения перестроения. При кратковременном перемещении рычага в положение включения указателей поворота стрелка индикатора мигнет три раза. Если активирован режим буксировки / движения с повышенной нагрузкой, то стрелка индикатора мигнет шесть раз.

После того как рычаг будет отпущен, он возвращается в исходное положение.

Если после включения указателей поворота стрелка индикатора продолжает быстро мигать или не загорается вообще, это свидетельствует о том, что, возможно, перегорела одна из ламп указателей поворота.

Замените перегоревшую лампу. Если лампа не перегорела, проверьте соответствующий предохранитель. См. Блок предохранителей, расположенный в приборной панели  9-29.

Противотуманные фары



Кнопка выключателя противотуманных фар находится на приборной панели сбоку от рулевого колеса.

Противотуманные фары можно включить, когда включены зажигание и фары или габаритные огни.

: при соответствующей комплектации нажмите для включения/выключения противотуманных фар. При включении противотуманных фар на комбинации приборов загорится соответствующий индикатор.

Законодательство некоторых регионов требует, чтобы вместе с противотуманными фарами включались также и фары.

ПРИБОРЫ ВНУТРЕННЕГО ОСВЕЩЕНИЯ

Регулятор яркости подсветки приборной панели



Яркость дисплея комбинации приборов, дисплея и подсветки органов управления информационно-развлекательной системы, подсветки кнопок на рулевом колесе и других органов управления, а также индикаторов состояния функций можно отрегулировать.

Рукоятка регулятора расположена на приборной панели сбоку от рулевой колонки. Нажмите рукоятку до упора, чтобы выдвинуть ее, затем поверните ее по часовой стрелке или против часовой стрелки для увеличения или уменьшения уровня яркости подсветки.

Декоративная подсветка салона

При открывании любой из дверей декоративная подсветка салона включается, если переключатель плафонов освещения салона находится в

соответствующем положении. Для деактивации функции включения декоративной подсветки салона при открывании двери нажмите кнопку OFF. Индикатор на кнопке погаснет.

Управление лампами для чтения, расположенными на передней потолочной консоли и на обивке потолка над задними пассажирскими сиденьями, может осуществляться независимо от ламп декоративной подсветки.

Плафоны освещения салона



Кнопки управления плафонами освещения салона находятся на потолочной консоли. Для изменения настроек для плафонов освещения салона нажмите одну из следующих кнопок:

OFF (выкл. при открывании двери): при нажатии данной кнопки плафоны освещения салона загораться не будут даже при открывании какой-либо из дверей автомобиля. При деактивации функции включения плафонов при открывании двери на кнопке загорится индикатор. Для включения этой функции нажмите кнопку OFF снова. Индикатор погаснет. Плафоны освещения салона будут загораться при открывании дверей.

ON/OFF (вкл./выкл.): нажмите эту кнопку для включения плафонов освещения салона вручную. Нажмите эту кнопку снова, чтобы выключить плафоны освещения салона.

Лампы для чтения

Лампы для чтения расположены на потолочной консоли и над задними пассажирскими сиденьями. Данные лампы включаются при открывании любой из дверей.



ФУНКЦИИ СИСТЕМЫ ОСВЕЩЕНИЯ

Передние лампы для чтения

Передние лампы для чтения находятся на потолочной консоли.

Чтобы включить или выключить переднюю лампу для чтения, нажмите на ее рассеиватель.



Задние лампы для чтения

Задние лампы для чтения находятся над задними сиденьями.

Чтобы включить или выключить заднюю лампу для чтения, нажмите на ее рассеиватель.

Освещение при посадке

Некоторые приборы наружного освещения и большая часть приборов внутреннего освещения кратковременно включаются при нажатии кнопки  на пульте дистанционного управления при плохой освещенности или в затемненных зонах. См. Действие системы дистанционного управления замками (RKE) ⇨ 1-3. При открывании двери водителя включаются подсветка приборной панели, дисплей информационного центра и подсветка карманов в обивке дверей. Через примерно 30 секунд выключаются приборы наружного освещения, а яркость ламп приборов внутреннего освещения постепенно уменьшается, после чего они выключаются. Функцию освещения при посадке можно отключить вручную, для чего необходимо включить зажигание или выбрать режим ACC/ACCESSORY кнопки запуска или нажать кнопку  пульта дистанционного управления.

Характер действия данной функции можно изменить. См. Vehicle Locator Lights (определение местонахождения автомобиля) в Пользовательские настройки ⇨ 4-31.

Освещение при высадке

Некоторые наружные и внутренние световые приборы включаются при плохой освещенности или в затемненных зонах, когда дверь водителя открыта при выключенном зажигании. Плафоны

освещения салона включаются после выключения зажигания. Наружные световые приборы и плафоны освещения салона остаются включенными в течение заданного времени, а затем автоматически выключаются.

Наружные световые приборы отключаются сразу же после установки переключателя наружного освещения в положение «выключено».

Характер действия данной функции можно изменить. См. Пользовательские настройки ⇨ 4-31.

Система управления нагрузкой на аккумуляторную батарею

Данный автомобиль оборудован системой Electric Power Management (EPM), которая определяет температуру и уровень заряда аккумуляторной батареи. На основании этих показателей система EPM регулирует напряжение для обеспечения эффективной работы аккумуляторной батареи и продления ее ресурса.

Если заряд аккумуляторной батареи находится на низком уровне, то для подзарядки батареи напряжение увеличивается.

Если аккумуляторная батарея полностью заряжена, для предотвращения ее перезаряда напряжение уменьшается. Если автомобиль оснащен вольтметром или соответствующим дисплеем

информационного центра, то можно заметить, что уровень напряжения время от времени изменяется. Это не является признаком неисправности. При возникновении неисправности на дисплее информационного центра появится соответствующее предупреждение.

Если двигатель работает в режиме холостого хода, то при слишком высоких электрических нагрузках аккумуляторная батарея может разряжаться. Это характерно для автомобилей любого типа. Это связано с тем, что при работе двигателя в режиме холостого хода генератор вращается недостаточно быстро, чтобы вырабатывалось необходимое количество энергии, требуемое при высоких электрических нагрузках.

Высокая электрическая нагрузка возникает при одновременном включении нескольких электроприборов, таких как фары ближнего света, фары дальнего света, электрообогреватель заднего стекла, вентилятор системы климат-контроля (в режиме высокой скорости), обогреватели сидений, вентиляторы системы охлаждения двигателя, электрооборудование прицепа и потребители электроэнергии, подключенные к розеткам питания дополнительного оборудования.

Наличие системы управления электрической нагрузкой предотвращает чрезмерную разрядку аккумуляторной

батареи. Это обеспечивается за счет регулирования выходного напряжения генератора и потребления энергии электрооборудованием автомобиля.

При необходимости для повышения выходной мощности генератора система увеличивает частоту вращения холостого хода. Система способна также временно снизить потребление энергии некоторым дополнительным электрооборудованием.

Обычно это происходит постепенно и незаметно. В редких случаях при наиболее высоком уровне потребления электроэнергии дополнительным электрооборудованием и соответствующей реакции системы EPM это может оказаться заметным. В этом случае на дисплее информационного центра (DIC) отображается сообщение системы зарядки о низком напряжении аккумуляторной батареи. Рекомендуется максимально уменьшить электрическую нагрузку. См. Информационный центр (DIC) ↗ 4-26.

Функция защиты аккумуляторной батареи от разрядки

Эта функция помогает предотвратить разрядку аккумуляторной батареи, если плафоны освещения салона или лампы для чтения оставлены включенными. Если какие-либо из приборов внутреннего освещения оставлены включенными, то они автоматически выключаются через 10 минут

после выключения зажигания. Эти приборы внутреннего освещения не будут включаться до тех пор, пока не будут соблюдены одно из следующих условий:

- Зажигание включено.
- Двери были закрыты, а затем открыты.

Защита аккумуляторной батареи от разрядки при включенных приборах наружного освещения

Приборы наружного освещения выключаются через 10 минут после выключения зажигания, если габаритные огни или фары были включены вручную. Это предотвращает разрядку аккумуляторной батареи. Для перезапуска 10-минутного таймера поверните переключатель наружного освещения в положение «выключено», а затем в положение включения габаритных огней или фар.

Чтобы оставить лампы включенными на период времени, превышающий 10 минут, зажигание должно быть включено или должен быть выбран режим ACC/ACCESSORY кнопки запуска.

6

ИНФОРМАЦИОННО- РАЗВЛЕКАТЕЛЬНАЯ СИСТЕМА

- ОБЩИЕ СВЕДЕНИЯ 6-2
- РАДИОПРИЕМНИК 6-8
- АУДИО-ПРОИГРЫВАТЕЛИ 6-10
- УПРАВЛЕНИЕ ПРИ
ПОМОЩИ ГОЛОСОВЫХ КОМАНД 6-15
- ТЕЛЕФОН 6-20
- НАСТРОЙКИ 6-25
- ТОРГОВЫЕ МАРКИ И
ЛИЦЕНЗИОННЫЕ СОГЛАШЕНИЯ 6-31
- ПРИМЕЧАНИЕ 6-40

ОБЩИЕ СВЕДЕНИЯ



В данном Руководстве упоминаются (но не ограничиваются перечисленным) следующие наименования, логотипы, эмблемы, девизы, наименования моделей и типы кузова: наименование GM, логотип GM, наименование CHEVROLET, эмблема CHEVROLET, наименования TRAVERSE, которые являются торговыми и/или сервисными марками компании General Motors LLC, ее подразделений, филиалов или лицензиаров.

Данное Руководство является дополнением к Руководству по эксплуатации автомобиля. Руководство содержит информацию, актуальную на момент его публикации. Компания оставляет за собой право на внесение изменений без предварительного уведомления.

В данном Руководстве содержится описание оборудования, которое может использоваться или не использоваться на вашем автомобиле, поскольку оно может относиться к опциям, которых вы не заказывали, которые не поставляются в

вашу страну или это связано с изменениями, внесенными в ходе подготовки данного Руководства.

Храните данное Руководство в автомобиле – это позволит быстро получать необходимую информацию. В случае продажи автомобиля оставьте данное руководство в его салоне.

Общие сведения

Для пользования информационно-развлекательной системой внимательно ознакомьтесь с информацией, приведенной на последующих страницах.

⚠ ВНИМАНИЕ!

Длительное или частое отвлечение внимания от дороги при пользовании информационно-развлекательной системой может привести к дорожно-транспортному происшествию. При этом водитель и пассажиры могут получить серьезные и даже смертельные травмы. Не уделяйте слишком много внимания развлекательной системе во время движения. Сосредоточьте свое внимание на управлении автомобилем и как можно реже переводите свой взгляд на

⚠ ВНИМАНИЕ!

комбинацию приборов или дисплей центральной консоли. По возможности старайтесь пользоваться голосовыми командами для управления информационно-развлекательной системой.

Данная информационно-развлекательная система оснащена встроенными функциями, предназначенными для того, чтобы свести к минимуму отвлечение внимания водителя от дороги. Некоторые функции системы во время движения автомобиля недоступны. Для управления многими основными функциями информационно-развлекательной системы можно также использовать комбинацию приборов и кнопки управления на рулевом колесе.

Перед началом движения:

- Ознакомьтесь с принципом работы системы, изучите назначение и расположение органов управления на центральной консоли и рулевом колесе, а также сенсорных кнопок информационно-развлекательной системы.
- Сохраните предпочтительные (предварительно настроенные) радиостанции в «Избранном», установите настройки звука и отрегулируйте баланс громко-говорителей.

- Заранее внесите в списки вызовов необходимые номера телефонов для совершения исходящих вызовов одним нажатием кнопки или при помощи голосовой команды.

См. Предусмотрительность при вождении в Руководстве по эксплуатации автомобиля.

Информационно-развлекательная система

Управление информационно-развлекательной системой осуществляется посредством сенсорного дисплея, кнопок на центральной консоли, кнопок на рулевом колесе и голосовых команд.

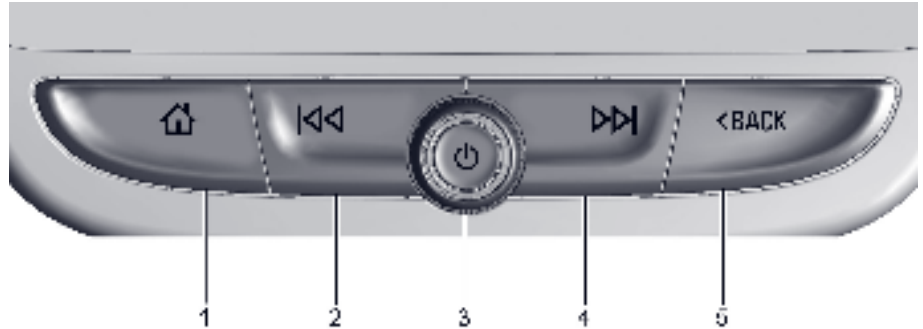

Радиоприемник

1. 🏠

Нажмите данную кнопку для перехода к главной странице. См. Главная страница далее в данном разделе.

2. ⏮

- Радиоприемник: нажмите и отпустите данную кнопку для перехода к предыдущей радиостанции или каналу. Нажмите и удерживайте данную кнопку для быстрого поиска предыдущей радиостанции или канала с устойчивым сигналом. См. Прием радиопрограмм в диапазонах AM/FM ↪ 6-8.

- USB/Bluetooth: при нажатии кнопки осуществляется переход к началу текущей или предыдущей записи. При нажатии и удержании происходит быстрая прокрутка записи назад. Для возврата к обычному режиму воспроизведения отпустите кнопку. См. USB-разъемы ↪ 6-10 или Интерфейс Bluetooth (общие сведения) ↪ 6-20.

3. ⏻ (питание)

- Нажмите данную кнопку для включения системы.
- Чтобы выключить систему, нажмите эту кнопку и удерживайте ее нажатой.

- Нажмите, чтобы отключить/включить звук, когда система включена.
 - Если питание системы включено и звук системы не отключен, то при нажатии кнопки  отображается окно состояния системы. При нажатии кнопки  звук отключается и отображается сообщение о необходимости удерживания кнопки нажатой для выключения питания системы.
 - Поворачивайте для уменьшения или увеличения уровня громкости.
4. 
- Радиоприемник: нажмите и отпустите кнопку  для перехода к следующей радиостанции или каналу. Нажмите и удерживайте данную кнопку для быстрого поиска следующей радиостанции или канала с устойчивым сигналом.
 - USB/Bluetooth: при нажатии кнопки выполняется поиск следующей записи. При нажатии и удержании происходит быстрая прокрутка записи вперед. Для возврата к обычному режиму воспроизведения отпустите кнопку. См. USB-разъемы  6-10 или Интерфейс Bluetooth (общие сведения)  6-20.
5.  BACK (Назад),  или 
- Нажмите  для возврата к предыдущему экрану меню.
 - Нажмите кнопку , чтобы открыть вещевое отделение. Внутри данного отделения расположен USB-разъем. Нажмите кнопку  еще раз, чтобы

закрыть вещевое отделение. Держите данное отделение закрытым, если оно не используется. См. Руководство по эксплуатации автомобиля.

- Нажмите и отпустите кнопку  для доступа к экрану телефона или ответа на входящий вызов.

Главная страница

Главная страница – это место, где располагаются иконки приложений. Некоторые приложения недоступны, когда автомобиль находится в движении. На главной странице можно расположить до 32 иконок приложений (8 иконок на страницу, всего доступно 4 страницы).

Для прокрутки страниц выполните жест «перетаскивание» влево или вправо по экрану.

Управление иконками на главной странице

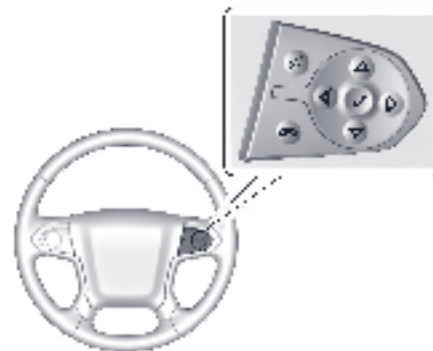

1. Нажмите и удерживайте иконку на главной странице, расположение которой необходимо изменить.
2. Перетащите иконку на новое место на главной или соседней странице.
3. Отпустите палец, чтобы оставить иконку в требуемом положении.
4. Чтобы переместить иконку приложения на другую страницу, перетащите ее к краю экрана в направлении требуемой страницы.
5. При необходимости продолжите перетаскивание иконки в требуемое положение.

Кнопки управления на рулевом колесе



При соответствующей комплектации управление некоторыми функциями аудиосистемы возможно при помощи кнопок на рулевом колесе.

 : нажмите для ответа на входящий звонок или начала подачи голосовой команды.

См. Интерфейс Bluetooth (общие сведения)  6-20 или Интерфейс Bluetooth (регистрация и использование телефона)  6-20 в руководстве по эксплуатации автомобиля.

 : нажмите для отклонения входящего вызова или завершения телефонного разговора. Когда вы не звоните по телефону, данную кнопку можно использовать для временного отключения/включения звука информационно-развлекательной системы.

◁ или ▷: нажмите пятипозиционный переключатель для перехода к предыдущему или следующему меню на дисплее.

△ или ▽: нажмите для перехода к предыдущей или следующей записи в списке.

✓: нажмите для выбора выделенного пункта меню.

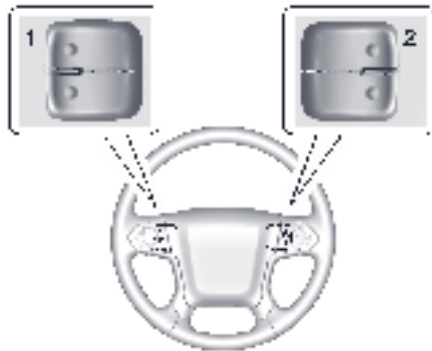

Кнопки управления «Избранным» и кнопки регулировки громкости расположены с задней стороны рулевого колеса.

1. «Избранное»: нажмите при прослушивании радио для перехода к следующей или предыдущей избранной (предварительно настроенной) радиостанции. Нажмите при прослушивании

аудиофайлов для перехода к следующей или предыдущей записи.

2. Регулировка громкости звука: нажмите для увеличения или уменьшения уровня громкости звука.

Использование систем

Иконка AUDIO (аудио)

При нажатии данной иконки на дисплее будет отображена страница с активными источниками воспроизведения аудиосигнала. Возможными источниками воспроизведения являются: AM, FM, MyMedia, USB-устройство, дополнительный аудиовход (AUX) и интерфейс Bluetooth.

Иконка PHONE (телефон)

При нажатии данной иконки на дисплее выводится главное меню управления телефоном. См. Интерфейс Bluetooth (общие сведения) ↷ 6-20 или Интерфейс Bluetooth (регистрация и использование телефона) ↷ 6-20.

Иконка Users (пользователи)

Нажмите на данную иконку для входа в учетную запись или создания новой учетной записи пользователя и следуйте инструкциям на экране. Одновременно могут быть активны только четыре пользовательских профиля. Перед регистрацией нового профиля или входом в

существующий профиль может потребоваться удалить какой-либо профиль из меню. В удаленный профиль можно будет войти позже.

Иконка SETTINGS (настройки)

При нажатии данной иконки на дисплее выводится меню настроек. См. Settings (настройки) ↷ 6-25.

Иконка Apple CarPlay

При нажатии данной иконки запускается приложение Apple CarPlay (при наличии) после подключения поддерживаемого устройства. См. Функция Apple CarPlay и Android Auto ↷ 6-24.

Иконка Android Auto

При нажатии данной иконки запускается приложение Android Auto (при наличии) после подключения поддерживаемого устройства. См. Функция Apple CarPlay и Android Auto ↷ 6-24.

Иконка Rear Climate (климат-контроль для пассажиров задних сидений)

При соответствующей комплектации при нажатии данной иконки на дисплее выводится главное меню управления системой климат-контроля для пассажиров заднего сиденья. См. Система климат-контроля для пассажиров заднего сиденья в руководстве по эксплуатации автомобиля.

Иконка Camera (камера)

При нажатии данной иконки на дисплей выводится изображение с камер. См. Системы помощи при парковке и движении задним ходом в руководстве по эксплуатации автомобиля.

Меню быстрого выбора приложений

Меню располагается в нижней части дисплея. В него можно перетащить до четырех приложений.

Кнопки управления на сенсорном дисплее

Сенсорные кнопки управления отображаются на дисплее, когда это возможно.

Если функция недоступна, кнопка может быть выделена серым цветом (не активна). После выбора функции кнопка может подсвечиваться.

Управляющие жесты

Для управления информационно-развлекательной системой используйте следующие жесты многозадачности.

Нажатие



Этот жест используется для выбора иконки или опции, запуска приложения или смены локации на карте.

Перетаскивание



Этот жест используется для перемещения приложений на рабочем столе или просмотра карты. Чтобы перетащить иконку, необходимо нажать на нее и, не отпуская, переместить на новое место. Данная функция доступна только на неподвижном автомобиле.

Нажатие и удержание



Этот жест используется для того, чтобы запустить другой жест, переместить или удалить приложение.

Тычок



Этот жест используется для перемещения элементов в списке или на карте на небольшие расстояния. Чтобы выполнить этот жест, выберите позицию и, удерживая ее, быстро сдвиньте вверх или вниз в новое положение.

Прокрутка



Данный жест используется для прокрутки списков, просмотра карты или смены страниц. Чтобы выполнить этот жест, установите палец на дисплей и быстро переместите его вверх/вниз или влево/вправо.

Растягивание



Этот жест используется для увеличения масштаба (приближения) карты. Соедините указательный и большой пальцы на дисплее, а затем разведите их в стороны.

Сжимание



Этот жест используется для уменьшения масштаба (отдаления) карты. Установите указательный и большой пальцы на дисплей на расстоянии друг от друга, а затем сведите их.

Очистка глянцевых поверхностей и дисплеев

Для очистки глянцевых поверхностей или дисплеев в автомобиле используйте мягкую ткань из микрофибры. Перед очисткой поверхности ткань из микрофибры удалите с поверхности частички пыли и грязи, которые могут привести к возникновению царапин, при помощи щетки с мягкой щетиной. Затем легкими круговыми движениями очистите поверхность при помощи ткани из микрофибры. Ни в коем случае не используйте очистители для стекол или растворители. Периодически прополаскивайте ткань из микрофибры в слабом мыльном растворе. Не пользуйтесь отбеливателями и смягчителями воды. Тщательно прополощите ткань из микрофибры и дайте ей высохнуть перед следующим использованием.

РАДИОПРИЕМНИК

Прием радиопрограмм в диапазонах AM/FM

Прослушивание радиоприемника

В главном меню аудиосистемы нажмите иконку Audio для отображения страницы с активными источниками воспроизведения. Выберите один из трех последних используемых источников воспроизведения в левой части экрана или выберите опцию More (дополнительно) для отображения списка доступных источников. Возможными источниками воспроизведения являются: AM, FM, MyMedia, USB-устройство, дополнительный аудиовход (AUX) (при наличии) и интерфейс Bluetooth.

Информационно-развлекательная система

Меню настройки звучания

Находясь на странице любого источника воспроизведения, нажмите кнопку Sound для отображения следующих опций:

Equalizer (эквалайзер). Выберите данную опцию для настройки параметров Bass (НЧ – низкие частоты), Midrange (СЧ – средние частоты), Treble (ВЧ – высокие частоты) и Surround (при наличии).

Fade/Balance (регулировка баланса звука по длине/ширине салона). Выберите данную опцию для настройки с помощью сенсорных кнопок управления, или перетаскивая/нажимая перекрестие.

Выбор радиостанции

Поиск радиостанций



При активном диапазоне AM/FM нажмите кнопку \lll или \ggg на центральной консоли для поиска предыдущей или следующей радиостанции или канала с наиболее сильным сигналом.

Просмотр радиостанций

Нажмите кнопку Browse (просмотр) для отображения списка доступных или каналов. Для просмотра прокручивайте список вверх или вниз. Выберите радиостанцию, которую необходимо прослушать. Нажмите \star для сохранения радиостанции или канала в «Избранном». Нажмите Update Station List (обновить список станций) (при наличии), чтобы обновить список активных радиостанций в вашем регионе.

Ручной поиск радиостанций



Нажмите сенсорную кнопку TUNE для выбора функции Direct Tune (прямая настройка), чтобы отобразить клавиатуру. Используйте кнопки в правой части дисплея для последовательного изменения частоты. Введите значение частоты радиостанции непосредственно с клавиатуры. После выбора новой радиостанции (или нового канала) информация о радиостанции (канале) отображается в правой части дисплея. Информация обновляется при каждом новом вводе действующего значения частоты. Нажмите \star для сохранения радиостанции или канала в «Избранном».

При вводе значения частоты, которое не соответствует действующей радиостанции, значение частоты окрашивается в серый цвет с автоматическим размещением десятичной точки. При каждом нажатии кнопки (X) происходит удаление одного

знака. Нажмите и удерживайте кнопку (X) для удаления всех символов.

При этом происходит автоматический переход на заданную частоту (AM или FM), но дисплей прямой настройки не закрывается. Нажмите кнопку Back (назад) или X на дисплее информационно-развлекательной системы для выхода из режима прямой настройки.

Кнопками в правой части экрана осуществляется выбор радиостанций из полного списка радиостанций (при каждом нажатии происходит переход на одну радиостанцию). Если удерживать кнопку нажатой, смена радиостанций или каналов будет осуществляться непрерывно.

Категории AM-FM

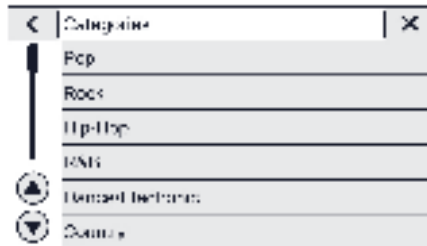

Выбор категорий для диапазонов AM и FM доступен в меню аудиосистемы. Нажмите кнопку Categories (категории) в верхней части меню Browse (просмотр) для доступа к

списку категорий. Список содержит названия категорий радиостанций. Нажмите на название категории, чтобы отобразить соответствующие ей радиостанции или каналы. Выберите радиостанцию или канал из списка, чтобы настроить на нее/него радиоприемник.

Сохранение радиостанции в «Избранном»

Данные об избранных радиостанциях отображаются в специальной зоне, расположенной в верхней части экрана.

Радиостанции AM и FM: нажмите и удерживайте сенсорную кнопку, чтобы сохранить текущую радиостанцию или канал в избранном.

Также можно нажать кнопку ☆ в списке радиостанций или каналов, чтобы сохранить радиостанцию или канал в избранном. После сохранения в избранном радиостанция или канал будет подсвечиваться.

Количество отображаемых позиций на панели «Избранное» устанавливается автоматически по умолчанию, но может быть изменено вручную в меню Settings (настройки) – вкладка System (система) – пункт Favorites (избранное) – Позиция Set Number of Audio Favorites (установить количество позиций избранного). Также количество можно установить в меню Settings (настройки) – вкладка Apps

(приложения) – пункт Audio (аудио) – Позиция Set Number of Audio Favorites (установить количество позиций избранного).

Система радиотрансляции данных (RDS)

При соответствующей комплектации функции системы RDS доступны для радиостанций в диапазоне FM. С помощью данной системы радиоприемник может:

- Сгруппировать радиостанции по категориям (типам программ), например «рок», «джаз», «классика» и пр.;
- Отображать на дисплее водителя информационного центра сообщения радиостанций.

Система осуществляет прием данных только в том случае, если радиостанция транслирует соответствующую информацию. Иногда радиостанции могут транслировать неверную информацию, что может нарушать нормальный прием сигнала и вызывать сбои в работе данной функции. В таких случаях рекомендуется обратиться на соответствующую радиостанцию.

Если текущая радиостанция транслирует информацию для системы RDS, на дисплее аудиосистемы отображается название радиостанции. Также могут отображаться текстовые сообщения поддерживаемой радиостанции.

Прием радиосигнала

При возникновении помех отсоедините электронные приборы от розеток.

FM-диапазон

Дальность распространения радиоволн FM-диапазона ограничена расстоянием 16–65 км. Несмотря на наличие в радиоприемнике электронной схемы, которая автоматически снижает уровень помех, вблизи высоких зданий или на возвышенностях могут возникать помехи, вызывающие попеременное затухание и усиление звука.

AM-диапазон

Диапазон приема сигнала для большинства AM-радиостанций больше, чем для FM-радиостанций, особенно в ночное время. Однако больший диапазон может вызывать взаимные помехи радиостанций. Атмосферные помехи могут также возникать вследствие грозы или воздействия электрического поля, создаваемого линиями электропередач. В подобных ситуациях рекомендуется снижать уровень высоких частот.

Использование мобильных устройств

Помехи в радиоприемнике могут возникать при входящих или исходящих звонках, при зарядке аккумуляторной батареи мобильного телефона или просто при включенном телефоне. В этом случае необходимо отсоединить мобильный телефон от разъема или выключить его.

Многополосная антенна

Установленная на крыше антенна обеспечивает прием сигналов систем глобального позиционирования (GPS/Глонасс). Для обеспечения надлежащего качества приема сигналов вокруг антенны не должно быть никаких предметов. Если автомобиль оснащен люком в крыше и люк открыт, это также может повлиять на качество приема сигналов.

АУДИО-ПРОИГРЫВАТЕЛИ

Предупреждение об использовании устройств хранения данных неизвестного происхождения

Используйте компакт-диски CD, DVD, BluRay®, карты памяти SD, USB-накопители и другие устройства только проверенных производителей. Устройства хранения данных непроверенных и неизвестных производителей могут содержать файлы, которые могут нарушить работоспособность системы или ухудшить качество воспроизведения. Избегайте использования контента из подозрительных источников.

USB-разъемы

Также возможно воспроизведение аудиофайлов, сохраненных на USB-накопителе.

Автомобиль может быть оснащен двумя основными USB-разъемами на центральной консоли и еще двумя дополнительными. Эти разъемы предназначены для передачи данных и подзарядки устройств. Также могут присутствовать два USB-разъема в задней части центральной консоли, предназначенные только для подзарядки устройств.

USB-разъемы, предназначенные только для зарядки мобильных устройств

Расположены:

- в торцевой части центральной консоли рядом с розеткой 220 вольт*,

- на третьем ряду (Traverse) в зоне левого и правого подстаканников.
- * – при соответствующей комплектации.

Воспроизведение аудиофайлов, записанных на USB-накопитель

К USB-разъему можно подсоединить USB-накопитель.

Расширения аудиофайлов, которые поддерживаются USB-накопителями:

- FLAC
- MP3
- AAC
- OGG
- 3GP

Gracenote

При подключении USB-накопителя сервис Gracenote создает голосовые теги для музыки. Голосовые теги позволяют при помощи голосовых команд выбирать исполнителей и альбомы с труднопроизносимыми именами и названиями. Функции информационно-развлекательной системы доступны при индексировании тегов.

Библиотека My Media

Библиотека MyMedia доступна только в том случае, если подключено более одного устройства. Данная функция обеспечивает доступ к контенту, хранящемуся на различных подключаемых устройствах. Она доступна на странице источников воспроизведения.

MP3-плееры и USB-устройства

MP3-плееры и подключаемые USB-устройства должны соответствовать классу памяти USB MSC. Для воспроизведения аудиофайлов, записанных на USB-устройство:

1. Подсоедините USB-устройство.
2. Нажмите кнопку Audio (аудио) на главной странице.
3. Выберите опцию More (дополнительно), затем выберите USB-устройство.

Используйте следующие кнопки управления при воспроизведении аудиофайлов, записанных на USB-устройстве:

 : при нажатии начинается воспроизведение аудиофайлов из выбранного источника.

 : при нажатии воспроизведение приостанавливается.

 :

• При нажатии осуществляется переход к началу текущей или предыдущей записи.

• Нажмите и удерживайте данную кнопку для ускоренного обратного воспроизведения текущей записи. Для возврата к обычному режиму воспроизведения отпустите кнопку. На дисплее отображается продолжительность воспроизведения файла.

 :

• При нажатии выполняется переход к следующей записи.

- Нажмите и удерживайте данную кнопку для ускоренного воспроизведения текущей записи. Для возврата к обычному режиму воспроизведения отпустите кнопку. На дисплее отображается продолжительность воспроизведения файла.

Shuffle (режим воспроизведения в случайном порядке).

При нажатии этой кнопки записи воспроизводятся в случайном порядке.

Меню USB-носителя

См. Меню настройки звука развлекательной системы в разделе Прием радиопрограмм в диапазонах AM/FM ↻6-8.

Меню просмотра файлов, записанных на USB-носитель

При отображении списка песен, альбомов, исполнителей или других типов медиаданных с левой стороны дисплея отображаются кнопки «вверх», «вниз» и A-Z. Нажмите кнопку A-Z, чтобы отобразить на экране буквы алфавита и выбрать соответствующую букву. Чтобы получить доступ к меню просмотра, нажмите в любом месте между верхним и нижним меню или используйте кнопку BROWSE, и в нижней части дисплея появятся следующие опции:

Playlists (списки воспроизведения)

1. Нажмите для просмотра списков воспроизведения, записанных на USB-носитель.
2. Для просмотра перечня композиций в списке воспроизведения выберите список воспроизведения.
3. Для начала воспроизведения выберите запись из перечня.
Поддерживаются расширения списков воспроизведения m3u, pls и wpl.

Artists (исполнители)

1. Нажмите для просмотра перечня исполнителей, записанных на USB-носитель.
2. Для просмотра перечня альбомов определенного исполнителя выберите имя исполнителя.
3. Для выбора записи нажмите All Songs (все записи) или выберите альбом, а затем запись из списка.

Songs (записи)

1. Нажмите для отображения всех записей на USB-носителе.
2. Для начала воспроизведения выберите запись из перечня.

Albums (альбомы)

1. Нажмите для просмотра альбомов, записанных на USB-носитель.
2. Для просмотра перечня всех записей в альбоме выберите альбом.

3. Для начала воспроизведения выберите запись из перечня.

Genres (жанры)

1. Нажмите для просмотра перечня жанров, записанных на USB-носитель.
2. Для просмотра перечня исполнителей выберите жанр.
3. Для просмотра альбомов исполнителя выберите исполнителя.
4. Для просмотра записей в альбоме выберите альбом.
5. Для начала воспроизведения выберите запись.

Composers (авторы)

1. Нажмите для просмотра перечня авторов, чьи записи находятся на USB-носителе.
2. Для просмотра перечня альбомов определенного автора выберите Composers (авторы).
3. Для просмотра перечня всех записей в альбоме выберите альбом.
4. Для начала воспроизведения выберите запись из перечня.

Folder View (просмотр папок)

1. Нажмите для просмотра папок, записанных на USB-носитель.
2. Для просмотра перечня всех файлов выберите папку.
3. Для начала воспроизведения выберите файл из перечня.

Audiobooks (аудиокниги)

1. Нажмите для просмотра перечня аудиокниг, записанных на USB-носитель.
2. Выберите аудиокнигу для просмотра перечня разделов.
3. Для начала воспроизведения выберите раздел из перечня.

Файловая система и имена файлов

Файловые системы, которые поддерживаются USB-накопителями:

- FAT32
- NTFS
- HFS+.

Названия записей, исполнителей, альбомов и жанров записаны в файле данных записи и отображаются только при его наличии. Если данные о записи недоступны, на дисплее аудиосистемы отображается имя файла. Поддерживаемые устройства Apple® Информацию о поддерживаемых устройствах можно получить на веб-сайте my.chevrolet.com/learn.

Сохранение записей на панели «Избранное»

Для сохранения записи на панели «Избранное» нажмите Browse (просмотреть), чтобы отобразить список типов медиаданных. Доступны следующие опции для сохранения на панели «Избранное»:

Playlists (списки воспроизведения).

Нажмите ☆ рядом со списком воспроизведения, чтобы сохранить список на панели «Избранное». Для выбора списка воспроизведения на панели «Избранное» нажмите соответствующую сенсорную кнопку. Начнется воспроизведение первой записи данного списка воспроизведения.

Artists (исполнители). Нажмите ☆ рядом с именем исполнителя, чтобы сохранить исполнителя на панели «Избранное». Для выбора исполнителя на панели «Избранное» нажмите соответствующую сенсорную кнопку. Начнется воспроизведение первой записи данного исполнителя.

Songs (записи). Нажмите ☆ рядом с названием записи, чтобы сохранить запись на панели «Избранное». Для выбора записи на панели «Избранное» нажмите соответствующую сенсорную кнопку.

Albums (альбомы). Нажмите ☆ рядом с названием альбома, чтобы сохранить альбом на панели «Избранное». Для выбора альбома на панели «Избранное» нажмите соответствующую сенсорную кнопку. Начнется воспроизведение первой записи данного альбома.

Genres (жанры). Нажмите ☆ рядом с названием жанра, чтобы сохранить жанр на панели «Избранное». Для выбора жанра на панели «Избранное» нажмите соответствующую сенсорную кнопку.

Начнется воспроизведение первой записи, соответствующей данному жанру.

Podcasts (подкасты). Нажмите ☆ рядом с названием видеоролика, чтобы сохранить видеоролик на панели «Избранное». Для выбора видеоролика на панели «Избранное» нажмите соответствующую сенсорную кнопку. Начнется воспроизведение видеоролика.

Audiobooks (аудиокниги). Нажмите рядом с названием аудиокниги, чтобы сохранить аудиокнигу на панели «Избранное». Для выбора аудиокниги на панели «Избранное» нажмите соответствующую сенсорную кнопку. Начнется воспроизведение первой главы аудиокниги.

Воспроизведение медиафайлов и отключение звука

При отключении звука кнопкой на рулевом колесе воспроизведение медиафайлов с USB-носителя прекращается. Воспроизведение возобновляется при повторном нажатии кнопки.

При смене источника воспроизведения беззвучный режим отменяется, и воспроизведение начинается с нового источника.

Дополнительные аудиовходы (AUX)

При соответствующей комплектации автомобиль может быть оснащен дополнительными аудиовходом на центральной консоли. Он может располагаться внутри или под подлокотником центральной консоли. Возможности подключения:

- ноутбук;
- аудиоплеер.

Данный разъем не является аудиовыходом. Не подключайте наушники к аудиовходам. Установите рычаг селектора в положение Р (парковка) и подключите внешнее устройство.

Подсоедините провод с разъемом диаметром 3,5 мм внешнего устройства к дополнительному аудиовходу. После подключения внешнего устройства аудиозаписи, хранящиеся на нем, можно воспроизводить через динамики автомобиля.

Если внешнее устройство уже подключено, но в настоящее время выбран другой источник воспроизведения, нажмите кнопку More (дополнительно) и затем выберите источник воспроизведения AUX.

В меню воспроизведения через дополнительный аудиовход кнопки просмотра и воспроизведения в случайном порядке не активны.

Bluetooth-совместимые устройства

При соответствующей комплектации в качестве источника воспроизведения система может использовать зарегистрированные Bluetooth-совместимые устройства.

Подробную информацию о регистрации устройств см. Интерфейс Bluetooth (общие сведения) ↪ 6-20 или Интерфейс Bluetooth (регистрация и использование телефона) ↪ 6-20.

Регулировать уровень громкости и управлять воспроизведением можно при помощи органов управления информационно-развлекательной системы или при помощи органов управления самого устройства. Если выбрано воспроизведение аудиофайлов с Bluetooth-совместимого устройства, но звук отсутствует, отрегулируйте уровень громкости как на подключенном внешнем устройстве, так и в аудиосистеме.

Воспроизведение можно запустить, нажав иконку Bluetooth в списке недавних источников воспроизведения в левой части экрана или нажав кнопку More (дополнительно) и выбрав соответствующее Bluetooth-устройство.

Для начала воспроизведения записей через интерфейс Bluetooth:

1. Включите устройство и зарегистрируйте его в системе.

2. После регистрации нажмите иконку Audio на главной странице, затем нажмите Bluetooth в списке недавних источников воспроизведения в левой части экрана.

Меню Bluetooth-совместимых устройств

См. Меню настройки звука развлекательной системы в разделе Прием радиопрограмм в диапазонах AM/FM ↪ 6-8.

Управление Bluetooth-совместимыми устройствами

На главной странице:

1. Нажмите Audio (аудио).
2. Нажмите More (дополнительно).
3. Нажмите Bluetooth (интерфейс Bluetooth).
4. Нажмите Devices (устройства) для добавления или удаления устройства.

При выборе Bluetooth-совместимого устройства в качестве источника воспроизведения может возникнуть ситуация, когда запуск аудиоплеера подключенного устройства для начала воспроизведения невозможен. Когда автомобиль неподвижен, для начала воспроизведения выберите внешнее устройство.

Запуск воспроизведения записей при подключении различных устройств осуществляется различными способами. При использовании Bluetooth-совместимого устройства в качестве источника

воспроизведения аудиосистема может находиться в режиме паузы. Для начала воспроизведения нажмите кнопку воспроизведения на устройстве на дисплее аудиосистемы.

Функция просмотра доступна в случае, если она поддерживается Bluetooth-совместимым устройством. Этот медиаконтент не доступен в режиме источника воспроизведения MyMedia.

Некоторые телефоны поддерживают функцию передачи данных о записях, содержащихся на Bluetooth-совместимом устройстве, на дисплей аудиосистемы. При получении системой данных такого рода происходит проверка их доступности для отображения на дисплее.

Более подробная информация о поддерживаемых функциях приведена на веб-сайте www.my.chevrolet.com/learn.

УПРАВЛЕНИЕ ПРИ ПОМОЩИ ГОЛОСОВЫХ КОМАНД

При соответствующей комплектации система голосового ввода позволяет управлять функциями системы навигации, аудиосистемы, телефона и приложений при помощи голосовых команд. Для включения функции управления с помощью голосовых команд нажмите кнопку « ξ » на рулевом колесе или иконку « ξ » на сенсорном дисплее. Однако при помощи голосовых команд можно управлять не всеми функциями. Обычно при помощи голосовых команд можно управлять сложными функциями, которые требуют отвлечения внимания водителя от дороги.

К ним относятся, например, функции, для управления которыми необходимо выполнить более двух нажатий кнопок, такие как выбор записи или исполнителя на медиаустройстве. К другим функциям, которыми нельзя управлять при помощи голосовых команд, относятся, например, регулировка уровня громкости звука или выбор источника воспроизведения, которые легко выполняются нажатием одной или двух кнопок.

В целом голосовые команды являются достаточно удобными для выполнения того или иного действия.

Если голосовое управление поддерживается выбранным языком, попробуйте начать ввод пункта назначения с односложных команд, например Directions to address <house number, street, city, and

county> («Ведение к адресу <номер дома, улица, город и округ>»). Не называйте почтовый индекс при указании адреса. Аналогичным образом можно задать в качестве пункта назначения объект, например Directions to Place of Interest at <hotel> («Ведение к месту интереса <отель>»). Если данная команда не распознается, попробуйте сказать Take me to Place of Interest («Довести до места интереса») или Find address («Найти адрес»), и система пошагово будет задавать уточняющие вопросы.

Использование голосовых команд

Использование голосовых команд становится доступным после инициализации системы. Инициализация выполняется после включения зажигания. Это может занять несколько секунд.

1. Нажмите кнопку « ξ » на рулевом колесе, чтобы активировать функцию распознавания голосовых команд.

2. Звук аудиосистемы временно отключается и начинается воспроизведение голосовых подсказок системы.

3. Четко произнесите одну из команд, приведенных в этом разделе. Вывод голосовой подсказки системы можно прервать путем повторного нажатия кнопки « ξ ».

При активации системы распознавания голоса выбранные команды и содержание

диалога с системой выводятся на дисплей комбинации приборов и дисплей информационно-развлекательной системы. Отображение диалога можно включить или отключить в пункте Tutorial Mode (режим обучения) меню Settings (настройки) ↻ 6-25. Поддерживается три вида голосовых сообщений:

- Информационные голосовые сообщения. В этих голосовых подсказках содержится больше сведений относительно поддерживаемых действий.
- Короткие голосовые подсказки. В этих голосовых подсказках содержится краткая информация относительно поддерживаемых действий.
- Автоматические информационные сообщения. Эти голосовые подсказки воспроизводятся во время первых нескольких речевых сессий, а затем автоматически переключаются на короткие голосовые сообщения после получения некоторого опыта работы с системой.

Если голосовая команда не подается, система распознавания голоса воспроизведет голосовую подсказку.

Голосовые подсказки и кнопки на дисплее

Когда активна сессия распознавания голосовых команд, на дисплее могут отображаться соответствующие кнопки. Для

выбора нажмите соответствующую опцию пальцем или назовите ее номер в списке. При активной сессии распознавания голосовых команд допускается взаимодействие с системой в ручном режиме. Взаимодействие с системой в ходе голосовой сессии можно осуществлять в полном объеме при помощи голосовых команд, однако ручное управление иногда может ускорить этот процесс.

Если выбор делается в режиме ручного управления, диалог будет развиваться таким же образом, как если бы выбор был сделан при помощи голосовой команды. После выполнения команды системой или завершения сессии диалог с системой прекращается.

Примером вмешательства в действие системы является выбор записи в отображаемом перечне номеров путем нажатия на нее вместо ввода данного номера посредством голосовой команды.

Отмена голосовой команды

- Нажмите или скажите Cancel (отмена) или Exit (выход), чтобы отменить сессию распознавания голосовых команд и вывести на дисплей меню, из которого система распознавания голосовых команд была запущена.
- Нажмите кнопку  на рулевом колесе, чтобы отменить сессию распознавания голосовых команд и вывести на дисплей

меню, с помощью которого была запущена система голосового управления.

Подача команд в форме предложений

Для большинства языков не поддерживается распознавание команд в форме предложений. Для таких языков используйте прямые команды. Примеры подобных команд показаны на дисплее.

Полезные советы по вводу голосовых команд

Система распознавания голосовых команд распознает команды в виде предложений, произнесенных с обычной интонацией, или в виде прямых команд с указанием приложения и задачи.

Для достижения наилучших результатов:

- Перед тем как произносить голосовую команду, прослушайте голосовое сообщение.
- Произнесите голосовую команду с естественной интонацией, не слишком быстро, но и не слишком медленно. Старайтесь избегать употребления лишних слов, не относящихся к команде. Например, Call David Smith at work («Позвонить Дэвиду Смиту на работу»), Play («Воспроизвести») после произнесения названия записи или имени исполнителя или Tune («Настроить») после выбора номера радиостанции.

- Пункты назначения можно указать одной командой при помощи ключевых слов. Например, I want directions to an address («Добраться до адреса»), I need to find a Place of Interest («Найти место интереса или объект»), или Find contact («Найти контакт»). Система запросит более точные данные. Для всех остальных объектов необходимо произносить название категории, например Restaurants («Рестораны»), Shopping Malls («Торговые центры») или Hospitals («Больницы»).
- Для заданий пункта назначения за пределами текущей страны потребуется несколько голосовых команд. Первой командой необходимо указать системе, где должна осуществляться навигация, например адрес, пересечение улиц, объект (POI) или контакт. Если выбраны адрес или пересечение улиц, второй командой необходимо произнести Change Country («Изменить страну»). После ответа системы назовите страну, прежде чем произнести оставшуюся часть адреса или пересечения улиц. Если необходимо запросить объект (POI), произнесите Change Location («Изменить место»), а затем Change Country («Изменить страну»). В запоминании специфических команд нет необходимости. Прямые команды распознаются системой лучше. Прямая команда выглядит следующим образом: Call <number> («Позвонить <номер>»). Примеры

таких команд отображаются на большинстве дисплеев при активной сессии распознавания голосовых команд. Если вы хотите совершить исходящий вызов, достаточно сказать Phone («Телефон») или Phone Commands («Выбрать телефон»), и система будет сама задавать вам вопросы до тех пор, пока не получит достаточно информации для совершения вызова.

Если в контакте указано имя и тип номера телефона, прямая команда должна выглядеть следующим образом: Call <name> at work («Позвонить <имя> на работу»).

Использование голосовых команд для выбора опций из списка

При отображении на дисплее списка опций система воспроизводит голосовое сообщение: вам будет предложено выбрать или подтвердить выбор опции из списка. В списках опций некоторых меню присутствуют опции, которые не отображаются. Выбор опций в меню системы распознавания голосовых команд осуществляется таким же образом, как в случае с другими меню. Для просмотра всех опций меню прокрутите список. При прокрутке списка при открытой сессии распознавания голосовых команд сессия прерывается и воспроизводится голосовое сообщение Please select manually or touch the Back icon on the infotainment display to try

again («Для выбора нажмите соответствующую опцию или нажмите кнопку «Назад», чтобы попробовать снова»). Если выбор опции вручную занимает более 15 секунд, сессия прекращается и воспроизводится голосовое сообщение о том, что время истекло. Выполняется переход в меню, где была активирована функция распознавания голосовых команд.

Команда Back («Назад»)

Скажите Back («Назад») или нажмите сенсорную кнопку BACK, чтобы перейти к предыдущему меню. Если сессия распознавания голосовых команд активна, при произнесении команды Back при нахождении в главном меню текущая сессия будет отменена.

Help («Помощь»)

Чтобы система воспроизвела голосовую подсказку со вспомогательной информацией, находясь в любом меню, произнесите команду Help («Помощь»).

Управление радиоприемником при помощи голосовых команд

Находясь в окне выбора источника воспроизведения, нажмите кнопку функции голосового управления. Станут доступными следующие команды:

Switch to AM («Выбрать диапазон AM»).

Происходит выбор последней настроенной станции в диапазоне AM.

Switch to FM («Выбрать диапазон FM»).

Происходит выбор последней настроенной радиостанции в диапазоне FM.

Tune to <AM frequency> AM («Настроить частота в диапазоне AM»). Происходит выбор радиостанции, частота которой указана в голосовой команде (например, nine fifty (девять пятьдесят) = 950 кГц).

Tune to <FM frequency> FM («Настроить частота в диапазоне FM»). Происходит выбор радиостанции, частота которой указана в голосовой команде (например, one oh one point one (один ноль один точка один) = 101,1 МГц).

Управление данными MyMedia при помощи голосовых команд

Доступны следующие голосовые команды для управления данными MyMedia:

Play Artist («Воспроизвести записи исполнителя»). Начнется диалог, в котором предлагается назвать имя исполнителя.

Play Artist <artist name> («Воспроизвести записи исполнителя <имя исполнителя>»). Начнется воспроизведение записей выбранного исполнителя.

Play Album («Воспроизвести альбом»). Начнется диалог, в котором предлагается произнести название альбома.

Play Album <album name> («Воспроизвести альбом <название альбома>»). Начнется воспроизведение записей в выбранном альбоме.

Play Song («Воспроизвести запись»). Начнется диалог, в котором предлагается произнести название композиции.

Play Song <song name> («Воспроизвести запись <название записи>»). Начнется воспроизведение выбранной записи.

Play Genre («Воспроизвести записи жанра»). Начнется диалог, в котором предлагается выбрать жанр.

Play Genre <genre name> («Воспроизвести записи жанра <название жанра>»). Начнется воспроизведение записей выбранного жанра.

Play Playlist («Воспроизвести список воспроизведения»). Начнется диалог, в котором предлагается произнести название списка воспроизведения.

Play Playlist <playlist name> («Воспроизвести список воспроизведения <название>»). Начнется воспроизведение записей в выбранном списке воспроизведения.

Play <device name> («Воспроизвести записи на <название устройства>»). Начнется воспроизведение записей на выбранном устройстве. Название устройства – это название, которое отображается на дисплее при первом подключении этого устройства к аудиосистеме.

Play Chapter («Воспроизвести раздел»). Начнется диалог, в котором предлагается указать название раздела.

Play Chapter <chapter name> («Воспроизвести раздел <название>»). Начнется воспроизведение раздела, имя которого указано в команде.

Play Audiobook («Воспроизвести аудиокнигу»). Начнется диалог, в котором предлагается указать название аудиокниги.

Play Audiobook <audiobook name> («Воспроизвести аудиокнигу <название>»). Начнется воспроизведение выбранной аудиокниги.

Play Episode («Воспроизвести эпизод»). Начнется диалог, в котором предлагается указать название эпизода.

Play Episode <episode name> («Воспроизвести эпизод <название>»). Начнется воспроизведение выбранного эпизода.

Play Podcast («Воспроизвести подкаст»). Начнется диалог, в котором предлагается указать название подкаста.

Play Podcast <podcast name> («Воспроизвести подкаст <название>»). Начнется воспроизведение выбранного подкаста.

My Media («Мои медиаданные»). Начнется диалог, в котором предлагается произнести название медиаконтента.

Управление большим количеством медиаданных

Информационно-развлекательная система автомобиля рассчитана на использование большого объема медиаданных. В некоторых случаях управление большим объемом медиаданных отличается от управления меньшими объемами данных. Система может ограничить опции, которыми можно управлять при помощи системы распознавания голосовых команд путем запрета выбора файлов в корневой папке при помощи голоса, если количество файлов превышает допустимое значение.

Такие ограничения действуют в отношении:

- файлов, включая любые другие отдельные медиафайлы всех типов, таких как аудиозаписи, главы аудиокниг, эпизоды подкастов и видеоролики;
- папок альбомного типа, таких как альбомы или аудиокниги.

Если количество файлов и альбомов не превышает 12 000, ограничения отсутствуют. Когда количество файлов, доступных в системе, находится в диапазоне от 12 000 до 24 000, выбрать запись или альбом при помощи простой команды Play <song name> («Воспроизвести <название записи>») невозможно.

Ограничение заключается в том, что сначала необходимо произнести команду Play Song («Воспроизвести запись»). Начнется диалог, в котором вам будет

предложено указать название записи. Произнесите название записи. Такое же ограничение действует и в отношении альбомов. Если в системе доступно более 12 000, но менее 24 000 альбомов, выбрать альбом при помощи одной команды Play <album name> («Воспроизвести <название альбома>») нельзя. Сначала произнесите команду Play Album («Воспроизвести альбом»). Начнется диалог, в котором вам будет предложено указать название альбома. Назовите альбом, воспроизведение которого вы хотите начать. Если количество файлов превышает 24 000, выбрать их при помощи голосовых команд невозможно. В этом случае при помощи голосовых команд вы сможете выбирать списки воспроизведения, исполнителей и жанры. Доступ к спискам воспроизведения, исполнителям и жанрам при помощи голосовых команд будет ограничен, когда их количество превысит 12 000. Если в ходе процесса инициализации устройства будет обнаружено, что один из пределов превышен, будет выдано соответствующее голосовое сообщение. Эффективность распознавания голосовых команд может снижаться при добавлении большого количества данных для распознавания. В этом случае более эффективным будет выбор записей по списку воспроизведения или имени исполнителя.

Управление телефоном при помощи голосовых команд

Call <contact name> («Позвонить <имя контакта>»). Начнется вызов сохраненного контакта. Если в данных о контакте указано местоположение, в голосовой команде можно указать и его.

Call <contact> At Home, At Work, On Mobile, or On Other («Позвонить <контакт> домой, на работу, на мобильный телефон или другое»). Выполняется вызов выбранного контакта по домашнему, рабочему или мобильному телефону.

Call <cell phone number> («Позвонить на <номер мобильного телефона>»). Выполняется вызов семизначного или десятизначного номера мобильного телефона либо трехзначного номера службы экстренной помощи.

Pair Phone («Регистрация телефона»). Начнется процесс регистрации Bluetooth-совместимого телефона. Следуйте инструкциям, выводимым на дисплей информационно-развлекательной системы.

Redial («Повторный набор»). Начнется повторный набор последнего вызванного номера.

Switch Phone («Выбрать телефон»). Происходит выбор другого подключенного телефона для совершения исходящих вызовов.

Voice Keypad («Голосовая клавиатура»). Начнется диалог, в котором предлагается

вести отдельные цифры, например код другой страны или города. Цифры можно называть группами, каждая группа цифр повторяется системой. Если вы ошиблись при вводе группы цифр, скажите Delete («Удалить»), и последняя группа цифр будет удалена, после чего вы сможете ввести ее заново. После ввода номера скажите Call («Вызвать»), и система начнет набор номера.

Мобильное приложение распознавания голоса

Нажмите и удерживайте кнопку «» на рулевом колесе для запуска мобильного приложения распознавания голоса Google или Siri. В базовой комплектации при подключении телефона через интерфейс Bluetooth или функцию Projection (проекция) доступны только мобильные приложения распознавания голоса Siri (iPhone) или Google Assistant (Android).

ТЕЛЕФОН

Интерфейс Bluetooth (общие сведения)

Наличие в автомобиле интерфейса Bluetooth позволяет подключать мобильных устройств разных моделей, благодаря чему обеспечивается:

- Совершение исходящих вызовов и прием входящих вызовов в режиме Hands free.
- Доступ к адресной книге или списку контактов с помощью органов управления аудиосистемой.

В целях минимального отвлечения вашего внимания во время вождения, прежде чем начать движение на автомобиле выполните следующее:

- Изучите функции мобильного устройства. Упорядочите телефонную книгу и списки контактов, удалите дублирующиеся или редко используемые записи. Если возможно, запрограммируйте быстрый набор номеров или настройте другие возможности быстрого доступа.
- Ознакомьтесь с органами управления и порядком использования информационно-развлекательной системы
- Зарегистрируйте мобильное устройство (мобильные устройства) в системе. Система способна поддерживать не все модели мобильных устройств. См. Регистрация далее в данном разделе.

Наличие в автомобиле интерфейса Bluetooth позволяет осуществлять исходящие вызовы и принимать входящие с помощью мобильных Bluetooth-

совместимых телефонов с поддержкой профиля Hands free. Управление вызовами осуществляется с помощью органов управления информационно-развлекательной системы и голосовых команд. Использование интерфейса возможно после перевода кнопки старта в режим ON или ACC/ACCESSORY. Максимальный радиус действия системы Bluetooth может достигать 9,1 м (30 футов). Некоторые мобильные устройства могут не поддерживать все функции или интерфейс Bluetooth. Дополнительную информацию о совместимых мобильных устройствах можно найти на веб-сайте my.chevrolet.com.

Органы управления

Для управления интерфейсом Bluetooth используйте кнопки, расположенные на центральной консоли и рулевом колесе.

Кнопки управления на рулевом колесе

 : нажмите данную кнопку, чтобы ответить на входящий звонок и включить режим голосового управления подключенным по интерфейсу Bluetooth мобильным телефоном.

 : нажмите данную кнопку, чтобы завершить текущий телефонный звонок, отклонить входящий вызов или отменить операцию. Когда вы не звоните по телефону, данную кнопку можно использовать для временного выключения звука информационно-развлекательной системы.

Кнопки управления информационно развлекательной системы

Более подробная информация приведена в разделе Использование систем ⇨ 6-5.

Аудиосистема

При использовании Bluetooth-совместимого мобильного устройства звук выводится через передние динамики аудиосистемы автомобиля, а воспроизведение сигнала из других источников подавляется.

Отрегулировать уровень громкости в ходе телефонного разговора можно при помощи ручки на центральной консоли или кнопок на рулевом колесе. Заданный уровень громкости сохраняется в памяти и применяется при последующих звонках. Уровень громкости нельзя сделать ниже минимального.

Интерфейс Bluetooth (регистрация и использование телефона)

Регистрация телефона

Перед началом использования мобильный телефон необходимо зарегистрировать через интерфейс Bluetooth и подключить к автомобилю. Перед регистрацией телефона следует изучить информацию о функции Bluetooth, изложенную в руководстве по эксплуатации мобильного телефона.

Информация о регистрации

- Если к системе не подключен ни один мобильный телефон, на главной странице меню Phone (телефон) будет отображаться кнопка Connect Phone (подключить телефон). Нажмите эту кнопку для подключения телефона. Другой способ подключения телефона – выбрать вкладку Phones (телефоны) справа в верхней части экрана и нажать кнопку Add Phone (добавить телефон).
- Bluetooth-совместимый телефон с поддержкой воспроизведения аудиозаписей невозможно зарегистрировать в системе одновременно как телефон и как аудиоплеер.
- Система позволяет зарегистрировать до 10 устройств.
- Во время движения автомобиля регистрация устройства невозможна.
- Регистрация телефона производится только один раз. Повторная регистрация может понадобиться в случае использования другого мобильного телефона или удаления мобильного телефона из системы.
- Если в пределах досягаемости находятся несколько зарегистрированных в системе телефонов, система подключается к телефону, который задан основным для подключения. Если ни один телефон не задан как основной для подключения,

система подключится к тому телефону, который использовался последним. Порядок подключения к другому зарегистрированному телефону см. в пункте Подключение другого телефона далее в данном разделе.

Регистрация телефона

1. Перед запуском процесса регистрации убедитесь, что в мобильном телефоне включен интерфейс Bluetooth.
2. Нажмите иконку Phone (телефон) на главной странице или значок телефона на панели быстрого доступа в нижней части экрана.
3. Нажмите кнопку Phones (телефоны) в верхней части дисплея информационно-развлекательной системы. В средней части экрана также располагается кнопка Connect Phones (подключить телефоны), с помощью которой можно открыть меню Phone List (список телефонов).
4. Нажмите кнопку Add Phone (добавить телефон).
5. Выберите название автомобиля, отображаемое в списке настроек интерфейса Bluetooth вашего мобильного телефона.
6. Следуя инструкциям на экране мобильного телефона, введите шестизначный код, отображаемый на дисплее информационно-развлекательной системы, и нажмите Pair (зарегистрировать).

Для успешной регистрации код в мобильном телефоне и на экране информационно-развлекательной системы должны совпадать.

7. Начните процесс регистрации для мобильного телефона, который необходимо зарегистрировать. Более подробная информация о данном процессе приведена в руководстве пользователя вашего мобильного телефона. После регистрации статус телефона изменится на Connected (подключен).

8. Если название автомобиля на дисплее мобильного телефона не отображается, начните процесс сначала любым из следующих способов:

- Выключите мобильный телефон и снова включите его.
- Вернитесь обратно в меню Phone (телефон) и повторите процесс регистрации сначала.
- Перезагрузите мобильный телефон (данный шаг следует использовать только как крайнюю меру).

9. Некоторые мобильные телефоны требуют подтверждения установления соединения или разрешения на загрузку телефонной книги. Телефонная книга может быть недоступна, если запрос не подтвержден.

10. Для регистрации дополнительных телефонов повторите шаги 1–8.

Установка зарегистрированного телефона в качестве основного для подключения. Если в

пределах досягаемости находятся несколько зарегистрированных в системе телефонов, система подключается к телефону, который задан основным для подключения. Для установки зарегистрированного телефона в качестве основного для подключения:

1. Убедитесь в том, что мобильный телефон включен.
2. Нажмите Settings (настройки), затем нажмите System (система).
3. Нажмите Phones (телефоны) для доступа к перечню всех зарегистрированных и подключенных мобильных телефонов.
4. Нажмите значок информации справа от названия мобильного телефона, чтобы открыть меню настройки телефона.
5. Нажмите опцию First to Connect (основной для подключения), чтобы включить опцию для данного устройства.

Телефоны и другие мобильные устройства можно добавить, удалить, подключить или отключить. При запросе на добавление или управление телефонами или мобильными устройствами отображается дополнительное подменю.

Дополнительный телефон

Зарегистрированный мобильный телефон можно установить в качестве дополнительного для совершения звонков, нажав значок информации справа от названия телефона и открыв меню настроек. Если мобильный телефон выбран в

качестве дополнительного, он может подключаться одновременно с другими Bluetooth-совместимыми устройствами.

При этом дополнительный телефон будет отмечен как входящие вызовы. Это значит, что он сможет только принимать входящие вызовы. Адресная книга дополнительного телефона будет недоступна, а совершать с него исходящие вызовы с помощью гарнитуры громкой связи будет невозможно. При необходимости нажмите на название дополнительного телефона в списке зарегистрированных устройств, чтобы переклЮчить его в режим исходящих и входящих вызовов. В этом режиме можно совершать исходящие звонки.

Перечень всех зарегистрированных и подключенных телефонов

1. Нажмите иконку Phone (телефон) на главной странице или значок телефона на панели быстрого доступа в нижней части экрана.
2. Выберите пункт PHONES (телефоны).

Отсоединение подключенного телефона

1. Нажмите иконку PHONE (телефон) на главной странице.
2. Выберите пункт PHONES (телефоны).
3. Нажмите значок информации рядом с названием подключенного телефона, чтобы отобразить экран с информацией о мобильном телефоне.
4. Нажмите Disconnect (отключить)

Удаление данных о зарегистрированном телефоне

1. Нажмите иконку Phone (телефон) на главной странице или значок телефона на панели быстрого доступа в нижней части экрана.
2. Выберите пункт PHONES (телефоны).
3. Нажмите значок информации рядом с названием подключенного телефона, чтобы отобразить экран с информацией о мобильном телефоне.
4. Нажмите Forget Device (исключить устройство).

Подключение другого телефона

Чтобы подключить другой мобильный телефон, нужно, чтобы этот телефон находился в автомобиле и был зарегистрирован в системе Bluetooth.

1. Нажмите иконку Phone (телефон) на главной странице или значок телефона на панели быстрого доступа в нижней части экрана.
2. Выберите пункт PHONES (телефоны).
3. В списке устройств выберите новый телефон, который хотите подключить.

См. Установка зарегистрированного телефона в качестве основного для подключения и Дополнительный телефон выше в данном разделе.

Переключение вызова на телефонную трубку или в режим Hands free

Для переключения звонка на телефонную трубку или в режим Hands free:

- Когда текущий вызов находится в режиме Hands free, нажмите сенсорную кнопку Handset, чтобы переключить вызов на телефонную трубку. При активном режиме телефонной трубки иконка отключения звука будет недоступна.
- Когда текущий вызов находится в режиме телефонной трубки, нажмите сенсорную кнопку Hands free, чтобы переключить вызов в режим Hands free.

Совершение вызова с использованием телефонной книги

При наличии телефона, который поддерживает функцию «Телефонная книга», можно совершать звонки через интерфейс Bluetooth, пользуясь при этом контактными данными, хранящимися в телефоне.

Внимательно изучите настройки и функции телефона. Убедитесь в том, что телефон поддерживает данную функцию. Доступ к телефонной книге выполняется с помощью меню Phone Book. Через меню Recent (недавние вызовы) обеспечивается доступ к спискам вызовов вашего телефона.

Чтобы совершить исходящий вызов с помощью меню Contacts (контакты):

1. Нажмите иконку PHONE (телефон) на главной странице.

2. Выберите Contacts (контакты).

3. Поиск в списке контактов осуществляется по первой букве алфавита.

Нажмите кнопку A–Z на экране, чтобы прокрутить список имен.

4. Выберите имя контакта или номер, который вы хотите набрать.

Чтобы совершить исходящий вызов с помощью меню Recents (последние вызовы):

1. Нажмите кнопку Phone (телефон) на главной странице.
2. Выберите Recent (последние вызовы).
3. Выберите имя контакта или номер, который вы хотите набрать.

Совершение телефонных вызовов при помощи клавиатуры

Чтобы совершить исходящий вызов:

1. Нажмите иконку PHONE (телефон) на главной странице.
2. Выберите Keypad (клавиатура) и введите номер телефона.
3. Нажмите кнопку  на экране для набора номера.

Поиск контактов с помощью клавиатуры

Чтобы найти контакт с помощью клавиатуры:

1. Нажмите иконку Phone (телефон) на главной странице.
2. Нажмите Keypad (клавиатура) и введите

первые цифры номера телефона или буквы имени контакта с помощью клавиатуры для выполнения поиска. Результаты поиска будут отображаться в правой части экрана. Выберите требуемый номер или контакт для совершения звонка.

Принятие или отклонение вызова

При поступлении входящего вызова звук, воспроизводимый информационно-развлекательной системой, выключается, а через громкоговорители звучит сигнал вызова.

Принятие вызова

Существует два способа принятия вызова:

- Нажмите кнопку  на рулевом колесе.
- Нажмите Answer (ответить) на дисплее информационно-развлекательной системы.

Отклонение вызова

Существует два способа отклонения вызова:

- Нажмите кнопку  на рулевом колесе.
- Нажмите Ignore (отклонить) на дисплее информационно-развлекательной системы.

Режим ожидания вызова

Мобильный телефон должен поддерживать данную функцию. Кроме того, функция ожидания вызова должна быть активирована оператором мобильной связи.

Принятие вызова

Нажмите кнопку  для ответа на вызов, затем нажмите Switch (переключить) на дисплее информационно-развлекательной системы.

Отклонение вызова

Нажмите кнопку  для отклонения вызова, затем нажмите Ignore (отклонить) на дисплее информационно-развлекательной системы.

Переключение между вызовами (только в режиме ожидания вызова)

Чтобы переключиться с одного вызова на другой, нажмите иконку Phone на главной странице, и на дисплее будет выведено меню Call View (просмотр вызовов). Для принятия другого вызова и удержания текущего нажмите кнопку Call View.

Конференц-связь



Bluetooth-совместимый мобильный телефон должен поддерживать данную функцию.

Чтобы начать конференц-связь в режиме текущего вызова:

1. Перейдите в меню Call View (просмотр вызовов) и выберите Add (добавить), чтобы добавить другой вызов.
2. Совершите второй вызов путем выбора одной из трех функций: Recents (последние вызовы), Contacts (контакты) или Keypad (клавиатура).

3. После добавления вызова нажмите Merge (объединить), чтобы начать общение в режиме конференц-связи.

Завершение вызова

- Нажмите кнопку  на рулевом колесе.
- Нажмите кнопку  на экране рядом с вызовом, чтобы завершить только этот вызов.

Тональный набор (DTMF)

Во время разговора система Bluetooth позволяет передавать последовательности цифр. Данная функция используется для работы с голосовым меню соответствующих телефонных систем. Используйте клавиатуру для ввода номера.

Функция Apple CarPlay и Android Auto

При соответствующей комплектации поддерживаются функции Android Auto и/или Apple CarPlay при условии наличия совместимого смартфона. При наличии смартфона иконки приложений Android Auto и Apple CarPlay на главной странице изменять свой цвет с серого на цветной.

Для использования функций Android Auto и/или Apple CarPlay:

1. Загрузите приложение Android Auto в ваш смартфон из магазина приложений Google Play. Для использования функции Apple CarPlay наличие приложения не требуется.

2. Подсоедините смартфон с ОС Android или смартфон Apple iPhone через оригинальный USB-провод к USB-разъему для передачи данных. Для получения наилучших результатов рекомендуется использовать оригинальный USB-провод, поставляемый в комплекте с устройством.

В случае подключения неоригинального USB-кабеля данная функция может не работать.

3. При первой активации функции Apple CarPlay или Android Auto для вновь подключенного телефона будет отображено сообщение Device Projection Privacy Consent («Согласие на передачу конфиденциальных данных»).

- Выберите Continue (продолжить) для запуска функции Apple CarPlay или Android Auto.
- Выберите Disable (отключить), чтобы отключить функцию Apple CarPlay и Android Auto в меню Settings (настройки) системы. При этом остальные функции остаются доступными.

В зависимости от марки смартфона на главной странице загорятся иконки приложений Android Auto и Apple CarPlay. При подключении смартфона к USB-разъему функция Android Auto и/или Apple CarPlay может запускаться автоматически. Если функция не запускается, нажмите на иконку Android Auto или Apple Carplay на главной странице.

НАСТРОЙКИ

Нажмите кнопку  на центральной консоли для возврата к главной странице.

Некоторые функции могут быть недоступны или отсутствовать. Для получения дополнительной информации о настройке функции Android Auto и Apple CarPlay посетите веб-сайт my.chevrolet.com или обратитесь к руководству по эксплуатации автомобиля.

Функция Android Auto предоставляется компанией Google, и на нее распространяются условия использования и политика конфиденциальности Google. Функция CarPlay предоставляется компанией Apple, и на нее распространяются условия использования и политика конфиденциальности Apple. Тарификация осуществляется в соответствии с действующим тарифным планом. Дополнительная информация по вопросам технической поддержки для функции Android Auto содержится на веб-сайте <https://support.google.com/androidauto>; для функции Apple CarPlay – на веб-сайте <https://www.apple.com/ios/carplay/>. Компании Apple и Google могут в любой момент изменить условия использования соответствующих функций или приостановить их работу. Android Auto, Android, Google, Google Play являются торговыми знаками, принадлежащим компании Google Inc.; Apple CarPlay является торговым знаком, принадлежащим

компании Apple Inc. Нажмите кнопку  на центральной консоли для выхода из приложения Android Auto или Apple CarPlay. Для входа обратно в приложение Android Auto или Apple CarPlay нажмите и удерживайте кнопку  на центральной консоли.

Приложения Apple CarPlay и Android Auto можно отключить. Для этого нажмите иконку Settings (настройки) и затем выберите вкладку Apps (приложения) в верхней части экрана. При помощи переключателя отключите приложение Apple CarPlay или Android Auto.

Некоторыми настройками можно управлять на сайте пользовательского центра после регистрации учетной записи, а также изменять их при создании учетных записей или эксплуатации автомобиля другими пользователями. Это может привести к изменению настроек безопасности или функционирования информационно-развлекательной системы. Некоторые настройки также можно перенести в новый автомобиль (при наличии такой возможности). Для получения дополнительной информации посетите веб-сайт my.chevrolet.com (для пользователей на территории США), mychevrolet.ca или monchevrolet.ca (для пользователей на территории Канады).

Подробная информация приведена в Положениях и условиях использования, а также в Политике конфиденциальности. Нажмите кнопку Settings (настройки) на главной странице дисплея информационно-развлекательной системы для отображения этой информации.

Меню настроек можно структурировать по четырем категориям. Выберите требуемую категорию, нажав вкладку System (система), Apps (приложения), Vehicle (автомобиль) или Personal (личные данные).

Для входа в меню пользовательских настроек:

1. Нажмите иконку Settings (настройки) на главной странице дисплея информационно-развлекательной системы.

2. Нажмите желаемую категорию для отображения списка возможных опций.
3. Нажмите, чтобы выбрать желаемую настройку.
4. Выберите соответствующую опцию, чтобы включить или отключить функцию.
5. Нажмите кнопку **X** для перехода на верхний уровень меню Settings.

System (система)

Данное меню содержит следующие пункты:

Time/Date (время/дата)

Для настройки часов используются следующие функции:

- Automatic Time and Date (автоматическая смена даты и времени): нажмите Off (выкл.) или On (вкл.) для включения или отключения автоматического обновления времени и даты. Если данная функция активирована, время нельзя установить вручную.
- Set Time (установить время): нажмите для установки времени вручную с помощью кнопок на дисплее.
- Set Date (установить дату): нажмите для установки даты вручную с помощью кнопок на дисплее.
- Automatic Time Zone (автоматическая смена часовых поясов) (при наличии): нажмите Off (выкл.) или On (вкл.) для включения или отключения автоматического обновления часовых поясов в зависимости от местоположения

автомобиля. Если данная функция активирована, часовые пояса нельзя установить вручную.

- Select Time Zone (выбрать часовой пояс): нажмите для установки вручную часового пояса. Выберите часовой пояс из списка.
- 24-hour Format (24-часовой формат): нажмите для настройки формата отображения времени. Нажмите Off (выкл.) или On (вкл.) для включения или отключения.

Language (язык)

Данная настройка устанавливает язык, на котором отображается информация на дисплее. Также выбранный язык используется при распознавании голосовых команд и подачи голосовых оповещений.

Нажмите Language и выберите требуемый язык.

Phones (телефоны)

Нажмите для подключения, отключения или удаления мобильного телефона или медиаустройства.

Privacy (конфиденциальность)

После выбора данного пункта меню на дисплее могут отображаться следующие опции:

- Location Services (служба определения местоположения): данная настройка включает или отключает функцию

определения местоположения за пределами автомобиля. Отключение данной функции не влияет на работу экстренных служб.

- Data Services (совместное использование данных): при соответствующей комплектации данная настройка позволяет совместное использование данных другими функциями, например беспроводной сетью, точкой доступа или приложениями. Нажмите Off (выкл.) для отключения совместного использования данных. Отключение данной функции не влияет на работу экстренных служб и совершение телефонных звонков.
- Voice Recognition Sharing (совместное использование голосовых команд): данная настройка позволяет передавать голосовые команды в «облачную» систему распознавания голоса. Нажмите Off (выкл.) для запрета совместного использования и передачи голосовых команд в данной системой. Это может ограничить возможности автомобильной системы по распознаванию голосовых команд и вызвать неработоспособность некоторых функций.
- Типы: данная настройка отображает все опасные права доступа Android, используемые в настоящий момент информационно-развлекательной системой, число приложений, запрашивающих такие права доступа, и

число приложений, которым разрешено использовать такие права доступа.

- Используемые приложениями: данная настройка отображает все приложения, которые запрашивают или используют опасные права доступа Android. Отображаются только запрашиваемые и активные права доступа.

Display (дисплей)

После выбора данного пункта меню на дисплее могут отображаться следующие опции:

- Mode (режим): позволяет регулировать яркость навигационной карты и любых загруженных приложения в дневное и ночное время суток. Выберите Auto (автоматически), чтобы яркость дисплея автоматически регулировалась в зависимости от условий освещенности. Для регулировки яркости дисплея выберите один из следующих режимов: Auto (автоматически), Day (день) или Night (ночь).
- Calibrate Touchscreen (калибровка сенсорного дисплея): нажмите для калибровки сенсорного дисплея и следуйте инструкциям на дисплее.
- Turn Display Off (выключение дисплея): чтобы включить дисплей, прикоснитесь к сенсорному экрану в любом месте или нажмите любую кнопку управления информационно развлекательной системой на центральной консоли.

Sounds (звуки)

После выбора данного пункта меню на дисплее могут отображаться следующие опции:

- Maximum Startup Volume (максимальная громкость аудиосистемы при включении): данная функция устанавливает максимальную громкость информационно-развлекательной системы при первом включении. Чтобы отрегулировать громкость звука, нажимайте соответствующие кнопки на экране.
- Audio Cues (звук заставки): данная функция определяет, будет ли воспроизводиться звук заставки при запуске и выключении системы. Данную функцию можно включить или отключить.
- Set Audio Cue Volume (громкость звука заставки): данная настройка регулирует громкость звука заставки при запуске и выключении системы. Нажмите соответствующую кнопку на экране, чтобы увеличить или уменьшить громкость.
- Audible Touch Feedback (звуковая обратная связь при касании): данная настройка определяет, будет ли подаваться звук при нажатии сенсорных кнопок на дисплее. Данную функцию можно включить или отключить.

Voice (голосовой ввод)

После выбора данного пункта меню на дисплее могут отображаться следующие опции:

- Confirm More/Less (подтверждать чаще/реже): данная настройка определяет, как часто система распознавания голоса подтверждает команды. Нажмите Confirm More (подтверждать чаще), чтобы система чаще требовала подтверждения перед выполнением ваших команд.
- Prompt Length (длина подсказки): данная настройка определяет, насколько подробно система распознавания голоса должна информировать пользователя при подаче голосовых подсказок. Нажмите Auto (автоматически), чтобы система автоматически подстраивалась под ваши речевые навыки. Доступны настройки Informative (информативные), Short (короткие) и Auto (автоматически).
- Audio Feedback Speed (скорость обратной аудиосвязи): нажмите Slow (медленная), Medium (средняя) или Fast (быстрая), чтобы отрегулировать скорость воспроизведения подсказок системой распознавания голоса.
- Friendly Prompts (дружественные подсказки): данная настройка регулирует характер голосовых подсказок. Нажмите Off (выкл.), чтобы сократить подсказки. Нажмите On (вкл.), чтобы подсказки были

- более личными. Нажмите Auto (автоматически), чтобы подсказки соответствовали стилю подачи команд.
- Tutorial Mode (режим обучения): нажмите Off (выкл.) или On (вкл.), чтобы на дисплее отображались обучающие сообщения.
- Allow Prompt Interruptions (разрешить прерывание подсказки): данная настройка позволяет подавать голосовые команды, не дожидаясь окончания голосовой подсказки системы. Включите данный режим, чтобы можно было подавать команды, не прослушивая полностью подсказки. Подача голосовой команды во время воспроизведения подсказки приведет к мгновенному завершению подсказки и распознаванию команды. Фоновые шумы могут случайно вызывать прерывание голосовых подсказок. Нажмите Off (выкл.) или On (вкл.).

Favorites («Избранное»)

После выбора данного пункта меню на дисплее могут отображаться следующие опции:

- Manage Favorites (управление «Избранным»): нажмите для отображения списка «Избранное» для аудиосистемы, телефона и навигации. Элементы избранного можно перемещать, переименовывать и удалять. Для перемещения нажмите и удерживайте элемент, затем перетащите его вверх или вниз в требуемое положение.

- Set Number of Audio Favorites (установить число страниц «Избранного» для аудиосистемы): выберите требуемое число страниц «Избранного», которые можно просмотреть в приложении Audio (аудио). Настройка Auto (автоматически) позволяет автоматически регулировать число страниц в зависимости от количества записей, сохраненных в меню «Избранное». Выберите Auto, 5, 10, 15, 20, 25, 30, 35 или 40.

Preferences (предпочтения)

Нажмите переключатель на дисплее информационно-развлекательной системы для включения или отключения функции загрузки обновления в фоновом режиме.

About (о программе)

Нажмите для просмотра информации о программном обеспечении, используемом информационно-развлекательной системой.

Running Applications (запущенные приложения)

Нажмите для просмотра списка приложений, запущенных в настоящее время.

Return to Factory Settings (возврат к заводским настройкам)

После выбора данного пункта меню на дисплее могут отображаться следующие опции:

- Reset Vehicle Settings (сбросить настройки автомобиля). Выполняется сброс всех настроек автомобиля для текущего пользователя. Нажмите Reset (сбросить) или Cancel (отмена).
- Erase Settings and Personal Data (удалить настройки и персональные данные). Удаляются настройки приложений, пользовательские профили и персональные данные, включая данные навигации и мобильного телефона. Нажмите Erase (удалить) или Cancel (отмена).
- Clear Default Applications (убрать заданные по умолчанию приложения). Выполняется сброс предпочитаемых приложений, которые запускались при выборе функции. При этом данные приложений не удаляются. Нажмите Clear (убрать) или Cancel (отмена).

Apps (приложения)

Данное меню содержит следующие пункты:

Android Auto

Данная функция позволяет пользователю управлять подключенным мобильным устройством с помощью экрана информационно-развлекательной системы. См. Функция Apple CarPlay и Android Auto ↗ 6-24.

Нажмите соответствующую кнопку на экране, чтобы включить или отключить функцию.

Apple CarPlay

Данная функция позволяет пользователю управлять подключенным мобильным устройством с помощью экрана информационно-развлекательной системы. См. Функция Apple CarPlay и Android Auto ↻ 6-24.

Нажмите соответствующую кнопку на экране, чтобы включить или отключить функцию.

Audio (аудиосистема)

В зависимости от выбранного источника воспроизведения доступны различные опции. После выбора данного пункта меню на дисплее могут отображаться следующие опции:

- **Tone Settings** (настройки звука) Нажмите для выбора настройки Equalizer (эквалайзер), Fade/Balance (баланс звука по длине/ширине салона) или Sound Mode (режим звучания). См. Меню настройки звука развлекательной системы в разделе Прием радиопрограмм в диапазонах AM/FM ↻ 6-8.
- **Auto Volume** (автоматическое управление уровнем громкости звука). Данная функция позволяет системе автоматически регулировать уровень громкости звука в

зависимости от скорости автомобиля. Нажмите Off (выкл.), Low (низкий), Medium – Low (средний – низкий), Medium (средний), Medium – High (средний – высокий), High (высокий).

- **Функция шумоподавления Bose AudioPilot** (при соответствующей комплектации). Данная функция позволяет системе автоматически регулировать уровень громкости звука, в зависимости от скорости движения автомобиля. Нажмите Off (выкл.) или On (вкл.).
- **Manage Favorites** (управление «Избранным»). Нажмите для отображения списка «Избранное» для аудиосистемы, мобильного телефона и навигации. Элементы избранного можно перемещать, переименовывать и удалять. Для перемещения нажмите и удерживайте элемент, затем перетащите его вверх или вниз в требуемое положение.
- **Set Number of Audio Favorites** (установить число страниц «Избранного» для аудиосистемы). Выберите требуемое число страниц «Избранного», которые можно просмотреть в приложении Audio (аудио). Настройка Auto (автоматически) позволяет автоматически регулировать число страниц в зависимости от количества записей, сохраненных в меню «Избранное». Выберите Auto, 5, 10, 15, 20, 25, 30, 35 или 40.

- **RDS**: данная функция позволяет включить или отключить систему радиотрансляции данных (RDS). Нажмите соответствующую кнопку на экране, чтобы включить или отключить функцию.
- **Manage Phones** (управление телефонами). Нажмите, чтобы подключить другой телефон, отключить телефон или удалить данные о телефоне.
- **Reset Music Index** (сброс индексации файлов). Данная опция позволяет сбросить индексацию музыкальных файлов, если вы испытываете трудности с доступом к медиаконтенту на вашем мобильном устройстве. Нажмите Yes (да) или No (нет).

Climate (климат)

После выбора данного пункта меню на дисплее могут отображаться следующие опции:

- **Auto Fan Speed** (автоматический выбор скорости вращения вентилятора). Это настройка позволяет задать объем воздуха, подаваемого при активном режиме Auto Fan системы климат-контроля. Выберите Low (минимальный), Medium (средний) или High (максимальный).
- **Air Quality Sensor** (датчик качества воздуха). Данная функция переключает систему в режим рециркуляции по сигналам датчика качества воздуха.

Выберите Off (выкл.), Low Sensitivity (низкая чувствительность) или High Sensitivity (высокая чувствительность).

- Auto Cooled Seats (автоматическое включение вентиляции сидений). Данная функция автоматически включает и регулирует интенсивность вентиляции сидений при повышении температуры в салоне автомобиля. Нажмите соответствующую кнопку на экране, чтобы включить или отключить функцию.
- Auto Heated Seats (автоматическое включение обогрева сидений). Данная функция автоматически включает и регулирует интенсивность обогрева сидений при понижении температуры в салоне автомобиля. Функцию автоматического обогрева сидений можно отключить при помощи кнопок системы обогрева сидений, расположенных на центральной консоли. Нажмите соответствующую кнопку на экране, чтобы включить или отключить функцию.
- Auto Defog (автоматический режим обдува стекол). Данная функция автоматически включает обогрев ветрового стекла при запуске двигателя. Нажмите соответствующую кнопку на экране, чтобы включить или отключить функцию.
- Auto Rear Defog (автоматическое включение обогревателя заднего стекла). Данная функция автоматически включает обогрев заднего стекла при запуске

двигателя. Нажмите соответствующую кнопку на экране, чтобы включить или отключить функцию.

Phone (телефон)

После выбора данного пункта меню на дисплее могут отображаться следующие опции:

- My Number (мой номер). Отображает номер мобильного телефона, подключенного через интерфейс Bluetooth.
- Active Call View (просмотр активных вызовов). Отображает список активных вызовов во время ответа на звонок. Нажмите соответствующую кнопку на экране, чтобы включить или отключить функцию.
- Privacy (конфиденциальность). Только отображает оповещение о вызове на дисплее комбинации приборов. Нажмите Off (выкл.) или On (вкл.).
- Sort Contacts (сортировать контакты). Нажмите для сортировки контактов по имени или фамилии.
- Re-sync Device Contacts (синхронизация списка контактов). Данная опция позволяет выполнить синхронизацию контактов, если вы испытываете трудности с доступом к списку контактов на вашем мобильном телефоне.
- Delete All Vehicle Contacts (удалить все контакты из автомобиля). Нажмите для удаления все контактов, сохраненных в системе автомобиля.

- OnStar Phone TTY Mode. Данная опция позволяет использовать режим TTY мобильного телефона для системы OnStar. Выберите Disable (отключить) или Enable (включить).

Vehicle (автомобиль)

В данном меню можно изменить различные настройки автомобиля. См. Пользовательские настройки в руководстве по эксплуатации автомобиля.

Personal (личные данные)

Данное меню (при наличии) позволяет изменять различные настройки пользовательского профиля. Для получения информации о настройке пользовательского профиля см. Пользователи в разделе Использование систем  6-5. Данное меню содержит следующие пункты:

Name (имя)

Нажмите для редактирования имени пользователя, которое будет отображаться на дисплее.

Vehicle Account Information (информация об учетной записи автомобиля)

Нажмите для просмотра информации об учетной записи автомобиля и изменения пароля к учетной записи. В процессе подтверждения информации об учетной записи через сеть Интернет на дисплее

ТОРГОВЫЕ МАРКИ И ЛИЦЕНЗИОННЫЕ СОГЛАШЕНИЯ

Информация Федеральной комиссии связи

См. Постановление об использовании радиочастот в Руководстве по эксплуатации автомобиля.



Надписи Made for iPod и Made for iPhone означают, что электронное устройство было разработано специально для iPod или iPhone и было сертифицировано разработчиком в соответствии со стандартом качества компании Apple. Компания Apple не несет ответственности за работу данного устройства или его соответствие стандартам безопасности и законодательным нормам. Пожалуйста, обратите внимание на то, что использование данного оборудования с iPod или iPhone может отразиться на работе беспроводной связи. iPhone, iPod, iPod classic, iPod nano, iPod shuffle и iPod touch являются торговыми марками компании Apple Inc., зарегистрированной в США и других странах.

Vehicle Account (учетная запись автомобиля)

Нажмите для просмотра информации об учетной записи автомобиля и изменения пароля к учетной записи.

Delete Profile (удалить профиль)

Выберите для удаления профиля из системы автомобиля. Нажмите Remove (убрать) или Cancel (отмена).

отображается всплывающее сообщение Unverified user account («Неподтвержденная учетная запись пользователя»). Для завершения процесса верификации выполните активацию учетной записи посредством зарегистрированного адреса электронной почты.

Profile Picture (картинка профиля)

Нажмите для изменения картинки вашего профиля.

Profile Identifiers (идентификаторы профиля)

Нажмите для распознавания автомобилем выбранного вами идентификатора. Выберите Vehicle Key 1 (ключ автомобиля 1) и/или Vehicle Key 2 (ключ автомобиля 2). Если пульт дистанционного управления (RKE) утерян или похищен, обратитесь за помощью к дилеру.

Security (безопасность)

Нажмите для защиты вашего профиля с помощью PIN-кода. Выберите No (нет) или Yes (да).

Vehicle Name (имя автомобиля)

Нажмите для редактирования имени автомобиля.



Технология TouchSense и система TouchSense 1000 Series являются торговыми знаками Immersion Corporation. Система TouchSense 1000 защищена одним или более патентами США (см. www.immersion.com/patent-marking.html) и другими действующими патентами.

Bose
Bose, Bose AudioPilot, Bose Centerpoint и Bose Surround являются зарегистрированными торговыми марками компании Bose Corporation в США и других странах.

Приложение I. Gracenote EULA



Технология распознавания аудио и видеоформатов и сопутствующая информация предоставляется компанией Gracenote. Gracenote является промышленным стандартом технологии распознавания музыки и доставки связанного контента. Более подробная информация приведена на веб-сайте www.gracenote.com. Данные на компакт-дисках и музыкальные данные от компании Gracenote, Inc., все права © 2000 принадлежат компании Gracenote. Gracenote Software, все права © 2000 принадлежат компании Gracenote. Один или несколько патентов, принадлежащих компании Gracenote, распространяются на этот продукт и услугу. Неполный перечень соответствующих патентов приведен на сайте компании Gracenote. Надписи и логотипы Gracenote, CDDB, MusicID, MediaVOCS и логотип Powered by Gracenote являются зарегистрированными торговыми марками или торговыми марками компании Gracenote в США и/или других странах.

Условия пользования Gracenote

Данное приложение или устройство содержит программное обеспечение, разработанное корпорацией Gracenote, Inc., расположенной в Эмеривилле (Emeryville), штат Калифорния, США (далее – Gracenote). Программное обеспечение от компании Gracenote (далее – «Программное

обеспечение Gracenote») позволяет приложению выполнять идентификацию дисков и файлов и получать сведения о музыкальных произведениях (далее – «Данные Gracenote»), в том числе название, имя исполнителя, номер записи и заголовок, с серверов в Интернете или встроенных баз данных (далее – «Серверы Gracenote»), а также выполнять другие функции. Данными Gracenote разрешается пользоваться только с помощью предназначенных для этого функций конечного пользователя данного приложения или устройства. Данное приложение или устройство может содержать контент, принадлежащий провайдерам услуг Gracenote. В этом случае все ограничения, установленные в данном документе в отношении данных Gracenote, также распространяются на данный контент. Провайдеры данного контента обладают такими же правами, как и компания Gracenote. Вы соглашаетесь пользоваться Данными Gracenote, Программным обеспечением Gracenote и Серверами Gracenote только в личных некоммерческих целях. Вы соглашаетесь не переуступать, не копировать и не передавать Программное обеспечение Gracenote и любые Данные Gracenote третьим лицам. **ВЫ СОГЛАШАЕТЕСЬ ПОЛЬЗОВАТЬСЯ ДАННЫМИ GRACENOTE, ПРОГРАММНЫМ ОБЕСПЕЧЕНИЕМ GRACENOTE И СЕРВЕРАМИ GRACENOTE ТОЛЬКО НА**

ОГОВОРЕННЫХ В ДАННОМ СОГЛАШЕНИИ УСЛОВИЯХ.

Вы соглашаетесь с тем, что в случае нарушения этих ограничений действие вашей неисключительной лицензии на использование Данных Gracenote, Программного обеспечения Gracenote и Серверов Gracenote будет прекращено. В случае прекращения действия лицензии вы соглашаетесь прекратить всякое использование Данных Gracenote, Программного обеспечения Gracenote и Серверов Gracenote. Компания Gracenote оставляет за собой все права на данные Gracenote, ПО Gracenote и серверы Gracenote, включая все права собственности. Ни при каких обстоятельствах Gracenote не несет ответственности за оплату любой предоставляемой информации. Вы соглашаетесь с тем, что Gracenote от своего имени может потребовать от вас соблюдения этих прав в соответствии с данным Соглашением. Сервис Gracenote использует уникальный идентификатор отслеживания запросов для ведения статистики. Произвольное присвоение числового идентификатора позволяет сервису Gracenote вести подсчет запросов без получения личной информации о пользователе. Дополнительную информацию см. на веб-странице «Политика конфиденциальности сервиса

Gracenote». Программное обеспечение Gracenote и каждый компонент Данных Gracenote предоставляются в пользование «КАК ЕСТЬ». Gracenote не делает никаких заявлений и не дает никаких гарантий, прямых или подразумеваемых, относительно точности каких-либо Данных Gracenote. Gracenote сохраняет за собой право изменять категорию Данных или удалять их со своих серверов по любой обоснованной причине. Gracenote не дает гарантию безошибочной или бесперебойной работы Программного обеспечения Gracenote или Серверов Gracenote. Gracenote не обязуется предоставлять пользователю какие-либо новые усовершенствованные или дополнительные типы или категории Данных, которые Gracenote по своему усмотрению может предоставлять в будущем, и оставляет за собой право прекратить предоставление сервиса в любое время.

GRACENOTE ОТКАЗЫВАЕТСЯ ОТ ПРЕДОСТАВЛЕНИЯ КАКИХ-ЛИБО ГАРАНТИЙ, ПРЯМЫХ ИЛИ ПОДРАЗУМЕВАЕМЫХ, ВКЛЮЧАЯ, НО НЕ ОГРАНИЧИВАЯСЬ ПЕРЕЧИСЛЕННЫМ, ПОДРАЗУМЕВАЕМЫЕ ГАРАНТИИ ТОВАРНОЙ ПРИГОДНОСТИ, ПРИГОДНОСТИ ДЛЯ ДОСТИЖЕНИЯ ОПРЕДЕЛЕННОЙ ЦЕЛИ ИЛИ ОТСУТСТВИЯ НАРУШЕНИЯ КАКИХ-ЛИБО ПРАВ. GRACENOTE НЕ ПРЕДОСТАВЛЯЕТ

ГАРАНТИЮ НА РЕЗУЛЬТАТЫ, ПОЛУЧЕННЫЕ В РЕЗУЛЬТАТЕ ИСПОЛЬЗОВАНИЯ ПРОГРАММНОГО ОБЕСПЕЧЕНИЯ GRACENOTE ИЛИ КАКОГО-ЛИБО СЕРВЕРА GRACENOTE. GRACENOTE НЕ НЕСЕТ ОТВЕТСТВЕННОСТИ ЗА ПОВРЕЖДЕНИЯ ИЛИ ПОТЕРЮ ПРИБЫЛИ, СВЯЗАННЫЕ С ИСПОЛЬЗОВАНИЕМ ДАННОГО ПРОДУКТА.

© 2014. Gracenote, Inc. Все права защищены.

MPEG4-AVC (H.264)

ДАННЫЙ ПРОДУКТ ИМЕЕТ ЛИЦЕНЗИЮ AVC PATENT PORTFOLIO LICENSE ДЛЯ ЛИЧНОГО И НЕКОММЕРЧЕСКОГО ИСПОЛЬЗОВАНИЯ КЛИЕНТОМ В ЦЕЛЯХ (I) КОДИРОВАНИЯ ВИДЕО В СООТВЕТСТВИИ С О С Т А Н Д А Р Т О М AVC («ВИДЕОСОДЕРЖИМОЕ AVC») И/ИЛИ (II) Д Е К О Д И Р О В А Н И Я ВИДЕОСОДЕРЖИМОГО AVC, ЗАКОДИРОВАННОГО КЛИЕНТОМ В РАМКАХ ЛИЧНОЙ И НЕКОММЕРЧЕСКОЙ ДЕЯТЕЛЬНОСТИ И/ИЛИ ПОЛУЧЕННОГО ОТ ПОСТАВЩИКА ВИДЕОСОДЕРЖИМОГО, ИМЕЮЩЕГО ЛИЦЕНЗИЮ НА П Р Е Д О С Т А В Л Е Н И Е ВИДЕОСОДЕРЖИМОГО AVC. ЭТА ЛИЦЕНЗИЯ НЕ РАСПРОСТРАНЯЕТСЯ НА ЛЮБОЕ ДРУГОЕ ИСПОЛЬЗОВАНИЕ, А ТАКЖЕ НЕ ПОДРАЗУМЕВАЕТСЯ ДЛЯ

ТАКОГО ИСПОЛЬЗОВАНИЯ. ДОПОЛНИТЕЛЬНУЮ ИНФОРМАЦИЮ МОЖНО ПОЛУЧИТЬ ОТ MPEG LA, L.L.C. СМ. HTTP://WWW.MPEGLA.COM.

VC-1

ДАННЫЙ ПРОДУКТ ИМЕЕТ ЛИЦЕНЗИЮ VC-1 PATENT PORTFOLIO LICENSE ДЛЯ ЛИЧНОГО И НЕКОММЕРЧЕСКОГО ИСПОЛЬЗОВАНИЯ КЛИЕНТОМ В ЦЕЛЯХ (I) КОДИРОВАНИЯ ВИДЕО В СООТВЕТСТВИИ СО СТАНДАРТОМ VC-1 («ВИДЕОСОДЕРЖИМОЕ VC-1») И/ИЛИ (II) ДЕКДИРОВАНИЯ ВИДЕОСОДЕРЖИМОГО VC-1, ЗАКОДИРОВАННОГО КЛИЕНТОМ В РАМКАХ ЛИЧНОЙ И НЕКОММЕРЧЕСКОЙ ДЕЯТЕЛЬНОСТИ И/ИЛИ ПОЛУЧЕННОГО ОТ ПОСТАВЩИКА ВИДЕОСОДЕРЖИМОГО, ИМЕЮЩЕГО ЛИЦЕНЗИЮ НА ПРЕДОСТАВЛЕНИЕ ВИДЕОСОДЕРЖИМОГО VC-1. ЭТА ЛИЦЕНЗИЯ НЕ РАСПРОСТРАНЯЕТСЯ НА ЛЮБОЕ ДРУГОЕ ИСПОЛЬЗОВАНИЕ, А ТАКЖЕ НЕ ПОДРАЗУМЕВАЕТСЯ ДЛЯ ТАКОГО ИСПОЛЬЗОВАНИЯ. ДОПОЛНИТЕЛЬНУЮ ИНФОРМАЦИЮ МОЖНО ПОЛУЧИТЬ ОТ MPEG LA, L.L.C. СМ. HTTP://WWW.MPEGLA.COM.

MPEG4–Visual

ИСПОЛЬЗОВАНИЕ ЭТОГО ПРОДУКТА ЛЮБЫМ СПОСОБОМ В СООТВЕТСТВИИ СО СТАНДАРТОМ MPEG4 VISUAL ЗАПРЕЩЕНО. ИСКЛЮЧЕНИЕМ ЯВЛЯЕТСЯ ЛИЧНОЕ И НЕКОММЕРЧЕСКОЕ ИСПОЛЬЗОВАНИЕ.

Mp3

Технология кодирования аудио информации MPEG Layer-3 используется по лицензии Fraunhofer IIS и Thomson.

WMV/WMA

Данное изделие содержит технологию, принадлежащую корпорации Microsoft, по лицензии от компании Microsoft Licensing GP. Без лицензии от корпорации Microsoft или компании Microsoft Licensing, GP (в зависимости от того, что применимо) запрещается использовать и распространять эту технологию за пределами данного изделия.

Лицензионное соглашение с конечным пользователем карт

Условия для конечного пользователя
Диск с картографическими данными (далее – «Данные») предназначен для вашего личного, исключительно внутреннего пользования, а не для перепродажи. Он защищен авторским правом и подпадает под

действие следующих условий (далее – «настоящее Лицензионное соглашение с конечным пользователем»), которые приняты вами с одной стороны и компанией HERE North America LLC (далее – «компания HERE») и ее лицензиарами (включая их лицензиаров и поставщиков) с другой стороны. Картографические данные провинций Канады включают информацию, полученную с разрешения властей Канады, в том числе © Her Majesty the Queen in Right of Canada, © Queen's Printer for Ontario, © Canada Post Corporation, GeoBase. Компания HERE является держателем неисключительной лицензии Почтовой службы США® на публикацию и продажу почтовых индексов ZIP+4 и прочей информации. © Почтовая служба США 2013. Цены не устанавливаются, не контролируются и не утверждаются Почтовой службой США. Следующие товарные знаки и регистрационные права принадлежат Почтовой службе США: United States Postal Service, USPS и ZIP+4.

ПОЛОЖЕНИЯ И УСЛОВИЯ

Исключительно для личного пользования. Вы соглашаетесь на использование настоящих Данных исключительно в личных, некоммерческих целях, для которых вами была получена лицензия, а не для бюро обслуживания, совместного применения или других аналогичных целей.

Если иное не указано в настоящем документе, вы обязуетесь не воспроизводить, копировать, модифицировать, декомпилировать, дизассемблировать или производить инженерный анализ любой части настоящих Данных, и вы не вправе передавать или распространять их в любой форме, в любых целях, за исключением случаев, разрешенных обязательными нормами законодательства. Вы вправе передавать Данные и все сопутствующие материалы на постоянной основе, если при этом вы не сохраняете каких-либо копий, а получатель соглашается принять условия настоящего Лицензионного соглашения с конечным пользователем. Передача или продажа наборов из нескольких дисков разрешается только в виде предоставленного вам полного набора дисков, а не его части.

Ограничения

За исключением случаев специального предоставления вам лицензии на выполнение данных действий со стороны компании HERE и без ограничения положений предыдущего пункта, вы не вправе: (а) использовать настоящие Данные с любыми продуктами, системами или приложениями, установленными, или иным образом подключенными, или связанными с транспортными средствами и обладающими возможностями обеспечения навигации, позиционирования, диспетчеризации

транспортных средств, прокладки их маршрутов в реальном времени, управления автопарком или другими подобными приложениями; или (б) совместно или путем установления связи с любыми сотовыми телефонами, КПК, пейджерами и персональными цифровыми помощниками.

Внимание

Настоящие Данные могут содержать неточную или неполную информацию в связи с истечением времени, изменением обстоятельств, использованием определенных источников и характером сбора всеобъемлющих географических данных, при этом любой из таких факторов может привести к получению неверных результатов.

Отсутствие гарантий

Настоящие Данные предоставляются на условиях «как есть», и вы принимаете на себя риски, связанные с их использованием. Компания HERE и ее лицензиары (а также их лицензиары и поставщики) не предоставляют никаких явных или подразумеваемых гарантий и заверений, возникающих в силу закона или иным образом, включая, но не ограничиваясь, гарантиями в отношении содержания, качества, точности, полноты, эффективности, надежности, пригодности для использования по назначению,

полезности, применения или результатов, получаемых на основе настоящих Данных, или в отношении того, что предоставление Данных и работа сервера будут бесперебойными и безошибочными.

Отказ от предоставления гарантий

БАЗА ДАННЫХ ПРЕДОСТАВЛЯЕТСЯ НА УСЛОВИЯХ «КАК ЕСТЬ» И «СО ВСЕМИ ОШИБКАМИ», КОМПАНИЯ BOSCH (А ТАКЖЕ ИХ ЛИЦЕНЗИАРЫ И ПОСТАВЩИКИ) ПРЯМО ОТКАЗЫВАЕТСЯ ОТ ВСЕХ ГАРАНТИЙ, ЯВНЫХ ИЛИ ПОДРАЗУМЕВАЕМЫХ, ВКЛЮЧАЯ, НО НЕ ОГРАНИЧИВАЯСЬ, ПОДРАЗУМЕВАЕМЫЕ ГАРАНТИИ ОТСУТСТВИЯ НАРУШЕНИЙ ПРАВ ИНТЕЛЛЕКТУАЛЬНОЙ СОБСТВЕННОСТИ, ТОВАРНОГО КАЧЕСТВА, УДОВЛЕТВОРИТЕЛЬНОГО КАЧЕСТВА, ТОЧНОСТИ, ЧИСТОТЫ ПРАВ СОБСТВЕННОСТИ И СООТВЕТСТВИЯ НАЗНАЧЕНИЮ. НИКАКИЕ УСТНЫЕ ИЛИ ПИСЬМЕННЫЕ РЕКОМЕНДАЦИИ ИЛИ ИНФОРМАЦИЯ, ПРЕДОСТАВЛЕННЫЕ КОМПАНИЕЙ BOSCH (ИЛИ ЛЮБЫМ ИЗ ЕЕ ЛИЦЕНЗИАРОВ, АГЕНТОВ, СОТРУДНИКОВ ИЛИ СТОРОННИХ ПОСТАВЩИКОВ), НЕ ВЕДУТ К ВОЗНИКНОВЕНИЮ ГАРАНТИИ, И ВЫ НЕ ВПРАВЕ ССЫЛАТЬСЯ НА ТАКИЕ РЕКОМЕНДАЦИИ ИЛИ ИНФОРМАЦИЮ. ДАННЫЙ ОТКАЗ ОТ ПРЕДОСТАВЛЕНИЯ ГАРАНТИЙ ЯВЛЯЕТСЯ СУЩЕСТВЕННЫМ УСЛОВИЕМ НАСТОЯЩЕГО СОГЛАШЕНИЯ.

Отказ от ответственности

КОМПАНИЯ HERE И ЕЕ ЛИЦЕНЗИАРЫ (ВКЛЮЧАЯ ИХ ЛИЦЕНЗИАРОВ И ПОСТАВЩИКОВ) НЕ НЕСУТ ПЕРЕД ВАМИ ОТВЕТСТВЕННОСТИ В ОТНОШЕНИИ ЛЮБОЙ ПРЕТЕНЗИИ, ТРЕБОВАНИЯ ИЛИ ДЕЙСТВИЯ, НЕЗАВИСИМО ОТ ХАРАКТЕРА ОСНОВАНИЯ ИСКА, ТРЕБОВАНИЯ ИЛИ ДЕЙСТВИЯ В СВЯЗИ С ЗАЯВЛЕНИЕМ О ЛЮБЫХ ПРЯМЫХ ИЛИ КОСВЕННЫХ ПОТЕРЯХ, УЩЕРБЕ ИЛИ УБЫТКАХ, КОТОРЫЕ МОГУТ ВОЗНИКНУТЬ В РЕЗУЛЬТАТЕ ИСПОЛЬЗОВАНИЯ ИЛИ ОБЛАДАНИЯ НАСТОЯЩИМИ ДАННЫМИ, ИЛИ ЗА УПУЩЕННЫЕ ВЫГОДУ, ДОХОДЫ, ДОГОВОРЫ ИЛИ СБЕРЕЖЕНИЯ, ИЛИ ЛЮБЫЕ ДРУГИЕ ПРЯМЫЕ, КОСВЕННЫЕ, СОПУТСТВУЮЩИЕ, ОСОБЫЕ ИЛИ ПОСЛЕДУЮЩИЕ УБЫТКИ, ВОЗНИКШИЕ В РЕЗУЛЬТАТЕ ИСПОЛЬЗОВАНИЯ ИЛИ НЕВОЗМОЖНОСТИ ИСПОЛЬЗОВАНИЯ НАСТОЯЩИХ ДАННЫХ, ЛЮБОГО ДЕФЕКТА В НАСТОЯЩИХ ДАННЫХ, ИЛИ НАРУШЕНИЯ НАСТОЯЩИХ УСЛОВИЙ ИЛИ ПОЛОЖЕНИЙ В СИЛУ ДОГОВОРА, В РЕЗУЛЬТАТЕ ДЕЛИКТА ИЛИ НА ОСНОВАНИИ ГАРАНТИИ, ДАЖЕ ЕСЛИ КОМПАНИЯ HERE ИЛИ ЕЕ ЛИЦЕНЗИАРЫ БЫЛИ ПРОИНФОРМИРОВАНЫ О ВОЗМОЖНОСТИ ТАКИХ УБЫТКОВ. Некоторые штаты, территории и страны не допускают исключения определенного вида ответственности или ограничений

ответственности за причинение убытков, поэтому в таких случаях ваши действия могут не подпадать под вышеуказанные положения.

Экспортный контроль

Вы обязуетесь не экспортировать из какого-либо места любую часть предоставленных вам Данных или любых прямых результатов, полученных на их основе, кроме как в соответствии и при наличии всех необходимых лицензий и разрешений, необходимых согласно действующему законодательству и нормативным актам об экспорте. Исчерпывающий характер соглашения: настоящие положения и условия представляют собой исчерпывающую договоренность между компанией HERE (и ее лицензиарами, включая их лицензиаров и поставщиков) и вами в отношении предмета соглашения и полностью заменяет любые письменные или устные договоренности, существовавшие ранее между нами в отношении такого предмета соглашения.

Регулирующее право

Приведенные выше условия регулируются законодательством штата Иллинойс (США), без введения в действие (I) его коллизионных норм или (II) Конвенции ООН «О международных договорах купли-продажи товаров, использование которой

прямо исключается». Вы обязуетесь признавать юрисдикцию штата Иллинойс (США) в отношении любых споров, претензий и действий в связи с Данными, предоставленными вам по настоящему соглашению.

Конечные пользователи в государственных органах

Если Данные приобретаются правительством США или от его имени, либо другим органом, добывающимся получения прав или использующим права, которые обычно заявляются правительством США, то настоящие Данные являются коммерческим продуктом в соответствии с определением, приведенным в пункте 2.101, том 48, Свода федеральных правил США (далее – «Правила закупок для федеральных нужд США»), лицензированы согласно настоящему Лицензионному соглашению с конечным пользователем, и каждая копия переданных или иным образом предоставленных Данных имеет маркировку и в соответствующих случаях сопровождается следующим Уведомлением об использовании, а также обрабатывается в соответствии с таким уведомлением.



УВЕДОМЛЕНИЕ ОБ ИСПОЛЬЗОВАНИИ ПОДРЯДЧИК (ПРОИЗВОДИТЕЛЬ/ ПОСТАВЩИК)
НАИМЕНОВАНИЕ:

HERE North America, LLC
ПОДРЯДЧИК (ПРОИЗВОДИТЕЛЬ/ ПОСТАВЩИК) АДРЕС: 425 Вест Рэндолф Стрит, г. Чикаго, штат Иллинойс, 60606, США (425 West Randolph Street, Chicago, IL 60606, USA).

Настоящие Данные представляют собой коммерческий продукт согласно определению, приведенному в пункте 2.101 Правил закупок для федеральных нужд США, и являются предметом лицензионного соглашения с конечным пользователем, в соответствии с которым они были предоставлены.

© 2014 HERE North America, LLC. Все права защищены.

Если должностное лицо, ответственное за заключение договора, федеральное

государственное учреждение или любое федеральное должностное лицо отказывается использовать условные обозначения, предоставленные в настоящем соглашении, то такое должностное лицо, ответственное за заключение договора, федеральное государственное учреждение или любое федеральное должностное лицо должно уведомить компанию HERE прежде, чем добиваться получения дополнительных или альтернативных прав на использование Данных.

Unicode

Авторское право © 1991–2010 Unicode, Inc. Все права защищены. Распространяется в соответствии с условиями использования <http://www.unicode.org/copyright.html>.

Free Type Project

Отдельные части данного программного обеспечения © 2010 The FreeType Project (<http://www.freetype.org>). Все права защищены.

Программное обеспечение с открытым исходным кодом

Дополнительная информация о ПО с открытым исходным кодом приводится на дисплее информационно-развлекательной системы.

QNX

Отдельные части данного программного обеспечения защищены авторским правом © 2008–2011 гг., QNX Software Systems. Все права защищены.

Часть С. Лицензионное соглашение с конечным пользователем

Авторское право 2011, Software Systems GmbH & Co. KG. Все права защищены. Приобретенный вами продукт (далее – «Продукт») содержит программное обеспечение (конфигурация среды выполнения № 505962; далее – «Программное обеспечение»), которое распространяется производителем продукта (далее – «Производитель») или от его имени по лицензии компании Software Systems Co (далее – «компания QSSC»). Вы можете использовать Программное обеспечение исключительно в составе Продукта и в соответствии с изложенными далее условиями лицензии. В соответствии с положениями и условиями настоящей лицензии компания QSSC настоящая предоставляет вам ограниченную, неисключительную, не подлежащую передаче лицензию на использование Программного обеспечения в составе Продукта по назначению, предусмотренному Производителем. При наличии разрешения Изготовителя, или если это разрешено действующим

законодательством, вы можете создать одну резервную копию данного Программного обеспечения в рамках программного обеспечения Продукта. Компания QSSC и ее лицензиары сохраняют за собой все лицензионные права, которые не были прямо предоставлены по настоящему соглашению, и сохраняют за собой все права, права собственности и вещные права на все копии программного обеспечения, включая все права на содержащуюся в них интеллектуальную собственность. Если иное не требуется действующим законодательством, вы не вправе воспроизводить, распространять, передавать, декомпилировать, дисассемблировать или иным образом пытаться разукрупнять, подвергать инженерному анализу, изменять или создавать производные работы на основе Программного обеспечения. Вы обязуетесь: (1) не удалять, не закрывать или не изменять уведомления о правах собственности, этикетки или маркировку Программного обеспечения и гарантируете наличие на всех копиях уведомления, помещенного на оригинале; (2) не экспортировать Продукт или Программное обеспечение в нарушение действующего законодательства об экспортном контроле.

ЕСЛИ ИНОЕ НЕ ПРЕДУСМОТРЕНО ДЕЙСТВУЮЩИМ ЗАКОНОДАТЕЛЬСТВОМ, КОМПАНИЯ QSSC И ЕЕ ЛИЦЕНЗИАРЫ ПРЕДОСТАВЛЯЮТ ПРОГРАММНОЕ

ОБЕСПЕЧЕНИЕ НА УСЛОВИЯХ «КАК ЕСТЬ», БЕЗ КАКИХ-ЛИБО ЯВНЫХ ИЛИ ПОДРАЗУМЕВАЕМЫХ ГАРАНТИЙ ИЛИ УСЛОВИЙ, ВКЛЮЧАЯ, БЕЗ ОГРАНИЧЕНИЙ, ЛЮБЫЕ ГАРАНТИИ ИЛИ УСЛОВИЯ ПРАВА СОБСТВЕННОСТИ, СОБЛЮДЕНИЯ ПРАВ, ПРИГОДНОСТИ ДЛЯ ИСПОЛЬЗОВАНИЯ ПО НАЗНАЧЕНИЮ. ЛЮБЫЕ ГАРАНТИИ ИЛИ ДРУГИЕ ПОЛОЖЕНИЯ, ПРЕДОСТАВЛЕННЫЕ ПРОИЗВОДИТЕЛЕМ ИЛИ ЕГО ДИСТРИБЬЮТОРАМИ, КОТОРЫЕ ОТЛИЧАЮТСЯ ОТ НАСТОЯЩЕЙ ЛИЦЕНЗИИ, ПРЕДОСТАВЛЯЮТСЯ ИСКЛЮЧИТЕЛЬНО ПРОИЗВОДИТЕЛЕМ ИЛИ ЕГО ДИСТРИБЬЮТОРАМИ, А НЕ КОМПАНИЕЙ QSSC, ЕЕ АФФИЛИРОВАННЫМИ ЛИЦАМИ ИЛИ ИХ ЛИЦЕНЗИАРАМИ. ВЫ НЕСЕТЕ ЛЮБЫЕ РИСКИ, СВЯЗАННЫЕ С ИСПОЛЬЗОВАНИЕМ ПРОГРАММНОГО ОБЕСПЕЧЕНИЯ ПО НАСТОЯЩЕЙ ЛИЦЕНЗИИ. ЕСЛИ ИНОЕ НЕ ПРЕДУСМОТРЕНО ДЕЙСТВУЮЩИМ ЗАКОНОДАТЕЛЬСТВОМ (НАПРИМЕР, В СЛУЧАЕ УМЫШЛЕННЫХ ДЕЙСТВИЙ ИЛИ ГРУБОЙ ХАЛАТНОСТИ), НИ ПРИ КАКИХ ОБСТОЯТЕЛЬСТВАХ КОМПАНИЯ QSSC, ЕЕ АФФИЛИРОВАННЫЕ ЛИЦА ИЛИ ИХ ЛИЦЕНЗИАРЫ НЕ НЕСУТ ПЕРЕД ВАМИ ОТВЕТСТВЕННОСТИ ПО ЛЮБЫМ ЮРИДИЧЕСКИМ ОСНОВАНИЯМ, БУДЬ ТО В РЕЗУЛЬТАТЕ ДЕЛИКТА (ВКЛЮЧАЯ

ХАЛАТНОСТЬ), В СИЛУ ДОГОВОРА ИЛИ ИНЫМ ОБРАЗОМ, ЗА УБЫТКИ, ВКЛЮЧАЯ ПРЯМЫЕ, КОСВЕННЫЕ, ОСОБЫЕ, СЛУЧАЙНЫЕ ИЛИ ПОСЛЕДУЮЩИЕ УБЫТКИ ЛЮБОГО ХАРАКТЕРА, ВОЗНИКАЮЩИЕ В РЕЗУЛЬТАТЕ НАСТОЯЩЕЙ ЛИЦЕНЗИИ ИЛИ В СВЯЗИ С ИСПОЛЬЗОВАНИЕМ ИЛИ НЕВОЗМОЖНОСТЬЮ ИСПОЛЬЗОВАНИЯ ПРОДУКТА (ВКЛЮЧАЯ, НО НЕ ОГРАНИЧИВАЯСЬ ЭТИМ, УБЫТКИ ОТ ПОТЕРИ РЕПУТАЦИИ, ОСТАНОВКИ РАБОТЫ, НЕПОЛАДОК ИЛИ НЕПРАВИЛЬНОЙ РАБОТЫ ПРОДУКТА, ИЛИ ЛЮБЫЕ ДРУГИЕ КОММЕРЧЕСКИЕ УБЫТКИ ИЛИ УЩЕРБ), ДАЖЕ В СЛУЧАЕ ИНФОРМИРОВАНИЯ КОМПАНИИ QSSC, ЕЕ АФФИЛИРОВАННЫХ ЛИЦ ИЛИ ИХ ЛИЦЕНЗИАРОВ О ВОЗМОЖНОСТИ НАСТУПЛЕНИЯ ТАКИХ УБЫТКОВ.

WMA

Настоящий продукт охраняется определенными правами интеллектуальной собственности корпорации Microsoft. Без лицензии от корпорации Microsoft запрещается использовать и распространять эту технологию за пределами данного изделия. Для получения дополнительной информации о Программном обеспечении, включая условия лицензии на любое программное обеспечение с открытым исходным кодом (и доступный исходный код), а также отнесение

авторских прав к вышеуказанной конфигурации среды выполнения, обращайтесь к Производителю или в компанию QSSC по адресу: 175 Terence Matthews Crescent, Kanata, Ontario, Canada K2M 1W8 (licensing@qnx.com).

Linotype

Helvetica является торговой маркой корпорации Linotype, зарегистрированной в Бюро США по патентам и товарным знакам, и может быть зарегистрирована в некоторых других юрисдикциях на имя корпорации Linotype или ее лицензиата – компании Linotype GmbH. Использование каждого из лицензионных товарных знаков в виде текста: С требованиями в отношении принадлежности лицензионных товарных знаков можно ознакомиться, пройдя по ссылке: <http://www.linotype.com/2061-19414/trademarks.html>.

Уведомление для конечного пользователя

Символы компаний, которые демонстрируются данным продуктом для указания мест расположения предприятий, являются марками их соответствующих владельцев. Использование этих символов в настоящем продукте не подразумевает какого-либо спонсорства, одобрения или поддержки данного продукта со стороны таких компаний.

7

ОРГАНЫ УПРАВЛЕНИЯ КЛИМАТ-КОНТРОЛЕМ

- СИСТЕМЫ КЛИМАТ-КОНТРОЛЯ7-2
- ВЕНТИЛЯЦИОННЫЕ ДЕФЛЕКТОРЫ 7-8
- ТЕХНИЧЕСКОЕ ОБСЛУЖИВАНИЕ 7-8

СИСТЕМЫ КЛИМАТ-КОНТРОЛЯ

Двухзонная система климат-контроля с функцией автоматического управления

Органы управления, расположенные на данной панели, позволяют управлять системой вентиляции, отопления и кондиционирования воздуха.

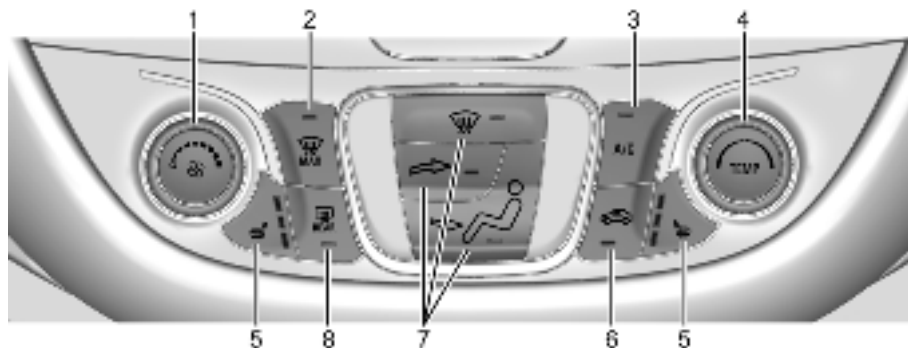

1. Выключатели вентиляции сидений водителя и переднего пассажира (при соответствующей комплектации)
2. Регуляторы температуры для водителя и пассажира переднего сиденья
3. Выключатель режима максимального обогрева ветрового стекла
4. Переключатели режимов подачи воздуха
5. Режим А/С (кондиционер)
6. Выключатели обогрева сидений водителя и переднего пассажира (при соответствующей комплектации)
7. SYNC (синхронизация температурных режимов)

8. AUTO (выключатель автоматического режима)
9. Регулятор скоростных режимов вентилятора
10. Питание (вкл./выкл.)
11. Выключатель режима рециркуляции воздуха
12. Электрообогреватель заднего стекла

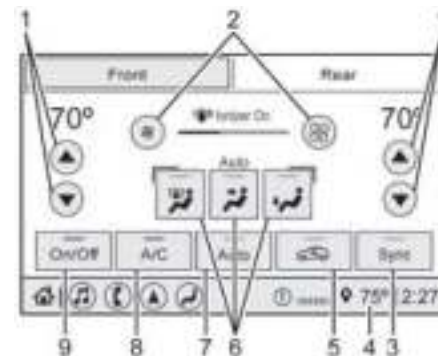
Управление системой климат-контроля с помощью сенсорного экрана

1. Регуляторы температуры для водителя и пассажира переднего сиденья
2. Регулятор скоростных режимов вентилятора
3. SYNC (синхронизация температурных режимов)
4. Дисплей наружной температуры
5. Выключатель режима рециркуляции воздуха
6. Переключатель режимов подачи воздуха
7. Auto (выключатель автоматического режима)
8. Режим А/С (кондиционер)
9. Вкл./выкл. (питание)

Настройки скоростного режима вентилятора, режима подачи воздуха, выбора значений температуры для водителя и пассажира переднего сиденья, кондиционера и синхронизации температурных режимов могут быть заданы путем нажатия кнопки CLIMATE на главном экране информационно-развлекательной системы или кнопки «Климат-контроль» на панели быстрого выбора приложений. Выбор настроек можно осуществить на экране системы климат-контроля зоны водителя и переднего пассажира. См. Руководство пользователя информационно-развлекательной системы.

Экран состояния системы климат-контроля



Данный экран кратковременно отображается при нажатии кнопок управления системой климат-контроля на центральной консоли. На этом экране можно регулировать распределение воздушных потоков.

Автоматический режим

Система климат-контроля автоматически управляет скоростью вращения вентилятора, режимами подачи и рециркуляции воздуха и работой кондиционера для обогрева или охлаждения воздуха с целью создания наиболее благоприятного микроклимата в салоне автомобиля.

Когда индикатор AUTO горит, система работает полностью в автоматическом режиме. Настройки каждой функции системы климат-контроля можно также устанавливать вручную, при этом выбранная настройка отображается на дисплее. Функции, для которых не выбран ручной режим настройки, регулируются автоматически, даже если индикатор AUTO не горит.

Для включения автоматического режима работы системы:

- 1.Нажмите кнопку AUTO.
- 2.Выберите значение температуры. Подождите некоторое время, чтобы система стабилизировалась. Установите значение температуры, при которой вам будет наиболее комфортно.

Для снижения расхода топлива и обеспечения быстрого охлаждения салона при включенном кондиционере в жаркую погоду может автоматически включаться режим рециркуляции. Нажмите кнопку  для выбора режима рециркуляции; при повторном нажатии этой кнопки будет выбран режим притока наружного воздуха.

Регуляторы температуры для водителя и пассажира переднего сиденья: значения температуры можно устанавливать отдельно для водителя и пассажира переднего сиденья. Поверните рукоятку по часовой стрелке или против часовой стрелки для увеличения или уменьшения температуры для зоны водителя или переднего пассажира.



SYNC (синхронизация температурных режимов): при нажатии данной кнопки настройки температуры, выбранные для зоны водителя, будут установлены для зоны переднего пассажира. Загорится индикатор SYNC. При регулировке настроек температуры зоны переднего пассажира индикатор SYNC погаснет.

Режим ручного управления

: нажмите эту кнопку для включения или выключения вентилятора. При выборе «выключено» система блокирует приток наружного воздуха в салон автомобиля. При выборе «включено» или нажатии любой из кнопок управления системой климат-

контроля система включится и будет обеспечивать подачу воздуха в соответствии с текущими настройками. При этом возможность управления температурой и распределением воздушных потоков сохраняется.

 : нажимайте для увеличения или уменьшения скорости вращения вентилятора. Настройка скоростного режима вентилятора отображается на главном дисплее. Нажатие любой из кнопок управления распределением воздушных потоков отключает автоматическое управление режимами вентилятора, и они могут регулироваться вручную. Для возврата в автоматический режим нажмите кнопку AUTO.

Переключатели режимов подачи воздуха: нажмите ,  или  для изменения направления подачи воздуха. Можно выбрать любую комбинацию режимов. При нажатии кнопки на ней загорится индикатор. Текущий режим подачи воздуха отображается на дисплее. При нажатии любой из этих кнопок режим автоматического управления распределением воздушных потоков отключается, и направление подачи воздуха можно регулировать вручную. Для возврата в автоматический режим нажмите кнопку AUTO.

Для изменения текущего режима подачи воздуха выберите один из следующих вариантов или их комбинацию:

 **(к стеклам):** данный режим используется для удаления влаги и конденсата со стекла. Воздух подается через воздуховоды, расположенные у основания ветрового стекла.

 **(к лицу):** весь объем воздуха поступает через вентиляционные дефлекторы, расположенные в приборной панели.

 **(к ногам):** воздух подается через воздуховоды, расположенные возле пола.

 **MAX (режим максимального обогрева ветрового стекла):** поток воздуха направляется на ветровое стекло, вентилятор работает с более высокой скоростью, температура воздуха увеличивается (если не выбрано максимальное значение температуры). Активация этого режима приводит к отмене предыдущего выбранного режима. В режиме максимального обогрева ветрового стекла осуществляется его ускоренная очистка от влаги или наледи. При повторном нажатии данной кнопки система возвращается к предыдущим настройкам и скорости вращения вентилятора.

Для повышения эффективности очистки перед выбором данного режима полностью удалите с ветрового стекла весь снег и лед.

A/C (режим кондиционирования воздуха): нажмите данную кнопку для включения или отключения системы кондиционирования воздуха. При выключенной системе климат-контроля или

отрицательной наружной температуре система кондиционирования не включается. При нажатии этой кнопки режим автоматического кондиционирования воздуха отменяется, и кондиционер выключается. Для возврата в автоматический режим нажмите кнопку AUTO, после чего система кондиционирования будет работать. Когда индикатор горит, система кондиционирования работает в автоматическом режиме для охлаждения воздуха в салоне или осушения воздуха для ускоренной очистки ветрового стекла от конденсата.

 **(режим рециркуляции):** при нажатии данной кнопки включается режим рециркуляции воздуха. При этом загорается индикатор. В данном режиме воздух в салоне автомобиля охлаждается быстрее или ограничивается поступление воздуха снаружи для предотвращения проникновения в салон автомобиля неприятных запахов.

При включении режима рециркуляции в холодную погоду возможно запотевание ветрового стекла и других стекол автомобиля. Выключите режим рециркуляции, чтобы ускорить очистку стекол автомобиля.

Auto Defog (автоматический режим обдува стекол): система климат-контроля может быть оснащена датчиком для

автоматического обнаружения высокого уровня влажности в салоне автомобиля. При обнаружении высокого уровня влажности система климат-контроля может отрегулировать подачу наружного воздуха или включить систему кондиционирования воздуха. Скорость вращения вентилятора может немного увеличиться для предотвращения запотевания стекол. Если система климат-контроля не определяет условия возможного запотевания стекол, она возвращается в нормальный режим работы.

Для включения и отключения функции автоматического обдува стекол см. Climate and Air Quality (система климат-контроля и качества воздуха) в Пользовательские настройки ↪ 4-31.





Электрообогреватель заднего стекла





 (электрообогреватель заднего стекла): нажмите данную кнопку для включения или выключения электрообогревателя заднего стекла. При включении электрообогревателя заднего стекла на кнопке выключателя загорается индикатор. Электрообогреватель заднего стекла работает только при включенном зажигании. Электрообогреватель заднего стекла выключается после выключения зажигания или выбора режима ACC/ ACCESSORY кнопки запуска. Электрообогреватель заднего стекла может включаться и

выключаться автоматически. См. Система климат-контроля и качества воздуха в Пользовательские настройки ↪ 4-31. При выборе настройки Auto Rear Defog (автоматическое управление электрообогревателем заднего стекла) обогреватель будет автоматически включаться при низкой температуре воздуха в салоне автомобиля и наружной температуре ниже +7 °С. При активной настройке Auto Rear Defog обогреватель заднего стекла выключается автоматически. При соответствующей комплектации обогрев наружных зеркал заднего вида включается при нажатии кнопки включения электрообогревателя заднего стекла и способствует удалению конденсата и наледю с зеркал. См. Наружные зеркала заднего вида с электрообогревом ↪ 1-25.

ОСТОРОЖНО!

Не используйте для очистки внутренней поверхности заднего и ветрового стекол предметы с острыми краями. В противном случае могут быть повреждены токоведущие нити электрообогревателя или антенна, что приведет к ухудшению качества приема радиостанций. В этом случае гарантия производителя на устранение возможных повреждений не распространяется.

 или  : при соответствующей комплектации нажмите кнопку  или  для включения обогрева сиденья водителя или переднего пассажира. См. Передние сиденья с функциями обогрева и вентиляции ↪ 2-10.

 или  : при соответствующей комплектации нажмите кнопку  или  для включения вентиляции сиденья водителя или переднего пассажира. См. Передние сиденья с функциями обогрева и вентиляции ↪ 2-10.

Включение системы климат-контроля при дистанционном запуске двигателя: если в автомобиле предусмотрена функция дистанционного запуска двигателя, то может обеспечиваться включение системы климат-контроля после запуска двигателя. В холодную погоду система включает режим обогрева стекол; в теплую погоду используются настройки максимального охлаждения воздуха. При низкой наружной температуре после дистанционного запуска двигателя может быть включен электрообогреватель заднего стекла. Индикатор электрообогревателя заднего стекла не загорается при дистанционном запуске.

Также при дистанционном запуске двигателя может включаться обогрев или вентиляция сидений в зависимости от температуры наружного воздуха (при соответствующей комплектации). При дистанционном запуске

двигателя индикаторы на кнопках выключателей обогрева или вентиляции сидений могут не загораться. При соответствующей комплектации при дистанционном запуске двигателя в холодную погоду включится обогрев рулевого колеса. Индикатор на кнопке выключателя обогрева рулевого колеса может не загораться при дистанционном запуске. См. Пользовательские настройки ↻ 4-31, Дистанционный запуск двигателя ↻ 1-8 и Передние сиденья с функциями обогрева и вентиляции ↻ 2-10.

Датчик интенсивности солнечного света

С помощью датчика интенсивности солнечного света, расположенного на верхней части приборной панели ближе к основанию ветрового стекла, определяется интенсивность солнечного излучения.

В системе климат-контроля для создания наиболее благоприятного внутреннего микроклимата данные, получаемые от этого датчика, используются для управления настройками температуры, скоростью вращения вентилятора, режимом рециркуляции и режимами подачи воздуха. Не закрывайте чем-либо данный датчик от света, в противном случае система климат-контроля может работать некорректно.

Система климат-контроля для пассажиров задних сидений

Модуль системы климат-контроля для пассажиров задних сидений расположен в задней части вещевого отделения центральной консоли. Настройки можно регулировать при помощи органов управления заднего модуля или сенсорного экрана управления задним модулем на дисплее информационно-развлекательной системы.

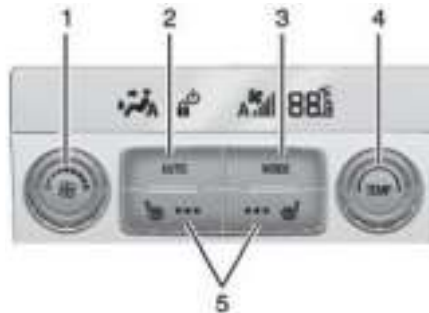

Управление системой климат-контроля для пассажиров задних сидений

1. Регулятор скоростных режимов вентилятора
2. AUTO (выключатель автоматического режима)
3. MODE (переключатель режимов подачи воздуха)
4. TEMP (регулятор температуры)

5. Выключатель обогрева задних сидений (при соответствующей комплектации)

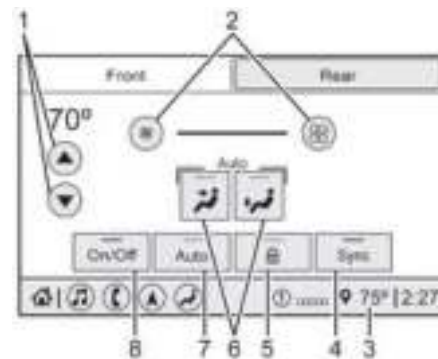

Экран управления климат-контролем для пассажиров задних сидений

1. Регулятор температуры для пассажиров заднего сиденья
2. Регулятор скоростных режимов вентилятора
3. Дисплей наружной температуры
4. Sync (синхронизация температурных режимов)
5. Отключение панели управления заднего модуля климатической системы
6. Переключатель режимов подачи воздуха
7. Auto (выключатель автоматического режима)
8. Включение/выключение (питание)

SYNC (синхронизация температурных режимов): нажмите кнопку SYNC на сенсорном экране управления задним модулем для синхронизации температуры для зоны пассажиров задних сидений и зоны водителя. При этом кнопка SYNC будет подсвечиваться. Для изменения синхронизированной температуры отрегулируйте температуру для зоны задних сидений. При этом кнопка SYNC погаснет. При активном режиме SYNC дисплей не отображается.

Rear Control Lockout (отключение панели управления заднего модуля климатической системы): нажмите  на переднем сенсорном экране управления задним модулем системы климат-контроля для включения или отключения блокировки задней панели управления системой климат-контроля.

При включенной блокировке работа системы климат-контроля для пассажиров задних сидений может регулироваться только с передней панели управления.



Автоматический режим

AUTO (автоматический режим): нажмите кнопку AUTO на панели управления или кнопку Rear Auto на сенсорном экране управления задним модулем системы климат-контроля для автоматического регулирования режимов подачи воздуха и скорости вращения вентилятора в зоне



задних сидений. При включении автоматического режима работы на дисплее в задней части центральной консоли загорается индикация A. При регулировке каких-либо настроек системы климат-контроля вручную автоматический режим будет отключен.





На дисплее в задней части центральной консоли функции системы климат-контроля отображаются только тогда, когда система климат-контроля для зоны задних сидений работает в индивидуальном режиме.

Режим ручного управления

 : поверните рукоятку по часовой стрелке или против часовой стрелки или нажмите и удерживайте кнопку  или  на сенсорном экране управления задним модулем, чтобы увеличить или уменьшить скорость вращения вентилятора.

ТЕМП (регулятор температуры): поверните рукоятку по часовой стрелке или против часовой стрелки или нажмите и удерживайте кнопки управления температурой на сенсорном экране управления задним модулем для регулировки температуры в зоне задних сидений. Если подсвечена кнопка SYNC, значит, температура в зоне задних сидений синхронизирована с температурой в зоне водителя.

 /  /  (к ногам / к лицу и ногам / к лицу) или **MODE (режим):** нажмите кнопку, соответствующую необходимому режиму, на сенсорном экране управления задним модулем или нажмите кнопку MODE на панели управления заднего модуля для изменения направления подачи воздуха в зоне задних сидений. Нажмите кнопку MODE несколько раз для выбора режима, который будет показан на дисплее.

 или  : при соответствующей комплектации нажмите кнопку  или  для включения обогрева подушки и спинки правого или левого заднего сиденья. См. Задние сиденья с функцией обогрева ⇨ 2-14.

ВЕНТИЛЯЦИОННЫЕ ДЕФЛЕКТОРЫ

Используйте рычажок, расположенный на вентиляционном дефлекторе, чтобы отрегулировать направление потока воздуха или открыть/закрыть вентиляционный дефлектор.

Кроме того, регулируемые вентиляционные дефлекторы расположены сверху в зоне задних сидений.

По возможности держите все вентиляционные дефлекторы открытыми для наиболее эффективной работы системы климат-контроля.

Рекомендации по использованию системы климат-контроля

- Удаляйте лед, снег, листья и другой мусор с воздухозаборников у основания ветрового стекла, чтобы не создавалось препятствий для притока наружного воздуха в салон.
- Удаляйте снег с капота для улучшения обзорности и уменьшения проникновения влаги внутрь автомобиля.
- Использование дефлекторов капота, не одобренных компанией GM, может существенно ухудшать работу системы климат-контроля.
- Не загромождайте пространство под всеми сиденьями для более эффективной циркуляции воздуха внутри салона.
- В случае запотевания стекол в режиме вентиляции или режиме двухуровневого обдува при умеренной температуре воздуха в салоне автомобиля включите кондиционер для уменьшения степени запотевания ветрового стекла.

ТЕХНИЧЕСКОЕ ОБСЛУЖИВАНИЕ

Фильтрующий элемент системы вентиляции салона

Фильтрующий элемент системы вентиляции задерживает основное количество пыли, пыльцы и других переносимых по воздуху раздражителей, которые попадают в салон автомобиля снаружи. Фильтрующий элемент необходимо заменять в ходе планового технического обслуживания. См. Плановое техническое обслуживание ⇨ 10-3.

Для замены фильтрующего элемента обратитесь к авторизованному дилеру.

Обслуживание системы кондиционирования воздуха

У всех автомобилей в моторном отделении установлена табличка с указанием типа хладагента, используемого в системе кондиционирования воздуха. Обслуживание системы кондиционирования должно выполняться только специально обученными и сертифицированными техническими специалистами. Испаритель системы кондиционирования воздуха ремонту не подлежит. Также не допускается замена испарителя на испаритель, снятый с автомобиля, пострадавшего в аварии или подлежащего утилизации. При необходимости замены испарителя следует устанавливать только новый испаритель для обеспечения надлежащей и безопасной работы системы кондиционирования воздуха.

В процессе обслуживания системы кондиционирования весь хладагент должен регенерироваться при помощи соответствующего оборудования. Выпуск хладагента непосредственно в атмосферу наносит ущерб окружающей среде, а также создает угрозу для здоровья людей (опасность поражения дыхательных путей, ожогов, обморожений и т.п.).

Система кондиционирования воздуха требует периодического технического обслуживания. См. Плановое техническое обслуживание ⇨ 10-3.

8

УПРАВЛЕНИЕ АВТОМОБИЛЕМ

- ИНФОРМАЦИЯ О ВОЖДЕНИИ 8-2
- ЗАПУСК ДВИГАТЕЛЯ И НАЧАЛО ДВИЖЕНИЯ 8-18
- ОТРАБОТАННЫЕ ГАЗЫ 8-25
- АВТОМАТИЧЕСКАЯ КОРОБКА ПЕРЕДАЧ ... 8-26
- СИСТЕМА ПРИВОДА 8-30
- ТОРМОЗНАЯ СИСТЕМА 8-31
- СИСТЕМЫ СТАБИЛИЗАЦИИ ДВИЖЕНИЯ 8-34
- СИСТЕМА КРУИЗ-КОНТРОЛЯ 8-39
- СИСТЕМЫ ПОМОЩИ ВОДИТЕЛЮ 8-50
- ТОПЛИВО 8-68
- БУКСИРОВКА ПРИЦЕПА 8-71
- УСТАНОВКА ДОПОЛНИТЕЛЬНОГО ОБОРУДОВАНИЯ 8-71

ИНФОРМАЦИЯ О ВОЖДЕНИИ

Экономичное вождение

Стиль вождения оказывает существенное влияние на расход топлива. Ниже перечислены некоторые рекомендации для поддержания наиболее экономичного режима движения.

- После запуска двигателя установите желаемую температуру воздуха в салоне с помощью органов управления системы климат-контроля или выключите систему климат-контроля, если в ее работе нет необходимости.
- Для автомобилей с системой полного привода см. Переключатель режимов движения ↻ 8-35.
- Не допускайте резкого трогания с места и плавно увеличивайте скорость.
- Снижайте скорость постепенно, избегайте резкого торможения.
- Не оставляйте двигатель работать в режиме холостого хода в течение длительного периода времени.
- Старайтесь использовать систему круиз-контроля каждый раз, когда позволяют дорожные и погодные условия.
- Соблюдайте установленные ограничения скорости или выбирайте меньшую скорость, если этого требуют условия движения.
- Постоянно следите за поддержанием номинального давления воздуха в шинах.
- Старайтесь объединять несколько поездок в одну.

- При замене шин устанавливайте новые шины с тем же номером по стандарту TPC, что и у заменяемых (номер нанесен на боковине шины рядом с обозначением типоразмера).
- Соблюдайте график планового технического обслуживания.

Внимательность при вождении

Существует множество факторов, отвлекающих внимание водителя во время вождения. Сохраняйте рассудительность. Никакие другие действия не должны отвлекать ваше внимание от дороги.

Во многих странах приняты законы, касающиеся отвлечения внимания водителя во время вождения. Ознакомьтесь с соответствующими законами, которые действуют в вашей стране, и соблюдайте их. Не отвлекайтесь во время вождения, внимательно следите за дорогой, надежно удерживайте руками рулевое колесо и сосредоточьтесь на управлении автомобилем.

- Не пользуйтесь мобильным телефоном при управлении автомобилем. Чтобы принимать или совершать вызовы, пользуйтесь гарнитурой Hands free.
- Следите за дорогой. Не читайте, не делайте заметки и не ищите информацию в телефоне или других электронных устройствах.

- При необходимости совершения каких-либо действий, которые могут отвлечь ваше внимание от вождения, попросите переднего пассажира их выполнить.
- Прежде чем садиться за руль, ознакомьтесь с такими функциями, как программирование предпочитаемых радиостанций, регулировка настроек системы климат-контроля и положений сиденья. Перед поездкой заранее проложите маршрут до пункта назначения в навигационной системе или навигационном устройстве.
- Если необходимо поднять предмет, упавший на пол, сначала остановите автомобиль в безопасном месте.
- Не пытайтесь успокоить детей во время движения. Сначала остановите автомобиль или припаркуйтесь.
- Перевозите животных в специально предусмотренных для этого устройствах (клетках, контейнерах) или используйте шлейки, пристегивающиеся к замку ремня безопасности.
- Во время управления автомобилем не ведите эмоциональные разговоры с пассажирами или по мобильному телефону.



ВНИМАНИЕ

Длительное или частое отвлечение внимания от дороги может привести к дорожно-транспортному происшествию, влекущему за собой тяжелые травмы и даже смерть. Не отвлекайтесь от процесса управления автомобилем.

Для получения подробной информации об использовании информационно-развлекательной и навигационной систем (при соответствующей комплектации), а также регистрации и использовании мобильного телефона см. Руководство пользователя информационно-развлекательной системы.

Предусмотрительность при вождении

Понятие «предусмотрительность при вождении» означает постоянную готовность к возникновению неожиданных ситуаций. Первым шагом к предусмотрительному вождению является использование ремня безопасности. См. Ремни безопасности ↪ 2-17.

• Представьте себе, что все участники дорожного движения (пешеходы, велосипедисты и водители других автомобилей) ведут себя на дорогах безответственно и совершают ошибки. Прогнозируйте их поведение и будьте готовы к неожиданным ситуациям.

- Соблюдайте безопасную дистанцию до автомобиля, идущего впереди.
- Сосредоточьте внимание на управлении автомобилем.

Вождение в состоянии алкогольного опьянения

Никогда не садитесь за руль после употребления алкоголя в любой дозе. Вождение в состоянии алкогольного опьянения приведет к аварии, в которой вы, ваши пассажиры и другие люди получат тяжелые увечья или погибнут.



ВНИМАНИЕ

Вождение и алкоголь несовместимы. Ваши рефлексы, восприятие с помощью органов чувств, внимание и рассудительность будут ухудшены даже от малой дозы алкоголя. Вождение в состоянии алкогольного опьянения приведет к аварии и, как следствие, к тяжелым травмам и даже к смерти. Никогда не садитесь за руль в состоянии алкогольного опьянения и не совершайте поездки в качестве пассажира в автомобиле, водитель которого употребил алкоголь. Добирайтесь до дома на такси или передайте управление автомобилем трезвому водителю.

Системы управления автомобилем

Рулевое управление, педали акселератора и тормоза – важнейшие элементы, позволяющие водителю управлять автомобилем.

Торможение

Время, необходимое для остановки автомобиля, складывается из времени, необходимого для принятия решения о торможении, и времени, в течение которого происходит торможение. Время, которое затрачивается на перенос ноги на педаль тормоза, является временем, в течение которого водитель принимает решение применить торможение. Иными словами, это время реакции на изменение ситуации. В среднем время реакции водителя составляет приблизительно три четверти секунды. За это время автомобиль, движущийся со скоростью 100 км/ч, преодолевает расстояние в 20 м, что в экстренной ситуации может быть слишком много.

Полезные рекомендации:

- Соблюдайте безопасную дистанцию до автомобиля, идущего впереди.
- Избегайте неоправданно резкого торможения.
- Двигайтесь со скоростью, с которой движется транспортный поток.

Если во время движения самопроизвольно останавливается двигатель, выполняйте торможение в обычном режиме, но не нажимайте педаль тормоза несколько раз подряд. В этом случае педаль тормоза может оказывать большее сопротивление. При остановившемся двигателе некоторое разрежение в усилителе тормозной системы сохраняется, но оно уменьшается при каждом последующем нажатии педали тормоза. После того как перестает действовать усилитель тормозной системы, усилие на педали тормоза будет возрастать, и может увеличиваться длина тормозного пути.

Рулевое управление

Рулевое управление с электрическим усилителем

ОСТОРОЖНО!

Во избежание повреждения системы рулевого управления не переезжайте через бордюрные камни, парковочные барьеры или подобные объекты со скоростью более 3 км/ч. Соблюдайте осторожность при переезде через другие объекты, такие как бордюры, разделяющие полосы движения, и искусственные неровности для ограничения скорости движения. Гарантия производителя на устранение подобных повреждений не распространяется.



Ваш автомобиль оснащен электрическим усилителем рулевого управления. В приводе рулевого управления не используется рабочая жидкость. Поэтому регулярное техническое обслуживание не требуется.

При отключении электроусилителя рулевого управления из-за неисправности функциональность рулевого управления сохраняется, но усилие на рулевом колесе может увеличиться.

Если электроусилитель рулевого управления используется в течение долгого времени при неподвижном автомобиле, эффективность его работы может снизиться.

Если рулевое колесо поворачивается до достижения крайнего положения и удерживается в этом положении

длительное время, помощь со стороны усилителя может уменьшаться.

Действие электроусилителя должно возобновиться в нормальном режиме после остывания электропривода рулевого управления.

При возникновении неисправности обратитесь в авторизованный сервисный центр.

Советы по использованию рулевого управления при прохождении поворотов

- Проходите повороты на безопасной скорости.
- Снижайте скорость до начала поворота.
- Поддерживайте безопасную постоянную скорость при прохождении поворота.
- Не разгоняйте автомобиль до завершения поворота, а после выхода на прямой участок плавно увеличивайте скорость движения.

Использование рулевого управления в экстремальных ситуациях

- Существуют ситуации, когда объезд препятствия оказывается более эффективным, чем торможение.
- Если руки водителя находятся в положениях «9 часов» и «3 часа», рулевое колесо можно повернуть на 180°, не отрывая от него рук.
- Система ABS обеспечивает возможность управления автомобилем во время торможения.

Возврат автомобиля на дорогу



Иногда при движении по дорогам с покрытием правые колеса оказываются на обочине. В этом случае выполните следующее:

1. Не нажимайте педаль акселератора; при отсутствии помех поверните рулевое колесо немного влево, чтобы выровнять автомобиль относительно края твердого покрытия.
2. Поверните рулевое колесо примерно на одну восьмую оборота до тех пор, пока правое переднее колесо не коснется края дорожного покрытия.
3. Затем верните рулевое колесо в положение для прямолинейного движения и продолжайте движение.

Восстановление контроля над автомобилем

Скольжение колес

Существуют три типа скольжения колес, соответствующие трем системам управления автомобилем:

- Скольжение колес во время торможения – колеса не вращаются.
- Скольжение колес при прохождении поворота со слишком большой скоростью или в результате поворота рулевого колеса на слишком большой угол может привести к заносу автомобиля.
- При слишком сильном нажатии педали акселератора может возникнуть проскальзывание (буксование) ведущих колес.

Предусмотрительный водитель в большинстве ситуаций избегает скольжения колес, соблюдая максимальную осторожность в конкретных условиях и стараясь не допускать возникновения подобных ситуаций. И тем не менее возникновение скольжения автомобиля все же возможно.

При возникновении заноса выполните следующие действия:

- Снимите ногу с педали акселератора и быстрым движением установите рулевое колесо в положение, при котором автомобиль будет двигаться в нужном вам направлении. Автомобиль может

вернуться на прежний курс движения. Будьте постоянно готовы к тому, что после первого корректирующего маневра потребуются второй – с поворотом рулевого колеса в противоположную сторону.

- Снизьте скорость и ведите автомобиль с учетом погодных условий. Тормозной путь может увеличиться и управляемость автомобиля может снизиться, если условия сцепления колес с дорогой ухудшились из-за наличия воды, снега, льда, гравия и т. п. Следите за косвенными признаками, такими как наличие на дороге большого количества воды, льда, укатанного снега, отблески на поверхности дороги, и в случае возникновения каких-либо сомнений снижайте скорость.
- Старайтесь избегать внезапных маневров, ускорения или торможения, в том числе снижения скорости движения с помощью перехода на пониженную передачу. Любой резкий маневр может привести к скольжению колес.

Помните: антиблокировочная система устраняет лишь блокировку колес при торможении.

Движение по бездорожью

Автомобили с полным приводом можно использовать на бездорожье. Автомобили без полного привода и автомобили без шин повышенной проходимости или универсальных шин не должны использоваться на бездорожье (допустимо использование на ровных и твердых неасфальтированных грунтовых дорогах). Более подробную информацию о шинах, устанавливаемых заводом-изготовителем, а также контакты производителя шин см. в сервисной книжке.

Для безопасного движения по бездорожью ключевым условием является сохранение контроля над автомобилем. Одним из лучших способов сохранения контроля над автомобилем при езде по бездорожью является постоянный контроль скорости его движения.



ВНИМАНИЕ

При движении по бездорожью колебания кузова и быстрые изменения направления движения могут привести к резкому изменению позы водителя.

Это может привести к потере контроля над автомобилем и аварии. Всегда при стегивайте ремень безопасности сами и следите за тем, чтобы все пассажиры были пристегнуты ремнями.

Прежде чем начать движение по бездорожью, проверьте следующее:

- Автомобиль должен быть полностью исправен, должно быть пройдено плановое техническое обслуживание.
- Проверьте уровень топлива в баке, уровень всех рабочих жидкостей и давление во всех шинах, включая шину запасного колеса (при соответствующей комплектации).
- Ознакомьтесь с информацией данного Руководства, относящейся к полноприводным автомобилям.
- Убедитесь в том, что все пластины защиты днища (при соответствующей комплектации) надежно закреплены.
- Уточните требования законодательства в отношении внедорожного движения, действующие в данной местности.

При необходимости увеличения дорожного просвета в передней части автомобиля можно снять спойлер, установленный под передним бампером. Однако при движении со снятым спойлером увеличивается расход топлива.

ОСТОРОЖНО!

Длительная эксплуатация автомобиля без спойлера переднего бампера может вызвать ухудшение условий охлаждения двигателя. Обязательно установите нижний спойлер на место, когда автомобиль будет использоваться на обычных дорогах.

Загрузка автомобиля для движения по бездорожью



ВНИМАНИЕ

- Незакрепленный багаж, лежащий на полу багажного отделения, может сорваться с места при движении по дорогам с большими неровностями. При этом водитель и/или пассажиры могут получить травмы. Надежно закрепляйте багаж.
- Укладывайте грузы в багажном отделении как можно ниже и как можно дальше вперед. Наиболее тяжелые предметы следует размещать в передней части багажного отделения, как можно ближе к задней оси.
- При перевозке тяжелых грузов на верхнем багажнике центр тяжести автомобиля смещается вверх, увеличивая опасность опрокидывания. Опрокидывание автомобиля может привести к тяжелым увечьям и даже к гибели людей. Тяжелые предметы рекомендуется перевозить в багажном отделении, а не на верхнем багажнике.

Для получения более подробной информации о загрузке автомобиля см. Ограничения нагрузки на автомобиль ⇨ 8-14.

Охрана окружающей среды

- Всегда пользуйтесь грунтовыми дорогами и площадками, специально предназначенными для поездок по бездорожью с целью активного отдыха, и выполняйте все требования соответствующих знаков и указателей.
- Избегайте повреждения кустарников, цветов, деревьев, травы или других объектов природы.
- Не паркуйте автомобиль над горючими материалами. См. Нахождение автомобиля над горючими материалами ⇨ 8-24.

Движение по холмистой местности

Безопасное вождение по холмистой местности требует трезвого расчета и хорошего понимания возможностей вашего автомобиля.



ВНИМАНИЕ

Многие холмы являются слишком крутыми для любого автомобиля. При попытке преодолеть подъем двигатель автомобиля может заглохнуть. При движении вниз, возможно, не удастся удержать автомобиль на безопасной скорости. При попытке проехать поперек склона автомобиль может опрокинуться.

**ВНИМАНИЕ**

При этом водитель и пассажиры могут получить серьезные и даже смертельные травмы. При возникновении малейших сомнений относительно безопасности преодоления холма откажитесь от этого.

При приближении к подъему оцените крутизну холма, степень сцепления колес с грунтом и наличие препятствий. Если такой информации нет, выйдите из автомобиля, поднимитесь на холм пешком и получите необходимую информацию.

Если вы решили, что преодоление подъема может быть безопасным:

- Включите пониженную передачу в коробке передач и крепко удерживайте рулевое колесо.
- Поддерживайте постоянную низкую скорость.
- Старайтесь двигаться к вершине или подножию холма по прямолинейной траектории.
- Снижайте скорость движения по мере приближения к вершине холма.
- Включите фары, даже если движение происходит днем, чтобы автомобиль лучше видели водители автомобилей, которые могут двигаться навстречу.

**ВНИМАНИЕ**

Приближение к вершине холма (перевалу) с большой скоростью может привести к аварии. За вершиной может оказаться обрыв, насыпь, скала или другой автомобиль. При этом водитель и пассажиры могут получить серьезные и даже смертельные травмы.

Подъезжая к вершине холма, замедлите скорость движения и будьте внимательны.

- Никогда не спускайтесь со склона на нейтральной передаче N или при включенной передаче N (нейтраль) раздаточной коробки. Компоненты тормозной системы могут перегреться, что приведет к потере контроля над автомобилем.
- При движении вниз с холма старайтесь удерживать автомобиль на прямолинейной траектории. Торможение двигателем с использованием пониженной передачи поможет тормозной системе замедлить автомобиль, сохраняя контроль над автомобилем.

**ВНИМАНИЕ**

Интенсивное торможение при движении на спуске может привести к перегреву компонентов тормозной системы автомобиля и резкому снижению эффективности торможения. Это может стать причиной аварии, в которой вы или другие люди можете получить тяжелые травмы и даже погибнуть. Чтобы контролировать скорость движения автомобиля на спуске, используйте частичное торможение педалью тормоза и установите пониженную передачу в коробке передач.

Если при движении на холме заглох двигатель:

1. Остановите автомобиль, нажав педаль тормоза, и установите его на стояночный тормоз.
 2. Переведите рычаг селектора коробки передач в положение P (парковка) и запустите двигатель.
- Если двигатель заглох при движении на подъем, включите передачу заднего хода R, отпустите стояночный тормоз и спуститесь вниз по прямолинейной траектории.
 - Не пытайтесь развернуть автомобиль. Если подъем достаточно крутой для того, чтобы двигатель заглох, значит, он

достаточно крутой и для того, чтобы автомобиль начал опрокидываться.

- Если не удастся преодолеть подъем, двигайтесь назад по прямолинейной траектории.
 - Никогда не сдавайте назад на нейтральной передаче N, используя только тормоза.
 - Автомобиль может покатиться назад с быстро увеличивающейся скоростью, в результате чего может быть потерян контроль над автомобилем.
 - Если при движении со склона двигатель заглох, включите низшую передачу, отпустите стояночный тормоз и продолжите движение вниз по прямолинейной траектории.
3. Если у вас не получается запустить двигатель после того, как он заглох, задействуйте стояночный тормоз, переведите рычаг селектора коробки передач в положение P (парковка) и выключите зажигание.
- 3.1. Выйдите из автомобиля и обратитесь за помощью.
- 3.2. Держитесь вне траектории, по которой может пройти автомобиль, если он покатится вниз по склону.
- Избегайте поворотов, которые могут привести к тому, что автомобиль будет пересекать склон под углом. Холм, который можно безопасно преодолеть по прямолинейной траектории вверх или вниз, может оказаться слишком крутым,

чтобы пересечь его под углом. При движении поперек склона есть риск того, что вектор силы веса автомобиля выйдет за его габариты, в результате чего автомобиль опрокинется.

- Определенные проблемы может представлять и характер поверхности, по которой происходит движение. Наличие на склоне необразивного гравия, участков грязи или просто мокрой травы может привести к соскальзыванию автомобиля со склона. Если при скольжении автомобиля на его пути встретится какое-нибудь препятствие (скала, канава и т. п.), это может привести к опрокидыванию автомобиля.
- Скрытые препятствия могут сделать крутизну склона, пересекаемого поперек, еще более опасной. Когда верхние колеса оказываются на скале или нижние колеса попадают в канаву, автомобиль кренится еще больше, и вероятность опрокидывания становится еще более высокой.
- Если существует необходимость переехать склон поперек и колеса автомобиля начинают соскальзывать, направьте автомобиль вниз по кратчайшему пути. Этот маневр должен прекратить скольжение.



ВНИМАНИЕ

Выходить из автомобиля, стоящего поперек холма, на сторону спуска опасно. Если автомобиль неожиданно начнет скользить или опрокидываться, можно получить серьезные травмы или даже погибнуть. Всегда покидайте автомобиль со стороны подъема и не находитесь на пути, по которому будет двигаться автомобиль, если он вдруг неожиданно начнет скользить вниз или опрокидываться.

Движение по грязи, песку, снегу или льду

При движении по грязи рекомендуется включить пониженную передачу в коробке передач. При движении по глубокой грязи необходимо поддерживать такой темп движения, который не позволяет автомобилю застрять. При движении по песку характер движения автомобиля может меняться. На рыхлом песке (на пляжах, песчаных дюнах) шины автомобиля могут глубоко погружаться (зарываться) в песок. Это осложняет действия рулевым колесом, а разгон и торможение занимают большее время. В данных условиях следует двигаться на небольшой скорости и избегать резких поворотов и маневров.

Наихудшее сцепление колес с дорогой возникает при движении по укатанному снегу и льду. На таких поверхностях очень легко потерять контроль над автомобилем. Снижайте скорость автомобиля при движении по укатанному снегу и льду.



ВНИМАНИЕ

Движение по льду через замерзшие озера, пруды или реки представляет большую опасность. Подводные течения или внезапные оттепели могут уменьшить прочность льда. Автомобиль может уйти под лед, и люди, находящиеся в автомобиле, могут утонуть. Двигайтесь на автомобиле только по тем поверхностям, в безопасности которых вы полностью уверены.

Преодоление водных преград



ВНИМАНИЕ

Движение через быстро текущие потоки воды представляет опасность. Мощный и глубокий поток воды может унести автомобиль вниз по течению, где глубина еще больше, и автомобиль может затонуть. Движение по мелководью при быстром течении также опасно, поскольку вода может вымыть грунт из-под шин автомобиля, что может привести к потере сцепления колес с поверхностью дна и опрокидыванию автомобиля. Не преодолевайте водные преграды с сильным течением.

ОСТОРОЖНО!

Не пытайтесь преодолеть водную преграду, если вода окажется выше ступиц колес, мостов или выхлопной трубы. Попадание воды внутрь мостов может привести к повреждению их компонентов, а также к повреждению других элементов автомобиля.

Если глубина брода не слишком велика, медленно преодолейте брод. При высокой скорости движения вода может попасть в двигатель, и он заглохнет.

Двигатель может заглохнуть также в том случае, если выхлопная труба окажется под водой. Не выключайте зажигание при преодолении брода. Если выхлопная труба скрыта под водой, двигатель не запустится. Помните о том, что после преодоления водной преграды тормозной путь увеличивается из-за того, что тормозные колодки и диски покрываются водой. См. Движение по мокрому дорогам ⇨ 8-11.

После движения по бездорожью

Удалите грязь, щепки, траву и т. п., налипшие на днище автомобиля, элементы шасси и попавшие под капот. Эти фрагменты могут быть пожароопасными.

После движения по грязи или песку очистите тормозные колодки и проверьте их состояние. Наличие частиц грязи или песка между тормозными колодками и дисками может приводить к задирам и возникновению ступенчатого торможения. Проверьте состояние элементов кузова, рулевого управления, колес, шин, элементов выпускной системы, элементов защиты агрегатов, а также топливopроводов и патрубков системы охлаждения двигателя на предмет отсутствия течей.

Если автомобиль часто используется на бездорожье, интервалы между работами по очередному техническому обслуживанию должны быть сокращены. См. Плановое техническое обслуживание ⇨ 10-3.

Движение по мокрым дорогам

Движение по мокрым дорогам, а также во время дождя может сопровождаться снижением сцепления шин с дорогой, ухудшением тормозных качеств и динамики разгона. В данных условиях двигаться следует с уменьшенной скоростью, избегая глубоких луж, потоков воды или участков, полностью покрытых водой.



ВНИМАНИЕ

Мокрые тормозные механизмы могут быть причиной столкновения. Длина тормозного пути увеличивается, и может возникнуть занос из-за разницы тормозных сил левой и правой сторон.

В подобных условиях можно потерять контроль над автомобилем.

После проезда через глубокую лужу и после прохождения мойки двигайтесь, несильно нажимая педаль тормоза, до тех пор, пока не почувствуете, что восстановилась обычная эффективность торможения.

Поток воды в реках с быстрым течением обладает большой энергией. Переезд через бурные водные потоки может привести к тому, что автомобиль будет увлечен потоком. При этом водитель и пассажиры могут утонуть. Поэтому выполняйте требования предупреждающих дорожных знаков и будьте предельно внимательны при преодолении бродов.

Аквапланирование

Аквапланирование является опасным явлением. Водяной клин, образующийся в пятне контакта шины с дорогой, способен приподнимать колесо, и оно начинает двигаться по слою воды. Данное явление может возникнуть на дороге с большим количеством воды и при движении с большой скоростью. При возникновении аквапланирования колеса частично или полностью теряют контакт с дорогой.

Определенных правил противодействия аквапланированию не существует. Лучшим выходом при движении по мокрым дорогам является снижение скорости до безопасного уровня.

Другие рекомендации при движении в дождь

Кроме снижения скорости, при движении по мокрым дорогам соблюдайте следующие рекомендации:

- Увеличивайте дистанцию до автомобилей, идущих впереди.
- Совершайте обгон с осторожностью.
- Следите за состоянием щеток очистителя ветрового стекла.
- Следите за наличием достаточного количества жидкости в бачке омывателя ветрового стекла.
- Следите за состоянием шин и глубиной канавок протектора. См. Шины ⇨ 9-33.

- Отключите систему круиз-контроля.
- Включите режим полного привода (AWD). См. Переключатель режимов движения ⇨ 8-35.

Движение по холмистой местности и по горным дорогам

Характер движения на затяжных спусках, подъемах или по горным дорогам отличается от характера движения по равнинным дорогам или дорогам, проходящим по сильно пересеченной местности. При эксплуатации автомобиля в данных условиях следует:

- Регулярно предоставлять автомобиль для проведения технического обслуживания и поддерживать его в надлежащем техническом состоянии.
- Проверять уровень всех рабочих жидкостей, состояние шин и колес, компонентов тормозной системы, системы охлаждения двигателя и трансмиссии.
- При движении по крутому или затяжному спуску применяйте торможение двигателем с использованием пониженной передачи.



ВНИМАНИЕ

Если при движении на спуске не применяется торможение двигателем с использованием пониженных передач, тормозные механизмы могут перегреться. В результате эффективность торможения может сильно снизиться, вплоть до полного отказа тормозной системы. Пользуйтесь пониженными передачами, чтобы наряду с рабочей тормозной системой в торможении автомобиля принимал участие двигатель.



ВНИМАНИЕ

Движение на спусках на нейтральной передаче (N) или при выключенном зажигании опасно. В данном случае на грузку на тормозные механизмы может увеличиться настолько, что они перегреются и не будут обеспечивать эффективного торможения. В результате эффективность торможения может сильно снизиться, вплоть до полного отказа тормозной системы. На уклонах двигайтесь с работающим двигателем и на пониженных передачах.

- Скорость движения следует выбирать так, чтобы автомобиль оставался в пределах занимаемой полосы движения. Не перемещайтесь по ширине занимаемой полосы и не пересекайте разделительную полосу дороги.
- Будьте внимательны и готовы к неожиданностям, приближаясь к вершине холма: на полосе движения может оказаться автомобиль с заглохшим двигателем или могут находиться автомобили, оставленные там после дорожно-транспортного происшествия.
- Обращайте внимание на специальные дорожные знаки (предупреждения о зонах возможного падения камней, действия сильного бокового ветра, указания о величине угла уклона или подъема, знаки приоритета при проезде узких мест и т. п.).
- Выберите режим полного привода (AWD). См. Переключатель режимов движения ⇨ 8-35 и Автомобиль с полным приводом ⇨ 8-30.

Вождение зимой

Движение по снегу или льду При движении по снегу или льду силы сцепления колес с дорогой ослабевают, поэтому двигайтесь с осторожностью.

Образование наледи наблюдается при температуре воздуха, близкой к 0 °С, когда идет дождь или мокрый снег, что сопровождается резким ухудшением условий сцепления колес с дорогой.

Воздержитесь от поездок, если на дороге образуется наледь, до тех пор, пока дороги не будут обработаны противогололедными реагентами.

При движении по скользкой дороге

- Не допускайте резкого разгона. При слишком сильном нажатии педали акселератора колеса начинают вращаться на месте, «полируя» поверхность, на которую они опираются, и условия сцепления колес с дорогой становятся еще менее благоприятными.
- Включите противобуксовочную систему. См. Противобуксовочная система / система поддержания курсовой устойчивости ⇨ 8-34.
- Антиблокировочная система (ABS) повышает устойчивость автомобиля при резком торможении на скользкой дороге, но начинать торможение на скользких поверхностях следует раньше, чем на сухих покрытиях. См. Антиблокировочная система (ABS) ⇨ 8-31.
- Увеличивайте дистанцию до автомобилей, идущих впереди, и следите за обледеневшими участками дороги. Обледеневшие участки могут образовываться в затененных зонах относительно сухих и чистых дорог. Поверхность дороги на поворотах или эстакадах может быть обледеневшей, даже когда примыкающие к ним части

дороги остаются чистыми от наледи. При движении по обледеневшей дороге избегайте резких движений рулевым колесом или резкого торможения.

- Отключите систему круиз-контроля.
- Если автомобиль оборудован системой полного привода, выберите режим полного привода (AWD). На автомобиле с передним приводом выберите режим Snow/Ice. См. Переключатель режимов движения ⇨ 8-35 и Автомобиль с полным приводом ⇨ 8-30.

В условиях снежной бури

Остановите автомобиль в безопасном месте и подайте сигнал о помощи. Оставайтесь вблизи автомобиля до тех пор, пока не придет помощь. Чтобы дождаться помощи и сохранить здоровье людей, находящихся в автомобиле:

- Включите аварийную световую сигнализацию.
- Привяжите кусок ткани или предмет одежды красного цвета к наружному зеркалу заднего вида.



ВНИМАНИЕ

Снег может блокировать выход отработанных газов из выхлопной трубы, расположенной под автомобилем. Это может стать причиной проникновения отработанных газов в салон автомобиля. В состав отработанных газов, выделяемых двигателем, входит окись углерода (CO) – газ без цвета и запаха. Вдыхание этого газа может привести к потере сознания и даже к смерти.

Если автомобиль застрял в снегу:

- Расчистите снег по периметру автомобиля, особенно в зоне расположения выхлопной трубы.
- Опустите стекло приблизительно на 5 см со стороны, противоположной направлению ветра, чтобы в салон поступал свежий воздух.
- Полностью откройте вентиляционные дефлекторы, расположенные на приборной панели или под ней.
- Включите режим рециркуляции и установите максимальную скорость вращения вентилятора. См. Система климат-контроля.

Более подробная информация об окиси углерода приводится в Отработанные газы ⇨ 8-25.

В целях экономии топлива запускайте двигатель на короткие промежутки времени для поддержания тепла в автомобиле, затем двигатель следует заглушить и без необходимости не открывать окна для сохранения тепла. Чтобы согреться, полезно быстрым шагом походить вокруг автомобиля.

Иногда дожидаться помощи приходится долго, поэтому время от времени при работе двигателя на холостом ходу следует немного увеличивать обороты двигателя, чтобы они оставались выше оборотов холостого хода. Это позволяет сохранить заряд аккумуляторной батареи, чтобы оставалась возможность запуска двигателя и кратковременного включения фар в качестве сигнала. Запустите двигатель как можно реже, чтобы экономить топливо.

Если автомобиль застрял

При застревании автомобиля в песке, грязи, на льду или в снегу плавно нажимайте педаль акселератора.

Если освободить автомобиль с помощью противобуксовочной системы не удастся, отключите ее и используйте метод раскочки. См. Противобуксовочная система / система поддержания курсовой устойчивости ⇨ 8-34.



ВНИМАНИЕ

Если колеса автомобиля вращаются с очень высокой частотой, шины могут взорваться и стоящие рядом люди могут получить травму. Двигатель автомобиля может перегреться, что может стать причиной возгорания в моторном отсеке или повреждений автомобиля.

Не допускайте сильного буксования колес и следите, чтобы стрелка спидометра при этом не заходила за отметку 56 км/ч.

Выберите режим полного привода (AWD).
См. Переключатель режимов движения ⇨ 8-35 и Автомобиль с полным приводом ⇨ 8-30.

Метод раскочки

Поверните рулевое колесо несколько раз влево и вправо, чтобы расширить колею вокруг передних колес. Отключите противобуксовочную систему.

Последовательно переведите рычаг селектора из положения R (задний ход) в положение для движения вперед и обратно, стараясь поддерживать минимальную скорость вращения колес. Перед переходом с передачи R (задний ход) к передачам для движения вперед для предотвращения износа элементов коробки передач необходимо дождаться остановки вращения колес. При переключении передач

отпускайте педаль акселератора и плавно нажимайте ее после включения передачи. В некоторых условиях небольшого продвижения автомобиля вперед и назад бывает достаточно, чтобы его освободить. Если это не помогает, можно прибегнуть к вытягиванию автомобиля методом буксировки. При необходимости буксировки автомобиля см. Буксировка автомобиля ⇨ 9-60.

Ограничения нагрузки на автомобиль

Важно знать максимальную нагрузку, на которую рассчитан ваш автомобиль.

Данная нагрузка называется максимальной нагрузкой и включает массу водителя и всех пассажиров, багажа и массу всего оборудования, дополнительно установленного в послепродажный период. На автомобиль устанавливаются две информационные таблички, в одной из которых приводится информация о показателях массы (информационная табличка с указанием допустимых нагрузок / характеристик шин), в другой – о давлении воздуха в шинах (информационная табличка с указанием рекомендованных значений давления воздуха в шинах).



ВНИМАНИЕ

Не допускается нагружать автомобиль так, чтобы превышалась максимально допустимая полная масса (GVWR) автомобиля или максимально допустимая нагрузка на переднюю и заднюю оси (GAWR). В случае превышения максимально допустимой полной массы возможно повреждение компонентов автомобиля, а также ухудшение ходовых качеств и управляемости. Это может стать причиной потери контроля над автомобилем и серьезной аварии. Движение на перегруженном автомобиле увеличивает тормозной путь, приводит к повреждению шин и уменьшает долговечность компонентов автомобиля.

Информационная табличка с указанием рекомендованных нагрузок и значений давления воздуха в шинах

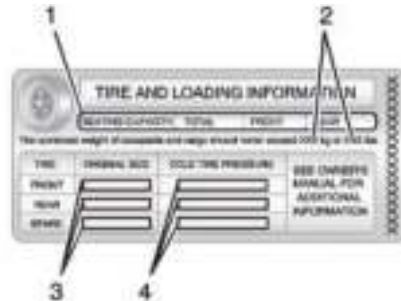

Пример информационной таблички

Табличка с указанием допустимых нагрузок и характеристик шин для вашего автомобиля прикреплена к средней стойке кузова. В информационной табличке с указанием рекомендованных значений давления воздуха в шинах также указаны количество мест (1) и величина максимальной нагрузки (2), выраженная в килограммах и фунтах.

На этой табличке, кроме того, приводятся данные о размерности шин (3), устанавливаемых на заводе-изготовителе, и рекомендуемом давлении воздуха (4) в холодных шинах. Более подробная информация о давлении воздуха в шинах приведена в Шины ⇨ 9-33 и Давление воздуха в шинах ⇨ 9-39.

Важная информация приводится также на информационной табличке с указанием допустимых нагрузок / характеристик шин. В ней может быть указана максимально допустимая полная масса автомобиля (GVWR) и максимально допустимая нагрузка на переднюю и заднюю оси (GAWR). См. Информационная табличка с указанием допустимых нагрузок / характеристик шин далее в данном разделе.

Шаги по определению максимально допустимой нагрузки на автомобиль

1. Найдите надпись The combined weight of occupants and cargo should never exceed XXX kg or XXX lbs («Сумма величин массы водителя, пассажиров и перевозимого груза не должна превышать XXX кг или XXX фунтов») на информационной табличке автомобиля.
 2. Определите общую массу водителя и пассажиров, которые будут находиться в вашем автомобиле.
 3. Вычтите эту величину из величины XXX кг или XXX фунтов.
 4. В результате будет получена величина массы груза, который можно перевозить на вашем автомобиле.
- Например, если XXX равно 1400 фунтам и в автомобиле находятся пять человек массой по 150 фунтов, можно перевозить груз массой 650 фунтов. (1400 – 750 (5 x 150) = 650 фунтов).

5. Определите общую массу груза и вещей, которые будут находиться в автомобиле. Движение с грузом, масса которого превышает величину, полученную в шаге 4, может представлять опасность.

6. Если автомобиль буксирует прицеп, на него воздействует дополнительная нагрузка со стороны прицепа. Ознакомьтесь с разделом данного Руководства, в котором указано, на сколько необходимо уменьшить массу перевозимого груза при движении с прицепом.

См. Буксировка прицепа ⇨ 8-71 для получения важной информации о буксировке прицепа, мерах предосторожности и рекомендаций, касающихся буксировки прицепа.

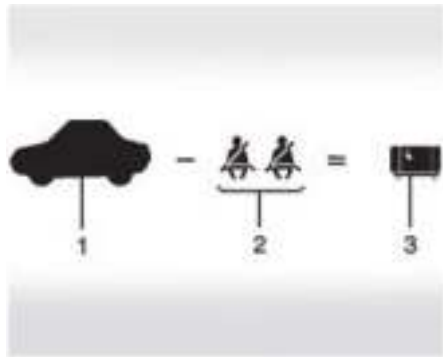

Пример 1

1. Полезная нагрузка для примера № 1 = 453 кг (1000 фунтов).
2. Вычитаем массу водителя и пассажира при средней массе человека 68 кг (150 фунтов) $\times 2 = 136$ кг (300 фунтов).
3. Доступная масса пассажиров и груза = 317 кг (700 фунтов).

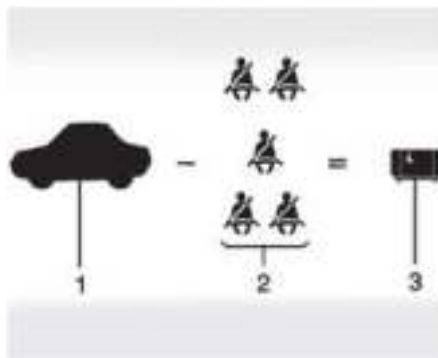

Пример 2

1. Полезная нагрузка для примера № 2 = 453 кг (1000 фунтов).
2. Вычитаем массу водителя и пассажиров при средней массе человека 68 кг (150 фунтов) $\times 5 = 340$ кг (750 фунтов).
3. Доступная масса груза = 113 кг (250 фунтов).

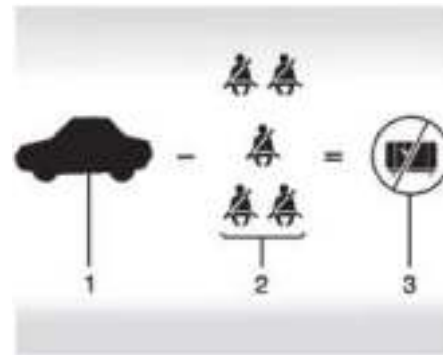

Пример 3

1. Полезная нагрузка для примера № 3 = 453 кг (1000 фунтов).
2. Вычитаем массу водителя и пассажиров при средней массе человека 91 кг (200 фунтов) $\times 5 = 453$ кг (1000 фунтов).
3. Доступная масса груза = 0 кг (0 фунтов).

При загрузке автомобиля сверяйтесь с данными, приведенными на информационной табличке с указанием рекомендованных нагрузок и характеристик шин, для получения конкретной информации о максимальной нагрузке, на которую рассчитан ваш автомобиль, и о количестве посадочных мест. Сумма величин массы водителя, пассажиров и груза не должна превышать величину максимально допустимой нагрузки.

Табличка с указанием допустимых нагрузок / характеристик шин

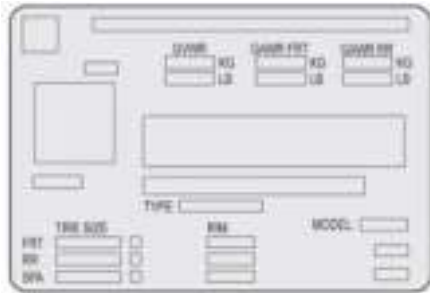

Пример информационной таблички

Табличка с указанием допустимых нагрузок / характеристик шин расположена на средней стойке кузова.

На табличке могут быть указаны размерность шин, установленных заводом-изготовителем, и рекомендуемые величины давления воздуха в шинах, которые необходимо поддерживать при движении с максимальной нагрузкой. На табличке указана максимально допустимая полная масса автомобиля (GVWR). В максимально допустимую полную массу входят масса снаряженного автомобиля, водителя, всех пассажиров, топлива и груза.

На информационной табличке с указанием допустимых нагрузок / характеристик шин может также указываться максимально

допустимая нагрузка на переднюю и заднюю оси (GAWR). Чтобы узнать величины фактической нагрузки, приходящиеся на оси автомобиля, необходимо установить автомобиль на специальные весы. Для этого можно обратиться в авторизованный сервисный центр.

Следите за тем, чтобы при загрузке груз распределялся равномерно относительно продольной оси автомобиля.

ОСТОРОЖНО!

В случае превышения максимально допустимой полной массы возможно повреждение автомобиля. В этом случае гарантия производителя на устранение возможных повреждений не распространяется. Не перегружайте автомобиль.



ВНИМАНИЕ

Вещи, перевозимые в автомобиле, при резком торможении или в случае столкновения могут начать перемещаться в сторону движения автомобиля и травмировать находящихся в нем людей.

- Укладывайте вещи в багажное отделение. Продвигайте грузы, укладываемые в багажное отделение, как можно дальше вперед. Распределяйте багаж равномерно.
- Не допускается укладывать тяжелые вещи, например чемоданы, внутри автомобиля так, чтобы они оказывались выше спинок сидений.
- Не оставляйте в автомобиле незакрепленные детские кресла.
- Закрепляйте предметы, находящиеся в автомобиле.
- Не оставляйте спинки сидений сложенными, кроме тех случаев, когда это действительно необходимо.

ЗАПУСК ДВИГАТЕЛЯ И НАЧАЛО ДВИЖЕНИЯ

Обкатка нового автомобиля

ОСТОРОЖНО!

Данный автомобиль в специальной процедуре обкатки не нуждается. Однако надежность и долговечность компонентов автомобиля будет максимальной, если будет выполняться следующее:

- В течение первых 800 километров пробега избегайте движения с постоянной скоростью, малой или большой. Не допускайте трогания с места с полностью нажатой педалью акселератора. Избегайте переключения на низшие передачи для торможения двигателем при замедлении автомобиля.
- Избегайте резких торможений в течение первых 300 км пробега. В противном случае новые фрикционные накладки тормозных колодок будут прирабатываться неравномерно. Резкое торможение при новых тормозных колодках приводит к их преждевременному износу и, как следствие, к необходимости более ранней замены колодок.

Данную рекомендацию следует выполнять каждый раз после установки новых тормозных колодок.

ОСТОРОЖНО!

По мере обкатки вы можете постенно увеличивать частоту вращения коленчатого вала двигателя и нагрузку на автомобиль.

Режимы кнопки запуска двигателя



Данный автомобиль оснащен кнопкой запуска двигателя.

Чтобы воспользоваться кнопкой запуска, необходимо, чтобы пульт ДУ системы дистанционного управления замками дверей находился в автомобиле. Если кнопка запуска не работает, возможно, рядом с автомобилем находится источник

сильного радиосигнала, который вызывает помехи в системе дистанционной идентификации ключа. См. Действие системы дистанционного управления замками (RKE) ↻ 1-3.

Для вывода рычага селектора из положения P (парковка) необходимо установить кнопку запуска двигателя в режим ON или в сервисный режим и нажать педаль тормоза.

Режим STOPPING THE ENGINE/OFF (останов двигателя / выкл., индикатор не горит). Когда автомобиль остановлен, нажмите кнопку запуска один раз, чтобы заглушить двигатель.

Если рычаг селектора находится в положении P (парковка), зажигание будет выключено, а режим задержки отключения питания дополнительного оборудования (RAP) будет оставаться активным. См. Режим задержки отключения питания дополнительного электрооборудования (RAP) ↻ 8-23.

Если рычаг селектора не находится в положении P (парковка), кнопка запуска вернется в режим ACC/ACCESSORY и на дисплее информационного центра отобразится сообщение SHIFT TO PARK («Переведите рычаг селектора в положение P (парковка)»).

При переводе рычага селектора в положение P (парковка) зажигание будет выключено.

Не глушите двигатель во время движения автомобиля. При неработающем двигателе не действуют усилители тормозной системы и рулевого управления, а также отключается система подушек безопасности.

Если двигатель необходимо заглушить в случае крайней необходимости:

1. Затормозите автомобиль, плавно и ровно нажимая педаль тормоза. Не нажимайте педаль тормоза несколько раз подряд. Это может привести к полному отказу усилителя тормозной системы, в результате чего усилие на педали тормоза увеличится.

2. Переведите рычаг селектора в положение N (нейтраль). Это можно сделать во время движения автомобиля.

После перевода рычага селектора в положение N (нейтраль) затормозите автомобиль и остановитесь в безопасном месте.

3. Полностью остановите автомобиль.

Переведите рычаг селектора в положение P (парковка) и выключите зажигание. Чтобы выключить зажигание, рычаг селектора должен находиться в положении P (парковка).

4. Установите автомобиль на стояночный тормоз. См. Стояночный тормоз с электроприводом ↻ 8-31.



ВНИМАНИЕ

Если во время движения не работает двигатель, перестают действовать усилители тормозной системы и рулевого управления, а также отключается система подушек безопасности.

Во время движения глушить двигатель следует только в случае крайней необходимости.

Если остановить автомобиль на обочине не позволяют дорожные условия, а двигатель необходимо заглушить во время движения, нажмите и удерживайте кнопку запуска нажатой дольше двух секунд или нажмите кнопку дважды в течение пяти секунд.

Режим ACC/ACCESSORY (питание дополнительного оборудования; горит индикатор оранжевого цвета). Данный режим позволяет использовать некоторое электрооборудование при выключенном двигателе.

При выключенном зажигании однократное нажатие кнопки запуска без нажатия педали тормоза приводит к ее переводу в режим ACC/ACCESSORY.

Через 10 минут во избежание разрядки аккумуляторной батареи кнопка запуска будет переведена из режима ACC/ACCESSORY в режим OFF (выкл.).

Режим ON / RUN / START (вкл./работа/запуск; горит индикатор зеленого цвета). Этот режим предназначен для запуска двигателя и движения. Если кнопку запуска нажать один раз при выключенном зажигании и нажатой педали тормоза, будет активирован режим ON/RUN/START. Как только начнется процесс запуска двигателя, отпустите кнопку запуска. Проворачивание коленчатого вала стартером будет продолжаться до тех пор, пока двигатель не запустится. См. Запуск двигателя ↻ 8-20. Затем кнопка запуска останется в режиме ON/RUN.

Сервисный режим

Данный режим предназначен для проведения обслуживания и диагностики, а также проверки работоспособности контрольной лампы неисправности, что может потребоваться для проверки на соответствие нормам токсичности отработанных газов. Сервисный режим можно активировать при выключенном зажигании и не нажатой педали тормоза, нажав и удерживая нажатой кнопку запуска двигателя в течение не менее пяти секунд. Приборы и аудиосистема при этом будут работать, как если бы был выбран режим ON/RUN, но привести автомобиль в движение будет невозможно. В сервисном режиме выполнить запуск двигателя невозможно. Нажмите кнопку запуска еще раз для выключения зажигания.

Запуск двигателя

Переведите рычаг селектора в положение Р (парковка) или N (нейтраль). При любом другом положении рычага селектора двигатель не запустится. Для запуска двигателя во время движения автомобиля можно пользоваться только положением N (нейтраль).

ОСТОРОЖНО!

Не пытайтесь перевести рычаг селектора в положение Р (парковка) во время движения автомобиля. Это может привести к повреждению коробки передач.

Переводите рычаг селектора в положение Р (парковка) только при неподвижном автомобиле.

ОСТОРОЖНО!

Установка дополнительного электрооборудования может влиять на характер работы двигателя. В этом случае на устранение возможных повреждений гарантия производителя распространяться не будет. См. Дополнительное электрооборудование ☞ 8-71.

Процедура запуска двигателя

1. Если автомобиль оборудован системой дистанционной идентификации ключа, пульт дистанционного управления должен находиться в автомобиле.

Удерживая нажатой педаль тормоза, нажмите кнопку запуска. Когда начнется проворачивание коленчатого вала стартером, отпустите кнопку запуска.

Обороты двигателя в режиме холостого хода будут уменьшаться по мере прогрева двигателя. Не увеличивайте обороты двигателя непосредственно после запуска двигателя.

Если пульт дистанционного управления находится вне автомобиля, разряжен его элемент питания или что-либо мешает передаче его сигналов, на дисплее информационного центра появится соответствующее сообщение.

ОСТОРОЖНО!

Попытка запуска двигателя в течение длительного времени путем нажатия кнопки запуска немедленно после предыдущей попытки запуска может привести к перегреву и повреждению электродвигателя стартера и сильному разряду аккумуляторной батареи. Чтобы дать электродвигателю стартера остыть, между попытками запуска двигателя должно проходить не менее 15 секунд.

2. Если двигатель не запускается в течение 5–10 секунд, особенно при очень низкой наружной температуре (ниже $-18\text{ }^{\circ}\text{C}$), возможно, что свечи зажигания залиты бензином. Попробуйте запустить двигатель следующим образом: нажмите педаль акселератора до упора и, удерживая ее в таком положении, одновременно нажмите кнопку запуска на максимум 15 секунд. Чтобы дать электродвигателю стартера остыть, между попытками запуска двигателя должно проходить не менее 15 секунд. После того как двигатель запустится, отпустите кнопку запуска и педаль акселератора. Если двигатель запускается и тут же глохнет, повторите те же действия. Это позволяет удалить излишек бензина из двигателя. Не увеличивайте обороты двигателя непосредственно после запуска двигателя. Нажимайте на педаль акселератора плавно и аккуратно пользуйтесь коробкой передач во время прогрева двигателя и коробки передач, чтобы позволить маслу нагреться и смазать все подвижные детали.

Система автоматической остановки / автоматического запуска двигателя

Данный автомобиль оснащен системой автоматической остановки / автоматического запуска двигателя, которая выключает двигатель для снижения расхода топлива. Компоненты этой системы

специально предназначены для обеспечения увеличенного количества запусков двигателя.



ВНИМАНИЕ

Система автоматической остановки / автоматического запуска двигателя глушит двигатель, но зажигание остается включенным. Запрещается покидать автомобиль, не установив рычаг селектора в положение P (парковка). Двигатель может автоматически запуститься и автомобиль может неожиданно начать движение. Прежде чем покинуть автомобиль, сначала всегда переводите рычаг селектора в положение P (парковка), после чего выключайте зажигание.

Автоматическая остановка / автоматический запуск двигателя

При нажатии педали тормоза и при полной остановке автомобиля двигатель может выключиться. После выключения двигателя на тахометре появляется сообщение AUTO STOP. См. Тахометр ↻ 4-15. При отпускании педали тормоза или при нажатии педали акселератора двигатель запустится снова. В целях сохранения эксплуатационных характеристик автомобиля при определенных условиях автоматический запуск двигателя может осуществляться до отпущения педали тормоза.

Автоматическая остановка двигателя может не осуществляться и/или двигатель может автоматически запускаться по следующим причинам:

- Настройки системы климат-контроля требуют, чтобы двигатель работал для охлаждения или обогрева салона автомобиля.
- Уровень заряда аккумуляторной батареи низкий.
- Аккумуляторная батарея недавно отсоединялась.
- Минимальная скорость движения автомобиля не была достигнута с момента последней автоматической остановки двигателя.
- Педаль акселератора нажата.
- Рабочая температура двигателя или коробки передач не соответствует требуемой.
- Температура окружающего воздуха находится вне рабочего диапазона.
- Рычаг селектора находится в любом положении, кроме D (движение вперед).
- Выбран режим буксировки / движения с повышенной нагрузкой или другой режим движения.
- Автомобиль находится на крутом спуске или уклоне.
- Дверь водителя открыта или ремень водителя отстегнут.
- Капот открыт.

- Время действия режима автоматической остановки двигателя достигло максимально допустимого значения.

Предпусковой подогреватель двигателя

При соответствующей комплектации предпусковой подогреватель двигателя облегчает запуск двигателя и улучшает топливную экономичность в период прогрева двигателя в холодную погоду (при температуре воздуха ниже -18°C). Предпусковой подогреватель необходимо включать в электрическую сеть по крайней мере за четыре часа до запуска двигателя. На некоторых моделях в кабель предпускового подогревателя может быть встроен термостат, который предотвращает работу подогревателя при температуре наружного воздуха выше -18°C .



ВНИМАНИЕ

Не включайте подогреватель блока двигателя, когда автомобиль находится в гараже или на крытой автостоянке. Это может привести к материальному ущербу или травмированию людей. Всегда паркуйте автомобиль на открытом месте на удалении от зданий и других сооружений.

Использование предпускового подогревателя

1. Заглушите двигатель.



2. Откройте капот и размотайте электрический кабель предпускового подогревателя. Смотанный кабель находится в моторном отсеке со стороны водителя перед аккумуляторной батареей. См. Моторный отсек ☞ 9-5.

Осмотрите кабель на предмет повреждений. При их наличии не используйте подогреватель. При необходимости замены кабеля обратитесь в авторизованный сервисный центр.

Ежегодно проверяйте электрический кабель на предмет повреждений.

3. Включите кабель в заземленную розетку бытовой электрической сети переменного

тока напряжением 110 В или 220 В (в зависимости от установленного на автомобиле оборудования).

⚠ ВНИМАНИЕ

В случае неправильного подключения электрического кабеля подогревателя или использования удлинителя неподходящего типа возможно повреждение кабеля, что может привести к перегреву и возгоранию.

- Включайте кабель в заземленную розетку бытовой электрической сети переменного тока. Включение кабеля в незаземленную розетку может привести к поражению электрическим током.
- При необходимости используйте защищенный от атмосферных воздействий и предназначенный для тяжелых условий эксплуатации удлинитель, рассчитанный на номинальный ток 15 А. Использование удлинителя с параметрами, отличными от рекомендованных, дефектного удлинителя или поврежденного подогревателя двигателя может привести к перегреву и, как следствие, пожару, материальному ущербу, поражению электрическим током и другим травмам.

⚠ ВНИМАНИЕ

- Не эксплуатируйте автомобиль с подключенным кабелем предпускового подогревателя. В этом случае возможно повреждение термостата и кабеля подогревателя.
- При использовании подогревателя не допускайте контакта электрического кабеля с компонентами автомобиля и острыми кромками. Никогда не заземляйте кабель подогревателя капотом.
- Перед запуском двигателя отсоедините электрический кабель, установите крышку на штепсель и надежно закрепите кабель. Располагайте кабель так, чтобы он не касался никаких вращающихся деталей.

4. Перед запуском двигателя отсоедините кабель и уберите его в исходное положение, чтобы исключить его контакт с вращающимися частями двигателя. В противном случае кабель может быть поврежден.

Время, в течение которого предпусковой подогреватель должен оставаться включенным, зависит от нескольких факторов.

За подробными рекомендациями по использованию предпускового подогревателя обратитесь к вашему дилеру.

Режим задержки отключения питания дополнительного электрооборудования (RAP)

После выключения зажигания питание будет подаваться к следующему оборудованию (при соответствующей комплектации) еще в течение максимум 10 минут или до момента открывания двери водителя. Следующее оборудование будет также работать при режимах кнопки запуска RUN и ACC/ACCESSORY.

- Информационно-развлекательная система
- Электрические стеклоподъемники (при активном режиме задержки отключения питания дополнительного оборудования (RAP) питание к стеклоподъемникам перестанет подаваться после открывания любой двери)
- Вентиляционный люк в крыше (при активном режиме задержки отключения питания дополнительного оборудования (RAP) питание к люку перестанет подаваться при открывании любой двери)
- Розетка питания дополнительного оборудования
- Аудиосистема

Перевод рычага селектора в положение P (парковка)

1. Нажмите педаль тормоза и установите автомобиль на стояночный тормоз. См. Стояночный тормоз с электроприводом ⇨ 8-31.

2. Переведите рычаг селектора передач в положение P (парковка), нажав и удерживая кнопку на рукоятке и переместив рычаг до упора в направлении передней части автомобиля.
3. Выключите зажигание.

Покидание автомобиля при работающем двигателе



ВНИМАНИЕ

Не рекомендуется оставлять автомобиль с работающим двигателем. Это может привести к его перегреву и возгоранию. Автомобиль может внезапно начать движение, если рычаг селектора ненадежно зафиксирован в положении P (парковка), даже при надежно задействованном стояночном тормозе. Автомобиль может самопроизвольно покатиться. Не покидайте автомобиль при работающем двигателе. Если автомобиль оставлен с работающим двигателем, он может неожиданно начать движение. Вы или другие люди могут получить травмы.



ВНИМАНИЕ

Для предотвращения начала самопроизвольного движения автомобиля, даже если он находится на горизонтальной ровной поверхности, всегда устанавливайте автомобиль на стояночный тормоз и переводите рычаг селектора в положение P (парковка). См. Перевод рычага селектора в положение P (парковка) ⇨ 8-23.

Если необходимо покинуть автомобиль при работающем двигателе, убедитесь в том, что рычаг селектора находится в положении P (парковка) и стояночный тормоз задействован. После перевода рычага селектора в положение P (парковка) нажмите и удерживайте нажатой педаль тормоза. Затем попробуйте вывести рычаг селектора из положения P (парковка) без предварительного нажатия кнопки. Если рычаг селектора выводится из положения P, значит, он зафиксирован в положении P (парковка) ненадежно.

Блокировка рычага селектора

В случае парковки на уклоне, если рычаг селектора надежно не зафиксирован в положении Р (парковка), вес автомобиля воздействует на упор шестерни блокиратора автоматической коробки передач. При этом вывести рычаг селектора из положения Р может оказаться очень сложно. Это явление называется блокировкой рычага селектора передач. Для предотвращения такой ситуации сначала устанавливайте автомобиль на стояночный тормоз, затем надежно устанавливайте рычаг селектора передач в положение Р (парковка). Более подробную информацию см. в Перевод рычага селектора в положение Р (парковка) выше в данном разделе.

В случае блокировки рычага селектора может понадобиться помощь другого автомобиля, который переместит ваш автомобиль с помощью троса в направлении подъема, чтобы давление на упор шестерни блокиратора прекратилось и рычаг селектора можно было переместить из положения Р (парковка).

Вывод рычага селектора из положения Р (парковка)

Данный автомобиль оборудован электронной системой блокировки рычага селектора передач. Она предназначена для предотвращения перемещения рычага селектора передач из положения Р

(парковка), если кнопка запуска не находится в режиме ON или в сервисном режиме и не нажата педаль тормоза.

Система блокировки рычага селектора действует постоянно, кроме случаев, когда полностью или сильно разряжена (менее 9 В) аккумуляторная батарея.

Если аккумуляторная батарея полностью или сильно разряжена, попытайтесь зарядить ее или запустить двигатель от аккумуляторной батареи другого автомобиля. См. Запуск двигателя от аккумуляторной батареи другого автомобиля ↻ 9-57.

Для вывода рычага селектора из положения Р (парковка) выполните следующее:

1. Включите зажигание.
 2. Нажмите педаль тормоза.
 3. Нажмите кнопку на рукоятке рычага селектора передач.
 4. Установите рычаг селектора в необходимое положение.
- Если рычаг селектора из положения Р (парковка) вывести не удастся:

1. Полностью отпустите кнопку на рукоятке рычага селектора передач.
2. Удерживая нажатой педаль тормоза, нажмите повторно кнопку на рукоятке рычага.
3. Установите рычаг селектора в необходимое положение.

Данный автомобиль может быть оснащен функцией предотвращения начала движения автомобиля при непристегнутом ремне безопасности, которая блокирует вывод рычага селектора из положения Р (парковка). См. Ремни безопасности ↻ 2-17 Если вывести рычаг из положения Р (парковка) по-прежнему не удастся, обратитесь за помощью к официальному дилеру.

Нахождение автомобиля над горячими материалами



ВНИМАНИЕ

При контакте с горячими элементами системы выпуска отработанных газов легковоспламеняющиеся материалы могут загореться. Поэтому не оставляйте автомобиль над разбросанной бумагой, сухими листьями, травой и прочими горячими материалами.

ОТРАБОТАННЫЕ ГАЗЫ

Продолжительная стоянка с работающим двигателем

Рекомендуется глушить двигатель автомобиля при стоянке. Если вы оставляете автомобиль с работающим двигателем, выполните следующие действия, чтобы автомобиль не начал самопроизвольно перемещаться, а также убедитесь в том, что в месте стоянки автомобиля имеется достаточная вентиляция. См. Перевод рычага селектора в положение Р (парковка) ⇨ 8-23 и Отработанные газы ⇨ 8-25.

Если автомобиль оставлен припаркованным при работающем двигателе, и пульт ДУ системы дистанционного управления замками (RKE) не находится в автомобиле, двигатель будет заглушен через полчаса.

Если автомобиль оставлен припаркованным при работающем двигателе, и пульт ДУ системы дистанционного управления замками (RKE) находится в автомобиле, двигатель будет заглушен через один час.

Двигатель может выключиться раньше, если автомобиль припаркован на уклоне, по причине недостаточного количества топлива.

Если рычаг селектора был выведен из положения Р (парковка) во время работы двигателя, таймер будет сброшен и отсчет времени начнется сначала.



ВНИМАНИЕ

В состав отработанных газов, выделяемых двигателем, входит окись углерода (СО) – газ без цвета и запаха. Вдыхание этого газа может привести к потере сознания и даже к смерти.

Отработанные газы могут проникать внутрь автомобиля, если:

- Автомобиль с работающим двигателем находится в закрытом пространстве с недостаточной вентиляцией (подземные паркинги, тоннели), при заблокированном (например, снегом) выходном отверстии выхлопной трубы или при отсутствии вентиляции под днищем кузова.
- Отработанные газы приобретают необычный запах или со стороны системы выпуска отработанных газов слышен странный или нехарактерный звук.
- Нарушена целостность элементов системы выпуска отработанных газов в результате коррозии или механического повреждения.
- Система выпуска отработанных газов была изменена, повреждена или отремонтирована ненадлежащим образом.



ВНИМАНИЕ

- В кузове автомобиля есть сквозные отверстия или щели, образовавшиеся в результате повреждений или дооборудования автомобиля в послепродажный период, которые не были загерметизированы.

При обнаружении необычных запахов в салоне или в случае, если есть подозрение, что отработанные газы проникают в салон:

- При движении держите все окна автомобиля полностью открытыми.
- Немедленно предоставьте автомобиль в авторизованный сервисный центр для ремонта.

Не оставляйте автомобиль с работающим двигателем в закрытых зонах, таких как гараж, или помещениях, не имеющих системы приточной вентиляции.

АВТОМАТИЧЕСКАЯ КОРОБКА ПЕРЕДАЧ

Работа двигателя при неподвижном автомобиле

Рекомендуется глушить двигатель автомобиля на время стоянки.

Если вы оставляете автомобиль с работающим двигателем, выполните необходимые действия, чтобы убедиться в том, что автомобиль не начнет самопроизвольно перемещаться. См. Перевод рычага селектора в положение Р (парковка) ↻ 8-23 и Отработанные газы ↻ 8-25.



Р (парковка). В данном положении ведущие колеса автомобиля заблокированы.

При запуске двигателя рычаг селектора должен находиться в этом положении, чтобы автомобиль не мог начать самопроизвольное движение.



ВНИМАНИЕ

Автомобиль может внезапно начать движение, если рычаг селектора ненадежно зафиксирован в положении Р (парковка), даже при надежно задействованном стояночном тормозе. Автомобиль может самопроизвольно покатиться.



ВНИМАНИЕ

Не покидайте автомобиль при работающем двигателе. Если автомобиль оставлен с работающим двигателем, он может неожиданно начать движение.

Вы или другие люди могут получить травмы. Для предотвращения начала самопроизвольного движения автомобиля, даже если он находится на горизонтальной ровной поверхности, всегда устанавливайте автомобиль на стояночный тормоз и переводите рычаг селектора в положение Р (парковка).

См. Перевод рычага селектора в положение Р (парковка) ↻ 8-23.

Перед запуском двигателя следует убедиться в том, что рычаг селектора надежно зафиксирован в положении Р (парковка). Данный автомобиль оборудован электронной системой блокировки рычага селектора передач. Чтобы вывести рычаг селектора из положения Р (парковка), при включенном зажигании полностью нажмите педаль тормоза, а затем нажмите кнопку на рукоятке рычага.

Если рычаг селектора передач вывести из положения Р (парковка) не удастся, ослабьте давление на рычаг селектора и, удерживая нажатой педаль тормоза, переместите рычаг селектора в положение Р

(парковка) до упора. Затем нажмите кнопку на рычаге и установите рычаг селектора в необходимое положение. См. Вывод рычага селектора из положения P (парковка).

R (задний ход). Эта передача используется для движения задним ходом.

ОСТОРОЖНО!

Включение передачи R (задний ход), когда автомобиль еще не остановился, может привести к повреждению деталей автоматической коробки передач.

В этом случае гарантия производителя на устранение возможных повреждений не распространяется. Переключайтесь в положение R (задний ход) только после полной остановки автомобиля.

Передача R (задний ход) может использоваться для раскочки автомобиля вперед и назад, чтобы освободить его из снега, льда или песка, не повреждая коробку передач. См. Если автомобиль застрял ↪ 8-14.

N (нейтраль). В данном положении рычага селектора двигатель не связан с колесами. Для запуска двигателя во время движения автомобиля можно пользоваться только положением N (нейтраль).



ВНИМАНИЕ

Переводить рычаг селектора в положение для движения при высоких оборотах двигателя очень опасно. Если полностью не нажата педаль тормоза, автомобиль может резко тронуться с места.

При этом вы можете потерять контроль над автомобилем и сбить других людей, или автомобиль может столкнуться с какими-либо объектами. Не допускается переводить рычаг селектора в положение для движения при высоких оборотах двигателя.

ОСТОРОЖНО!

Вывод рычага селектора из положения P (парковка) или N (нейтраль), когда двигатель работает на повышенных оборотах, может привести к повреждению коробки передач. В этом случае гарантия производителя на устранение возможных повреждений не распространяется. Перед перемещением рычага селектора убедитесь в том, что двигатель не работает на повышенных оборотах.

ОСТОРОЖНО!

При перегреве рабочей жидкости автоматической коробки передач на дисплее комбинации приборов может отображаться соответствующее сообщение.

В такой ситуации дальнейшее движение может привести к повреждению автомобиля. Остановите автомобиль и дайте двигателю поработать в режиме холостого хода, чтобы охладилась рабочая жидкость коробки передач. Сообщение исчезнет после того, как рабочая жидкость коробки передач охладится в достаточной степени.

D (движение вперед). Данное положение предназначено для движения вперед в нормальных условиях. Для увеличения тягового усилия и интенсивного ускорения нажмите педаль акселератора на половину ее хода или до упора.

ОСТОРОЖНО!

Если переключение передач не происходит, возможно повреждение коробки передач. При первой же возможности обратитесь в авторизованный сервисный центр.

Если автомобиль остановлен на уклоне и педаль тормоза не нажата, он может покатиться. Это не является признаком неисправности и обусловлено конструкцией гидротрансформатора, направленной на улучшение топливной экономичности и рабочих характеристик. Для удержания автомобиля на уклоне используйте тормоза. Не используйте педаль акселератора.

L (пониженный диапазон). В этом положении рычага селектора можно переключать диапазоны коробки передач вручную.

При этом обеспечивается более эффективное торможение двигателем, но расход топлива увеличивается по сравнению с диапазоном D (движение вперед). Этот режим можно использовать при движении по очень крутым холмам, глубокому снегу или грязи. См. Режим ручного выбора передач ⇨ 8-28.

Режимы работы. Коробка передач может переключиться на более низкую передачу для улучшения рабочих характеристик.

Обороты двигателя могут увеличиться, и уровень шума может повыситься при следующих условиях:

- При движении на подъем.
- При движении на спуск.
- При движении в условиях высокой температуры окружающего воздуха или высокогорья.

Режим ручного выбора передач**Режим ERS (выбор диапазонов с помощью электронной системы)**

Режим ERS позволяет водителю выбирать предельную высшую передачу коробки передач и скорость автомобиля при движении на спуск или буксировке прицепа. На комбинации приборов находится индикатор положения селектора автоматической коробки передач. При использовании режима ERS рядом с индикатором L отображается номер, соответствующий высшей передаче, доступной для выбранного диапазона коробки передач.



Чтобы использовать эту функцию:

1. Нажмите кнопку на рычаге селектора и переведите рычаг селектора в положение L (пониженный диапазон).

2. Нажмите + (плюс) или - (минус) на рукоятке рычага селектора для повышения или понижения доступного диапазона коробки передач.

При переводе рычага селектора из положения D (движение вперед) в положение L (пониженный диапазон) коробка передач переключится в предварительно заданный пониженный диапазон передач.

Высшая доступная передача для этого предварительно заданного диапазона отображается рядом с индикатором L на дисплее информационного центра (DIC). См. Информационный центр (DIC) ⇨ 4-26.

Номер, отображаемый на дисплее информационного центра (DIC), соответствует высшей допустимой передаче коробки передач. Это означает, что доступны все передачи с более низкими номерами.

Например, если рядом с индикатором L отображается номер 4 (четвертая передача), коробка передач будет автоматически переключаться с 1-й по 4-ю передачу.

Коробка передач не будет переключаться на 5-ю передачу до тех пор, пока не будет нажата кнопка + (плюс) или рычаг селектора

не будет переведен в положение D (движение вперед).

Если при выборе диапазона L (пониженный диапазон) в коробке передач включена 9-я передача, произойдет переключение на 7-ю передачу. Если включена передача с 8-й по 2-ю, произойдет переключение на одну передачу вниз.

В режиме L (пониженный диапазон) переключение на более низкую передачу не происходит, если обороты двигателя слишком высокие. У вас будет ограниченное время для замедления автомобиля.

Если скорость движения автомобиля не снизить за этот короткий промежуток времени, переключение в более низкий диапазон передач выполнено не будет.

Сначала необходимо снизить скорость движения автомобиля, затем нажатием кнопки - (минус) выбрать нужный пониженный диапазон передач.

При активном режиме ERS автоматическая система управления движением на спуске недоступна. Эта система доступна в диапазоне D (движение вперед) при нормальных условиях движения, а также в режиме буксировки / движения с повышенной нагрузкой. При включенном режиме ERS могут использоваться система круиз-контроля и режим буксировки / движения с повышенной нагрузкой. См. Режим буксировки / движения с повышенной нагрузкой ниже.

Режим буксировки / движения с повышенной нагрузкой



Режим буксировки / движения с повышенной нагрузкой предназначен для движения автомобиля с тяжелым прицепом или при перевозке на автомобиле груза с большой массой.

Т (режим буксировки / движения с повышенной нагрузкой). Выбор режима буксировки / движения с повышенной нагрузкой осуществляется с помощью рукоятки на центральной консоли.

При активации режима буксировки / движения с повышенной нагрузкой на дисплее информационного центра отображается соответствующее сообщение.

См. Переключатель режимов движения ⇨ 8-35.

СИСТЕМА ПРИВОДА

Автоматическая система управления движением на спуске

Автоматическая система управления движением на спуске предназначена для помощи водителю при движении на спуске. Она поддерживает скорость движения автомобиля, автоматически изменяя алгоритм переключения передач таким образом, чтобы двигатель и коробка передач обеспечивали замедление автомобиля.

По команде этой системы коробка передач автоматически переключается на более низкие передачи для уменьшения скорости движения автомобиля. Нормальный алгоритм переключения передач возобновляется при уменьшении крутизны уклона или при нажатии педали акселератора.

Если выбран режим ERS (выбор диапазонов с помощью электронной системы), система управления движением на спуске деактивируется, позволяя водителю выбрать нужный диапазон и задать предельную высшую доступную передачу.

Система управления движением на спуске доступна при нормальных условиях движения, а также в режиме буксировки / движения с повышенной нагрузкой. См. Автоматическая коробка передач ↪ 8-26.

Автомобиль с полным приводом

При соответствующей комплектации может использоваться режим полного привода (AWD).



Для выбора режима полного привода поверните рукоятку переключателя в положение Λ_{x4} .

Режим полного привода остается включенным, пока не будет выбран другой режим. См. Переключатель режимов движения ↪ 8-35.

При активном режиме монопривода крутящий момент передается только на передние колеса в целях обеспечения наилучшей топливной экономичности.

При установке неполноразмерного запасного колеса на полноприводный

автомобиль система автоматически распознает неполноразмерное запасное колесо и уменьшает эффективность работы системы полного привода для ее защиты.

Для возобновления полноценной работы системы полного привода и предотвращения чрезмерного износа ее компонентов при первой возможности замените неполноразмерное запасное колесо стандартным. См. Неполноразмерное запасное колесо ↪ 9-56

ТОРМОЗНАЯ СИСТЕМА

Антиблокировочная система (ABS)

Антиблокировочная система (ABS) помогает предотвратить блокировку колес при торможении и обеспечивает возможность изменения курса автомобиля с помощью рулевого управления при экстренном торможении. Система ABS выполняет самодиагностику при первой поездке. В ходе самодиагностики может быть слышен характерный шум или щелчки, а также ощущаться небольшое перемещение педали тормоза. Это не является признаком неисправности.



Данная контрольная лампа загорается при возникновении неисправности антиблокировочной системы. См. Контрольная лампа антиблокировочной системы (ABS) ⇨ 4-21.

Антиблокировочная система не сокращает величину времени, необходимого для нажатия педали тормоза, и не всегда сокращает длину тормозного пути. Если ваш автомобиль слишком сильно приблизился к автомобилю, движущемуся впереди, и тот внезапно замедляется или останавливается, времени для нажатия педали тормоза может не хватить.

Выбирайте дистанцию так, чтобы расстояние до автомобиля, движущегося впереди, было достаточным.

Использование антиблокировочной системы

Не нажимайте педаль тормоза несколько раз подряд. Необходимо сильно нажать педаль тормоза один раз и удерживать ее нажатой. Во время работы системы ABS может быть слышен характерный звук или вы можете ощущать, что выполняются некоторые действия. Это не является признаком неисправности.

Торможение в экстренных ситуациях

Антиблокировочная система позволяет водителю тормозить, не теряя возможности управлять автомобилем с помощью рулевого колеса. Во многих экстренных ситуациях сохранение возможности управления автомобилем имеет большее значение, чем даже очень эффективное торможение.

Стояночный тормоз с электроприводом



Данный автомобиль оснащен стояночным тормозом с электроприводом (EPB). Стояночный тормоз с электроприводом может быть задействован всегда, даже при выключенном зажигании. Во избежание разрядки аккумуляторной батареи не пользуйтесь стояночным тормозом с электроприводом при выключенном двигателе слишком часто.

Система EPB оснащена контрольной лампой стояночной тормозной системы с электроприводом (P) (или PARK), а на некоторых автомобилях также контрольной лампой неисправности стояночного тормоза с электроприводом (P). См. Контрольная лампа стояночной тормозной системы с электроприводом ⇨ 4-21

и Контрольная лампа неисправности стояночного тормоза с электроприводом ☞ 9-56.

Прежде чем покинуть автомобиль, посмотрите, горит ли контрольная лампа (P) (или PARK), чтобы убедиться в том, что стояночный тормоз задействован.

Установка автомобиля на стояночный тормоз с электроприводом

Чтобы задействовать стояночный тормоз с электроприводом:

1. Полностью остановите автомобиль.
2. Кратковременно потяните вверх переключатель стояночного тормоза.

При полностью задействованном стояночном тормозе начнет мигать, а затем будет гореть контрольная лампа (P) (или PARK). Если контрольная лампа (P) (или PARK) мигает постоянно, значит, стояночный тормоз задействован только частично, активен сервисный режим кнопки запуска двигателя или обнаружена неисправность стояночного тормоза с электроприводом. На дисплее информационного центра появится соответствующее сообщение. Отключите стояночный тормоз, а затем включите его снова.

Если контрольная лампа не загорается или продолжает мигать, обратитесь в авторизованный сервисный центр.

Не совершайте поездки, если контрольная лампа (P) (или PARK) стояночной тормозной системы мигает. Обратитесь в авторизованный сервисный центр. См. Стояночный тормоз с электроприводом ☞ 195.

Если горит контрольная лампа (P) или мигает контрольная лампа (P) (или PARK) при включенном зажигании, потяните переключатель стояночного тормоза и удерживайте его. Продолжайте удерживать переключатель, пока не загорится контрольная лампа (P) (или PARK). Если никакие действия, описанные выше, не привели к выключению контрольной лампы (P), обратитесь в авторизованный сервисный центр.

Если стояночный тормоз с электроприводом включить во время движения автомобиля, автомобиль начнет замедляться до тех пор, пока удерживается переключатель электронного стояночного тормоза. Если переключатель удерживать до полной остановки автомобиля, стояночный тормоз останется включенным после отпущения переключателя.

Стояночный тормоз с электроприводом может в некоторых ситуациях активироваться автоматически при неподвижном автомобиле. Это не является признаком неисправности и осуществляется для периодической проверки работоспособности стояночной тормозной системы с электроприводом.

Если задействовать стояночный тормоз с электроприводом не удастся, следует заблокировать задние колеса, чтобы предотвратить самопроизвольное движение автомобиля.

Снятие автомобиля со стояночного тормоза с электроприводом

Чтобы снять автомобиль со стояночного тормоза с электроприводом:

1. Включите зажигание или выберите режим ACC/ACCESSORY кнопки запуска.
2. Нажмите и удерживайте нажатой педаль тормоза.
3. Кратковременно нажмите переключатель стояночного тормоза с электроприводом.

Автомобиль снят со стояночного тормоза, когда контрольная лампа (P) (или PARK) не горит.

Если горит контрольная лампа (P) или мигает контрольная лампа (P) (или PARK) при включенном зажигании, выключите стояночный тормоз, нажав и удерживая нажатым переключатель стояночного тормоза. Продолжайте удерживать переключатель, пока не погаснет контрольная лампа (P) (или PARK). Если любая из этих контрольных ламп продолжает гореть после снятия автомобиля со стояночного тормоза, обратитесь в авторизованный сервисный центр.

ОСТОРОЖНО!

Движение с задействованным стояночным тормозом может привести к перегреву тормозных механизмов и преждевременному износу или повреждению компонентов тормозной системы. Перед началом движения убедитесь в том, что автомобиль полностью снят со стояночного тормоза и контрольная лампа тормозной системы не горит.

Автоматическое снятие автомобиля со стояночного тормоза с электроприводом

Автомобиль будет автоматически снят со стояночного тормоза с электроприводом, если работает двигатель, включена передача для движения и производится попытка трогания. Избегайте резких ускорений при задействованном стояночном тормозе с электроприводом, чтобы продлить срок службы тормозных колодок стояночной тормозной системы.

Система помощи при экстренном торможении

Система помощи при экстренном торможении распознает резкое нажатие педали тормоза в экстренной ситуации и дополнительно увеличивает тормозное усилие для задействования

антиблокировочной системы (ABS), когда степень нажатия педали тормоза водителем недостаточна для срабатывания системы ABS.

Во время действия этой системы могут возникать шум, незначительная пульсация и/или перемещение педали тормоза. При этом необходимо продолжать нажимать педаль тормоза в соответствии со складывающейся ситуацией. Действие системы помощи при экстренном торможении автоматически прекращается при отпуске педали тормоза.

Система помощи при трогании на подъеме (HSA)**ВНИМАНИЕ**

Не полагайтесь исключительно на действие системы HSA. Система HSA не отменяет необходимость внимательного и безопасного управления автомобилем. Вы можете не услышать или не почувствовать сигналы привлечения внимания и предупреждения, подаваемые этой системой. Несоблюдение правил безопасного вождения может привести к травмам, гибели людей или повреждению автомобиля. См. Предусмотрите тельность при вождении ↻ 8-3.

Когда автомобиль остановлен на уклоне, система помощи при трогании на подъеме (HSA) предотвращает самопроизвольное скатывание автомобиля под уклон в течение промежутка времени, когда водитель отпускает педаль тормоза и нажимает педаль акселератора. Система перестанет задействовать тормоза при нажатии педали акселератора. Если педаль акселератора не нажать в течение нескольких минут, будет включен стояночный тормоз с электроприводом. Система также может перестать задействовать тормоза при других условиях. Не полагайтесь на то, что система HSA будет удерживать автомобиль на месте.

Система HSA действует, если включена передача для движения вперед и передняя часть автомобиля направлена в сторону подъема или если включена передача R (задний ход) и передняя часть автомобиля направлена в сторону спуска.

Для активации системы HSA автомобиль должен быть полностью остановлен на уклоне.

СИСТЕМЫ СТАБИЛИЗАЦИИ ДВИЖЕНИЯ

Противобуксовочная система / система поддержания курсовой устойчивости

Работа системы

Данный автомобиль оснащен противобуксовочной системой (TCS) и системой StabiliTrak / системой поддержания курсовой устойчивости (ESC). Данные системы ограничивают скорость буксования колес и помогают водителю сохранить контроль над автомобилем в сложных условиях движения, особенно на скользкой дороге.

Противобуксовочная система активируется при обнаружении буксования или потери контакта одного или всех ведущих колес с дорогой. При этом система TCS задействует тормоза, чтобы снизить скорость вращения колес и/или уменьшает крутящий момент двигателя, чтобы ограничить буксование колес.

Система StabiliTrak/ESC активируется в том случае, когда блок управления данной системы определяет наличие разницы между параметрами направления движения автомобиля, задаваемыми водителем, и фактическим направлением движения автомобиля. Система StabiliTrak/ESC выборочно притормаживает отдельные колеса, чтобы помочь водителю удержать автомобиль на заданном курсе.

Если система TCS или система StabiliTrak/ESC срабатывает при действующей системе круиз-контроля, то последняя автоматически отключается. После восстановления нормальных условий движения система круиз-контроля может быть включена снова. Системы TCS и StabiliTrak/ESC автоматически включаются при включении системы круиз-контроля.

Обе системы автоматически активируются после запуска двигателя и начала движения. Во время работы или самодиагностики этих систем может быть слышен характерный звук или вы можете ощущать, что выполняются некоторые действия. Это нормальное явление, которое не свидетельствует о неисправности автомобиля.

В нормальных условиях движения рекомендуется оставить обе системы включенными. Однако противобуксовочную систему необходимо отключать, если автомобиль застрял в песке, грязи или снегу и его необходимо освободить методом раскочки. См. Если автомобиль застрял ☞ 8-14 и Включение и отключение систем далее в данном разделе.



Контрольная лампа противобуксовочной системы / системы StabiliTrak расположена на комбинации приборов. Данная контрольная лампа:

- Мигает, когда противобуксовочная система ограничивает скорость вращения колес.
- Мигает, когда активируется система StabiliTrak/ESC.
- Горит постоянно, если одна из систем не работает.

Если одна из систем не включается или не срабатывает, на дисплее информационного центра DIC появляется соответствующее сообщение, а контрольная лампа , загорается и не гаснет, сигнализируя о том, что система неактивна и не помогает водителю сохранять контроль над автомобилем. Управлять автомобилем безопасно, но необходимо соответствующим образом скорректировать стиль вождения.

Если загорается и не гаснет контрольная лампа :

1. Остановите автомобиль.
2. Заглушите двигатель и подождите 15 секунд.
3. Запустите двигатель.
4. Продолжайте движение.



Если загорается и не гаснет контрольная лампа , обратитесь в авторизованный сервисный центр.



Включение и отключение систем







ОСТОРОЖНО!

Не нажимайте педаль тормоза не сколько раз подряд и избегайте резких ускорений, если противобуксовочная система отключена. Это может привести к повреждению компонентов трансмиссии автомобиля.



Для отключения только противобуксовочной системы (TCS) нажмите и отпустите кнопку  расположенную на центральной консоли. Контрольная лампа отключения противобуксовочной системы  загорится на комбинации приборов.

Чтобы включить противобуксовочную систему снова, нажмите и отпустите кнопку . Контрольная лампа отключения противобуксовочной системы  на комбинации приборов погаснет.

Если кнопка  будет нажата во время ограничения противобуксовочной системой скорости вращения колес, эта система будет отключена только тогда, когда буксование колес прекратится.

Для отключения систем TCS и StabiliTrak/ESC нажмите и удерживайте кнопку  нажатой до тех пор, пока контрольная лампа отключения противобуксовочной системы  и контрольная лампа отключения системы StabiliTrak  не загорятся на комбинации приборов.

Для включения систем TCS и StabiliTrak/ESC снова нажмите и отпустите кнопку .

При этом контрольная лампа  отключения противобуксовочной системы и контрольная лампа  отключения системы StabiliTrak/ESC погаснут.

Система поддержания курсовой устойчивости StabiliTrak автоматически включится при скорости движения автомобиля больше 56 км/ч. Противобуксовочная система при этом не включится.

Установка дополнительного оборудования также может повлиять на работу систем. См. Дополнительное оборудование и внесение изменений в конструкцию автомобиля  9-3.

Переключатель режимов движения

На автомобилях с передним приводом (FWD) переключатель режимов движения может иметь следующие режимы: FWD (передний привод), Snow (снег) и Tow/Haul (буксировка / движение с повышенной нагрузкой). На автомобилях с полным приводом (AWD) переключатель режимов движения может иметь следующие режимы: AWD (полный привод), 2WD (монопривод), Off-Road (бездорожье) и Tow/Haul (буксировка / движение с повышенной нагрузкой). Для каждого режима движения может отображаться соответствующее сообщение на дисплее информационного центра (DIC).



Рукоятка переключателя режимов движения (переднеприводный автомобиль)



Рукоятка переключателя режимов движения (полноприводный автомобиль)

Для выбора режима поверните рукоятку переключателя режимов движения.

При активации режима подсвечивается соответствующий символ на рукоятке переключателя. При переключении между различными режимами на дисплее информационного центра появляется сообщение, указывающее на то, какой из режимов активен.

/x2 (только полноприводные автомобили) или **/x** (только переднеприводные автомобили): режим переднего

привода для переднеприводных автомобилей или режим монопривода для полноприводных автомобилей. Этот режим будет оставаться активным в следующих циклах зажигания. При выборе этой настройки активируется либо режим монопривода (полноприводные автомобили), либо нормальный режим движения (переднеприводные автомобили). Используйте этот режим при нормальных дорожных условиях. В этом режиме обеспечивается максимальная топливная экономичность. См. Экономичное вождение ⇨ 8-2.

/x4 (только полноприводные автомобили): режим AWD (полный привод). Этот режим будет оставаться активным в следующих циклах зажигания. В режиме полного привода крутящий момент передается на все четыре колеса. Используйте этот режим в условиях, когда необходимо повышенное сцепление колес с поверхностью, например при движении по гравию, песку, снегу, льду, а также мокрому дорожному покрытию.

При слишком интенсивном использовании системы полного привода или перегреве ее компонентов режим полного привода может отключиться и на дисплее

информационного центра (DIC) может появиться соответствующее сообщение.

При выборе режима полного привода загорится соответствующий индикатор.

Для получения подробной информации о режиме полного привода см. Система привода ⇨ 8-30.

*** (только переднеприводные автомобили):** режим Snow (снег). Этот режим не будет оставаться активным в следующих циклах зажигания. При следующем запуске двигателя активируется режим переднего привода. При выборе режима Snow улучшается динамика разгона автомобиля при движении по обледеневшей или заснеженной дороге. Чувствительность педали акселератора увеличивается для более точного контроля крутящего момента, передаваемого к колесам в условиях движения по скользкой дороге.

*** (только полноприводные автомобили):** режим Off-Road (бездорожье). Этот режим не будет оставаться активным в следующих циклах зажигания. При следующем запуске двигателя активируется режим монопривода. В этом режиме система полного привода активируется автоматически. Чувствительность педали акселератора увеличивается для более точного контроля крутящего момента, передаваемого к колесам. Характер работы систем StabiliTrak/ESC, ABS и TCS будет

изменен для оптимизации движения в условиях бездорожья. Используйте этот режим для движения по специально подготовленным участкам бездорожья.

Tow/Haul (буксировка / движение с повышенной нагрузкой): режим Tow/Haul (буксировка / движение с повышенной нагрузкой). Этот режим не будет оставаться активным в следующих циклах зажигания. При следующем запуске двигателя активируется режим переднего привода или монопривода. В этом режиме система полного привода активируется автоматически. См. Автомобиль с полным приводом ⇨ 194. Коробка передач будет дольше оставаться на пониженных передачах перед переключением для обеспечения увеличенного крутящего момента при буксировке тяжелых грузов. В этом режиме расход топлива увеличивается. Используйте этот режим для поддержания необходимой скорости или замедления хода автомобиля с помощью двигателя и коробки передач при движении на спуске. Это помогает предотвратить перегрев тормозных механизмов. Для получения подробной информации см. Режим буксировки / движения с повышенной нагрузкой ⇨ 8-29.

В таблице ниже показано, как различные режимы движения влияют на те или иные функции подсистем, которыми может быть оборудован автомобиль.

Режимы:	Передний привод / монопривод	Полный привод (AWD)	Снег	Бездорожье	Буксировка / движение с повышенной нагрузкой
Доступность режима	Полно приводные и передне приводные автомобили	Только полно приводные автомобили	Только передне приводные автомобили	Только полно приводные автомобили	Пакет оборудования для буксировки (полноприводные и передне приводные автомобили)
Остается активным в следующих циклах зажигания	Да	Да	Нет	Нет	Нет
Чувствительность педали акселератора	Нормальный режим работы	Нормальный режим работы	Снег	Бездорожье	Нормальный режим работы
Переключение автоматической коробки передач	Нормальный режим работы	Нормальный режим работы	Нормальный режим работы	Нормальный режим работы	Буксировка / движение с повышенной нагрузкой
Состояние системы полного привода (при соответствующей комплектации)	Выключена (монопривод)	Активен нормальный режим системы полного привода	Недоступна	Активен режим «Бездорожье» системы полного привода	Активен нормальный режим системы полного привода
Системы StabiliTrak/ESC, ABS и TCS	Нормальный режим работы	Нормальный режим работы	Нормальный режим работы	Бездорожье	Нормальный режим работы

СИСТЕМА КРУИЗ-КОНТРОЛЯ



ВНИМАНИЕ

Не используйте систему круиз-контроля в условиях, когда движение с постоянной скоростью небезопасно. Не используйте систему круиз-контроля в условиях движения в плотном транспортном потоке, а также на извилистых дорогах. Пользоваться системой круиз-контроля на скользких дорогах также опасно. На таких дорогах вы можете потерять контроль над автомобилем из-за часто меняющихся условий сцепления колес с дорогой, что может стать причиной чрезмерного буксования колес. Не пользуйтесь системой круиз-контроля на скользких дорогах.

При помощи системы круиз-контроля, начиная приблизительно со скорости 40 км/ч или более, можно поддерживать выбранную скорость движения постоянной, не используя педаль акселератора.

При скорости движения менее 40 км/ч система круиз-контроля не действует.

Если противобуксовочная система (TCS) или система StabiliTrak / система поддержания курсовой устойчивости (ESC) начинает ограничивать скорость вращения колес, когда система круиз-контроля активна, то система круиз-контроля автоматически отключается. См.

Противобуксовочная система / система поддержания курсовой устойчивости \varnothing 8-34. Если подается предупреждение о возможном столкновении, когда система круиз-контроля активна, она отключается. См. Система предупреждения о возможном фронтальном столкновении (FCA) \varnothing 8-56. После восстановления нормальных условий движения систему круиз-контроля можно включить снова.

При выключении системы TCS или StabiliTrak/ESC система круизконтроля отключается.

При нажатии педали тормоза система круиз-контроля отключается.



(вкл./выкл.): нажмите для включения/выключения системы круиз-контроля. При включении системы на комбинации приборов загорается индикатор белого цвета.

RES+ (восстановление/ускорение): если в памяти системы сохранено установленное ранее значение скорости, при кратковременном нажатии данной кнопки будет выбрано это значение скорости. При удерживании кнопки нажатой скорость будет увеличиваться. Если система круиз-контроля уже активна, используйте эту кнопку для увеличения скорости автомобиля.

SET- (установка/замедление): кратковременно нажмите для установки значения скорости и активации системы круиз-контроля. Если система круиз-контроля уже активна, используйте эту кнопку для уменьшения скорости автомобиля.

(отмена): при нажатии данной кнопки система круиз-контроля отключается, при этом последнее значение заданной скорости сохраняется в памяти системы.

Активация режима движения с использованием системы круиз-контроля

Если кнопка включения системы круиз-контроля нажата, но система не активирована, то при нажатии кнопок SET- или RES+ возможно случайное включение

этой системы при неподходящих условиях движения. Не оставляйте систему круиз-контроля включенной (кнопка  нажата), когда вы ей не пользуетесь.

1. Нажмите кнопку .
2. Доведите скорость автомобиля до требуемой величины.
3. Нажмите и отпустите кнопку SET-. Заданное значение скорости кратковременно отобразится на комбинации приборов.
4. Снимите ногу с педали акселератора.

Когда с помощью системы круиз-контроля автомобиль будет выведен в режим заданной скорости, на комбинации приборов загорится зеленый индикатор системы круиз-контроля.

Восстановление заданной скорости движения

Если при выбранной заданной скорости движения была нажата педаль тормоза или кнопка , действие системы круиз-контроля временно прекращается, и последнее значение заданной скорости сохраняется в памяти системы.

Если автомобиль движется со скоростью 40 км/ч или выше, кратковременно нажмите кнопку RES+, расположенную на рулевом колесе. Автомобиль вернется в режим скорости, заданной ранее.

Увеличение скорости движения при использовании системы круиз-контроля

Если система круиз-контроля уже включена:

- Нажмите и удерживайте нажатой кнопку RES+ до момента достижения желаемой скорости, затем отпустите ее.
- Чтобы немного увеличить скорость движения, кратковременно нажмите кнопку RES+. При каждом таком нажатии скорость движения автомобиля увеличивается приблизительно на 1 км/ч.

Показания спидометра могут отображаться в британской или метрической системе единиц измерения. См. Комбинация приборов (топовая комплектация) ⇨ 4-10 или Комбинация приборов (базовая комплектация) ⇨ 4-13. Значение увеличения зависит от выбранной системы единиц измерения.

Уменьшение скорости движения при использовании системы круиз-контроля

Если система круиз-контроля уже включена:

- Нажмите и удерживайте нажатой кнопку SET- на рулевом колесе до тех пор, пока не будет достигнута желаемая скорость движения, затем отпустите ее.
- Чтобы немного уменьшить скорость движения, кратковременно нажмите кнопку SET-. При каждом таком нажатии скорость движения автомобиля уменьшается приблизительно на 1 км/ч.

Показания спидометра могут отображаться в британской или метрической системе единиц измерения. См. Комбинация приборов (топовая комплектация) ⇨ 4-10 или Комбинация приборов (базовая комплектация) ⇨ 4-13. Значение уменьшения зависит от выбранной системы единиц измерения.

Обгон другого автомобиля при включенной системе круиз-контроля

Для увеличения скорости нажмите педаль акселератора. Как только нога будет убрана с педали акселератора, автомобиль вернется к скорости, ранее заданной для системы круиз-контроля.

При нажатой педали акселератора или сразу после ее отпускания кратковременно нажмите кнопку SET-, и текущая скорость движения будет задана для системы круиз-контроля.



Пользование системой круиз-контроля при движении по холмистой местности

Действие системы круиз-контроля при движении по холмистой местности зависит от скорости движения, загрузки автомобиля и крутизны уклонов. При движении на крутой подъем для поддержания выбранной скорости может потребоваться нажать педаль акселератора. При движении по холмистой местности коробка передач может переключаться на более низкие передачи для обеспечения торможения двигателем с целью замедления

автомобиля и поддержания заданной скорости. При движении на крутых спусках, чтобы контролировать скорость движения, может потребоваться нажатие педали тормоза или переключение на более низкую передачу. При нажатии педали тормоза система круиз-контроля отключается.

Выключение системы круиз-контроля

Существует четыре способа выключения системы круиз-контроля:

- Слегка нажмите педаль тормоза.
- Нажмите кнопку .
- Переведите рычаг селектора в положение N (нейтраль).
- Нажмите кнопку .

Удаление данных о заданной скорости

Данные о ранее заданной скорости движения автомобиля удаляются из памяти системы при нажатии кнопки  или выключении зажигания.

Система адаптивного круиз-контроля

В автомобилях с системой адаптивного круиз-контроля (ACC) данная система позволяет водителю выбрать скорость движения автомобиля и величину дистанции до идущего впереди автомобиля. Внимательно ознакомьтесь с данным разделом, прежде чем приступить к использованию этой системы. Расстояние до идущего впереди автомобиля отображается в виде времени, которое затрачивается на прохождение дистанции

между вашим автомобилем и автомобилем, движущимся в той же полосе движения непосредственно впереди вашего автомобиля. Если система ACC не обнаруживает автомобиль, идущий впереди, она действует как обычная система круиз-контроля. В системе ACC используется камера фронтального обзора и радарные датчики.

Если перед вашим автомобилем обнаружен другой автомобиль, система ACC может ускорять или замедлять ваш автомобиль, в том числе с использованием тормозной системы, для поддержания заданной дистанции между автомобилями.

Для отключения системы ACC нажмите педаль тормоза. Если система ACC управляет скоростью движения автомобиля, когда срабатывает противобуксовочная система (TCS) или система StabiliTrak / система поддержания курсовой устойчивости (ESC), система ACC может автоматически отключиться. См. Противобуксовочная система / система поддержания курсовой устойчивости \S 8-34. При улучшении условий движения, когда может безопасно действовать система ACC, ее можно активировать снова.

При выключении системы TCS или StabiliTrak/ESC система круизконтроля отключается.



ВНИМАНИЕ

Система ACC обладает ограниченными возможностями торможения, интенсивности которого может быть недостаточно, чтобы предотвратить столкновение с автомобилем, идущим впереди. Это может происходить, когда водитель идущего впереди автомобиля резко затормаживает или останавливает его или когда перед вашим автомобилем внезапно оказывается автомобиль, перестроившийся из соседней полосы. См. также Привлечение внимания водителя в данном разделе. Необходимо постоянно быть внимательным при управлении автомобилем и быть готовым к выполнению соответствующих действий, в том числе к нажатию педали тормоза. См. Предусмотрительность при вождении \S 8-3.

**ВНИМАНИЕ**

Система адаптивного круиз-контроля не реагирует на появление на проезжей части детей, пешеходов, животных или объектов.

Не используйте систему адаптивного круиз-контроля в следующих ситуациях:

- На извилистых и холмистых дорогах или если датчики заблокированы снегом, льдом или грязью. Система может не обнаруживать автомобили, идущие впереди. Следите за тем, чтобы вся передняя часть автомобиля была чистой.
- В условиях недостаточной видимости, таких как туман, дождь или снегопад. В этих условиях эффективность работы системы ACC ограничена.
- На скользких дорогах, когда при частой смене участков с разными типами покрытия может возникать чрезмерное скольжение колес.



⊗ (вкл./выкл.): нажмите для включения или выключения системы. Когда система ACC включена, индикатор на комбинации приборов загорается белым цветом.

RES+ (восстановление/ускорение): кратковременно нажмите для восстановления ранее заданного значения скорости или для увеличения скорости автомобиля.

Если система ACC уже активна, используйте эту кнопку для увеличения скорости автомобиля.

SET- (установка/замедление): кратковременно нажмите данную кнопку для выбора скорости движения и активации системы ACC или для снижения скорости движения. Если система ACC уже активна, используйте эту кнопку для уменьшения скорости автомобиля.

⊗ (отмена): при нажатии данной кнопки система ACC отключается, при этом последнее значение заданной скорости сохраняется.

⊗ (выбор дистанции): нажмите данную кнопку для установки времени (соответствующего дистанции) для системы ACC. Выберите значение дистанции: Far (большая), Medium (средняя), Near (малая). Показания спидометра могут отображаться в британской или метрической системе единиц измерения. См. Комбинация приборов (топовая комплектация) ⊕ 4-10 или Комбинация приборов (базовая комплектация) ⊕ 4-13. Значение увеличения/уменьшения зависит от выбранной системы единиц измерения.

Переключение между режимами адаптивного и обычного круизконтроля

Для переключения между режимами адаптивного и обычного круиз-контроля нажмите и удерживайте нажатой кнопку ⊗. На дисплее информационного центра появится соответствующее сообщение. См. Сообщения о состоянии автомобиля ⊕ 4-29.



Система ACC может быть активирована также на остановленном автомобиле, если сама система включена и нажата педаль тормоза.



**Индикатор режима
адаптивного
круиз-контроля**



**Индикатор режима
обычного
круиз-контроля**

При активации режима адаптивного круиз-контроля на комбинации приборов загорится индикатор  зеленого цвета и будет отображаться значение дистанции до автомобиля впереди. При активации режима обычного круиз-контроля на комбинации приборов загорится индикатор  зеленого цвета, при этом значение дистанции до автомобиля впереди отображаться не будет.

При включении зажигания активируется тот режим круиз-контроля, который использовался последним перед выключением зажигания.





ВНИМАНИЕ

Перед использованием данной функции необходимо определить по индикатору на комбинации приборов, какой режим круиз-контроля активирован в текущий момент. Если активирован режим обычного круиз-контроля, то автомобиль не будет автоматически притормаживать перед движущимся впереди автомобилем, что может спровоцировать дорожно-транспортное происшествие.

При этом водитель и пассажиры могут получить серьезные и даже смертельные травмы.

Активация режима движения с использованием системы адаптивного круиз-контроля

Если кнопка  нажата, но система не активирована, возможно случайное включение этой системы при неподходящих условиях движения. Не оставляйте систему круиз-контроля включенной (кнопка , нажата), когда вы ей не пользуетесь.

Выберите скорость, которая будет поддерживаться системой адаптивного круиз-контроля. Это та скорость, при которой ни один автомобиль не обнаруживается перед вашим автомобилем.

Во время движения система ACC не поддерживает скорость ниже 25 км/ч, хотя ее действие может возобновляться при скорости ниже указанного значения.

Для активации системы ACC во время движения:

1. Нажмите кнопку .
2. Доведите скорость автомобиля до требуемой величины.
3. Нажмите и отпустите кнопку SET-.
4. Снимите ногу с педали акселератора.

После активации системы ACC она может сразу же начать затормаживать ваш автомобиль, если перед ним будет обнаружен другой автомобиль на дистанции, меньшей, чем была установлена вами.

Система ACC может быть активирована также на остановленном автомобиле, если сама система включена и нажата педаль тормоза.



Когда система ACC включена, этот индикатор горит белым цветом. Когда система ACC активна, этот индикатор горит зеленым цветом.

При выборе скорости учитывайте действующие ограничения скорости, скорость движения других транспортных средств и погодные условия.

Восстановление заданной скорости движения

Если при выбранной заданной скорости движения была нажата педаль тормоза, то действие системы адаптивного круиз-контроля временно прекращается, и последнее значение заданной скорости сохраняется в памяти системы.

Для возобновления действия системы ACC кратковременно нажмите кнопку RES+, расположенную на рулевом колесе.

Автомобиль вернется в режим скорости, заданной ранее.

- Если автомобиль движется, то он ускорится до ранее заданной скорости.
- Если автомобиль остановлен и нажата педаль тормоза, нажмите кнопку RES+ и отпустите педаль тормоза. Система ACC будет удерживать автомобиль на месте, пока не будет нажата кнопка RES+ или педаль акселератора.

Зеленый индикатор системы ACC и заданное значение скорости отображаются на комбинации приборов. Индикатор обнаружения автомобиля впереди может мигать, если автомобиль, двигавшийся перед вашим автомобилем, исчез из поля зрения. См. Приближение к автомобилю и следование за ним далее в этом разделе.

Если система ACC после возобновления ее действия не обнаруживает автомобиль, идущий перед вашим автомобилем, либо обнаруживает автомобиль, дистанция до которого превышает заданную или который входит в крутой поворот, скорость вашего автомобиля будет увеличиваться до заданного значения.

Увеличение скорости при движении на заданной скорости

Если система круиз-контроля уже включена:

- Нажмите педаль акселератора, чтобы скорость движения автомобиля увеличилась. Нажмите кнопку SET-. Отпустите кнопку и педаль акселератора. Теперь автомобиль будет поддерживать новую, более высокую скорость. Когда нажата педаль акселератора, система ACC не будет задействовать тормоза. Цвет индикатора системы ACC на комбинации приборов изменится на синий.
- Нажмите и удерживайте нажатой кнопку RES+ до тех пор, пока на дисплее не отобразится значение нужной скорости движения, а затем отпустите ее.
- Чтобы немного увеличить скорость движения, кратковременно нажмите кнопку RES+. При каждом таком нажатии скорость движения автомобиля увеличивается приблизительно на 1 км/ч.
- Для увеличения значения скорости на большую величину нажмите и

удерживайте кнопку RES+. При каждом таком нажатии скорость движения автомобиля увеличивается приблизительно на 5 км/ч (5 миль/ч).

Если система не обнаруживает автомобиль, идущий перед вашим автомобилем, или обнаруживает автомобиль, дистанция до которого превышает выбранную, скорость будет увеличиваться до заданного значения. Значение заданной скорости можно увеличить также при остановленном автомобиле.

- Если автомобиль остановлен и педаль тормоза нажата, нажмите кнопку RES+, пока не отобразится нужное значение скорости.
- Если автомобиль удерживается на месте системой ACC и впереди находится другой автомобиль, нажатие кнопки RES+ приведет к увеличению значения заданной скорости. Нажатие кнопки RES+ при отсутствии впереди другого автомобиля приведет к возобновлению действия системы ACC.

Уменьшение скорости при движении на заданной скорости

Если система круиз-контроля уже включена:

- Нажмите педаль тормоза, чтобы скорость движения автомобиля уменьшилась до желаемой. Отпустите педаль тормоза и нажмите кнопку SET-. Теперь автомобиль будет поддерживать новую, более низкую скорость.

- Нажмите и удерживайте нажатой кнопку SET- на рулевом колесе до тех пор, пока не будет достигнута желаемая скорость движения, затем отпустите ее.
- Чтобы немного уменьшить скорость движения, кратковременно нажмите кнопку SET-. При каждом таком нажатии скорость движения автомобиля уменьшается приблизительно на 1 км/ч.
- Для уменьшения значения скорости на большую величину нажмите и удерживайте кнопку SET-. При каждом таком нажатии скорость движения автомобиля уменьшается приблизительно на 5 км/ч (5 миль/ч).
- Чтобы уменьшить значение скорости, когда автомобиль остановлен, нажмите кнопку SET-, пока не отобразится нужное значение скорости.

Выбор дистанции между автомобилями

Когда система ACC обнаруживает автомобиль, идущий перед вашим автомобилем, она будет уменьшать скорость движения вашего автомобиля для поддержания заданного значения дистанции.

Нажмите кнопку , расположенную на рулевом колесе, чтобы выбрать величину дистанции. При каждом нажатии кнопки последовательно переключаются три настройки: Far (большая дистанция), Medium (средняя дистанция), Near (малая дистанция).

При нажатии этой кнопки текущая настройка дистанции кратковременно высвечивается на комбинации приборов.

Заданный режим дистанции будет поддерживаться до тех пор, пока он не будет изменен.

Поскольку каждой из трех упомянутых выше настроек дистанции соответствует определенная величина, выраженная в единицах времени, значение дистанции будет изменяться в зависимости от скорости движения автомобиля. Чем быстрее движется ваш автомобиль, тем быстрее он будет приближаться к автомобилю, идущему впереди. При выборе величины дистанции учитывайте плотность и скорость транспортного потока, а также погодные условия. Диапазон доступных для выбора дистанций может подходить не для всех водителей и условий движения.

При изменении величины дистанции автоматически изменяется чувствительность системы предупреждения о возможном фронтальном столкновении (FCA).

См. Система предупреждения о возможном фронтальном столкновении (FCA) ⇨ 8-56.

Привлечение внимания водителя



При активированной системе ACC внимание водителя может привлекаться, если система ACC не способна интенсивно затормозить автомобиль из-за очень большой скорости сближения автомобилей.

При возникновении данных условий на ветровом стекле появляется серия из шести световых вспышек красного цвета и со стороны передней части салона автомобиля подается серия из восьми звуковых сигналов. См. Системы предотвращения столкновения / контроля окружающего пространства в Пользовательские настройки ⇨ 4-31.

См. Предусмотрительность при вождении ⇨ 8-3.

Приближение к автомобилю и следование за ним



Индикатор обнаружения автомобиля впереди находится на комбинации приборов.

Данный индикатор отображается только в том случае, если обнаружен автомобиль, идущий перед вашим автомобилем в попутном направлении.

Если данный символ не отображается, то система ACC не будет реагировать на наличие автомобилей, идущих впереди, и затормаживать ваш автомобиль.

Система ACC автоматически замедляет ваш автомобиль и регулирует скорость его движения, поддерживая заданную дистанцию до впереди идущего автомобиля. Скорость движения вашего автомобиля увеличивается или уменьшается при следовании за автомобилем, идущим впереди, но заданная вами скорость не превышаетя. При необходимости система может применять частичное торможение. Во время торможения загораются стоп-сигналы. Шум и характер работы компонентов тормозной системы при автоматическом торможении могут отличаться от шума и характера работы

компонентов системы при обычном торможении. Это не является признаком неисправности.

Неподвижные объекты и объекты, движущиеся с очень малой скоростью



ВНИМАНИЕ

Система адаптивного круиз-контроля (ACC) может не обнаруживать неподвижные объекты и объекты, движущиеся перед вашим автомобилем с очень малой скоростью, и не реагировать на них. Например, система не будет применять торможение перед стоящим автомобилем, если до этого его движение системой не обнаруживалось. Это может возникнуть в ситуации движения в транспортном потоке с частыми остановками и последующим троганием или в случае, если перед вашим автомобилем неожиданно возникает другой автомобиль, перестроившийся из соседней полосы движения. Ваш автомобиль в такой ситуации может не остановиться, и произойдет столкновение. При использовании системы ACC необходимо постоянно быть внимательным и готовым к совершению соответствующих действий, в том числе к нажатию педали тормоза.

Автоматическое отключение системы ACC

Система ACC может автоматически отключаться, и водителю необходимо будет самостоятельно затормаживать автомобиль в следующих случаях:

- Заблокированы датчики системы.
- Была активирована или деактивирована противобуксовочная система (TCS) или система StabiliTrak/ESC.
- В системе возникла неисправность.
- От радарного датчика поступает ложный сигнал блокировки при движении в пустынной или отдаленной местности, где отсутствуют другие автомобили или какие-либо объекты на обочинах дороги. На дисплее информационного центра (DIC) может отобразиться сообщение о том, что система адаптивного круиз-контроля временно недоступна.

Когда система ACC неактивна, соответствующий индикатор на комбинации приборов горит белым цветом.

В некоторых случаях, когда система ACC не активируется, можно использовать режим обычного круиз-контроля. См. Переключение между режимами адаптивного и обычного круиз-контроля выше в данном разделе. При использовании системы круиз-контроля всегда принимайте во внимание дорожные условия.

Уведомление о возможности возобновления работы системы АСС

Система АСС поддерживает дистанцию между вашим автомобилем и автомобилем, движущимся в той же полосе движения непосредственно впереди вашего автомобиля, и, если это необходимо, замедляет ваш автомобиль или останавливает его.

Если автомобиль, находившийся впереди, исчез из виду, но действие системы АСС не возобновилось, на комбинации приборов в качестве напоминания начинает мигать индикатор обнаружения автомобиля впереди и раздаются три звуковых сигнала. См. Уведомление о возможности возобновления движения в Системе предотвращения столкновения / контроля окружающего пространства в Пользовательские настройки ↗ 4-31.

Если идущий впереди автомобиль исчез из виду, для возобновления действия системы адаптивного круиз-контроля нажмите кнопку RES+ или нажмите педаль акселератора. Если ваш автомобиль остается неподвижным в течение более двух минут или если открывается дверь водителя и отстегивается ремень безопасности водителя, система АСС автоматически активирует стояночный тормоз с электроприводом для удержания автомобиля на месте. Загорится контрольная лампа состояния стояночной

тормозной системы с электроприводом. См. Стояночный тормоз с электроприводом ↗ 8-31. Для возобновления действия системы АСС и снятия автомобиля со стояночного тормоза с электроприводом нажмите педаль акселератора.

На дисплее информационного центра (DIC) может появиться предупреждение о необходимости перевести рычаг селектора в положение Р (парковка) перед покиданием автомобиля. См. Сообщения о состоянии автомобиля ↗ 4-29.



ВНИМАНИЕ

Если автомобиль был остановлен с помощью системы АСС и если система АСС была деактивирована, отключена или ее действие было отменено, автомобиль удерживаться на месте не будет.

Автомобиль может самопроизвольно начать движение. Когда автомобиль удерживается на месте системой АСС во время остановки, всегда будьте готовы задействовать тормоза.



ВНИМАНИЕ

Покидать автомобиль, когда рычаг селектора не установлен в положение Р (парковка), может быть опасно. Не покидайте автомобиль, когда он удерживается на месте системой АСС. Всегда переводите рычаг селектора в положение Р (парковка) и выключайте зажигание, прежде чем покинуть автомобиль.

Отмена действия системы АСС

Если при действующей системе АСС нажать педаль акселератора, цвет индикатора системы АСС на комбинации приборов изменится на синий. Действие системы АСС будет автоматически возобновлено, когда водитель отпустит педаль акселератора.



ВНИМАНИЕ

Система АСС не осуществляет автоматическое торможение, если нога водителя находится на педали акселератора. Ваш автомобиль может столкнуться с автомобилем, идущим впереди.

Движение по извилистой дороге**ВНИМАНИЕ**

При движении по извилистой дороге система АСС в некоторых случаях может не обнаруживать автомобили, движущиеся впереди по вашей полосе.

Ваш автомобиль может неожиданно ускориться до установленного вами значения скорости, особенно в тех случаях, когда перед вашим автомобилем на автомагистраль с подъездной дороги въезжает другой автомобиль или съезжает с автомагистрали на подъездную дорогу. В подобных условиях вы можете потерять контроль над автомобилем или столкнуться с другим автомобилем. Не пользуйтесь системой АСС в местах разветвления и примыкания дорог. Всегда будьте готовы применить торможение.

**ВНИМАНИЕ**

При движении по извилистым участкам дорог система АСС может реагировать на автомобили, движущиеся по другим полосам, или может не успевать реагировать на автомобили, движущиеся впереди по вашей полосе. Ваш автомобиль может столкнуться с автомобилем, идущим впереди, или вы можете потерять контроль над автомобилем.

Будьте особенно внимательны при прохождении поворотов и будьте готовы применить торможение. Выбирайте соответствующую скорость для прохождения поворотов.

При прохождении крутых поворотов характер действия системы АСС может изменяться. На очень крутых поворотах она может уменьшать скорость движения автомобиля.

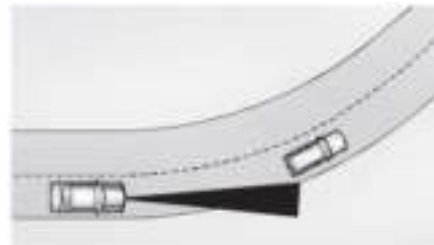

Когда ваш автомобиль следует за другим автомобилем и входит в поворот, система АСС может не обнаружить автомобиль, движущийся впереди, и ваш автомобиль может ускориться до заданной скорости. Когда это происходит, индикатор обнаружения автомобиля впереди не появляется.



Система АСС может обнаруживать автомобили, движущиеся в попутном направлении по соседним полосам движения, и применять торможение. Система АСС может неожиданно подавать предупреждение и/или затормаживать автомобиль, когда это не является необходимым. Она может реагировать на автомобили, движущиеся по другим полосам, дорожные знаки, ограждения и другие неподвижные объекты при входе в поворот или выходе из него. Это не является признаком неисправности системы. Автомобиль не нуждается в техническом обслуживании.

При перестроении автомобилей, движущихся по другим полосам

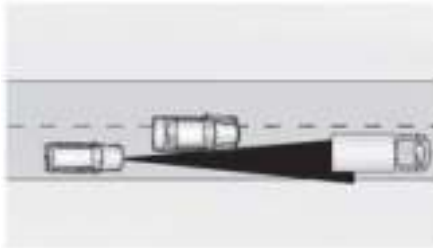

Система АСС не обнаруживает идущий впереди автомобиль до тех пор, пока он не окажется полностью в пределах полосы, по

которой движется ваш автомобиль. Будьте готовы при необходимости нажать педаль тормоза.

Не используйте систему АСС в холмистой местности и при буксировке прицепа



Не используйте систему АСС при движении по холмистой местности или при буксировке прицепа. При движении по холмистой местности система АСС не будет обнаруживать автомобили, движущиеся впереди вашего автомобиля. При движении по холмистой местности чаще, чем при движении по равнинной, приходится ускоряться и тормозить, особенно при буксировке прицепа. При нажатии педали тормоза система адаптивного круиз-контроля отключается.

Отключение системы АСС

Существует три способа выключения системы адаптивного круиз-контроля:

- Слегка нажмите педаль тормоза.
- Нажмите кнопку .
- Нажмите кнопку .

Удаление данных о заданной скорости

Данные о ранее заданной скорости движения автомобиля удаляются из памяти системы при нажатии кнопки  или выключении зажигания.

Очистка датчиков

Действие камеры фронтального обзора, расположенной на ветровом стекле перед внутренним зеркалом заднего вида, и радарных датчиков, установленных в передней части автомобиля, может ухудшаться и даже блокироваться, если они покрыты снегом, льдом или грязью.

Для обеспечения эффективной работы системы АСС эти зоны необходимо очищать. Если режим адаптивного круиз-контроля (АСС) не работает, можно использовать режим обычного круиз-контроля. См. Переключение между режимами адаптивного и обычного круиз-контроля выше в данном разделе. При использовании системы круиз-контроля всегда принимайте во внимание дорожные условия. Инструкции по очистке см. в Мойка автомобиля в Уход за кузовом  9-63.

СИСТЕМЫ ПОМОЩИ ВОДИТЕЛЮ

Действие системы может ограничиваться при снегопаде, проливном дожде и движении по грязной дороге.

Данный автомобиль может быть оборудован системами, совместное действие которых помогает предотвратить столкновения или уменьшить степень тяжести его последствий при движении передним или задним ходом и парковочных маневрах. Внимательно ознакомьтесь с данным разделом перед использованием этих систем.



ВНИМАНИЕ

Не полагайтесь исключительно на действие систем помощи водителю.

Наличие этих систем не отменяет необходимость внимательного и безопасного управления автомобилем. Вы можете не услышать или не увидеть сигналы привлечения внимания и предупреждения, подаваемые этими системами.

Несоблюдение правил безопасного вождения может привести к травмам, гибели людей или повреждению автомобиля.

Во многих случаях эти системы:

- не обнаруживают наличие детей, пешеходов, велосипедистов или животных;



ВНИМАНИЕ

- не обнаруживают автомобили или объекты, находящиеся за пределами поля зрения систем;
 - не работают при любой скорости движения;
 - не предупреждают вас или не привлекают ваше внимание достаточное количество раз для того, чтобы избежать столкновения;
 - не работают в условиях плохой видимости или плохой погоды;
 - не работают, если датчики покрыты льдом, снегом или грязью;
 - не работают, если датчики загорожены наклейками, магнитами или металлическими пластинами;
 - не работают, если зоны вокруг датчиков имеют повреждения или отремонтированы некачественно.
- Необходимо постоянно быть внимательным при управлении автомобилем и быть готовым к совершению соответствующих действий, в том числе к торможению.

Звуковое предупреждение

Некоторые системы помощи водителю привлекают его внимание к помехам для движения с помощью звуковых предупреждений. Информация о том, как можно изменить громкость звукового предупреждения, приведена в Комфорт и удобство в Пользовательские настройки ↵ 4-31.

Очистка

В зависимости от комплектации автомобиля содержите перечисленные ниже зоны автомобиля в чистоте для обеспечения наилучшей эффективности работы систем помощи водителю. Если эти системы недоступны или заблокированы, на дисплее информационного центра (DIC) могут отображаться соответствующие сообщения.



- Передний и задний бамперы и зоны под бамперами
- Решетка радиатора и фары
- Объектив камеры фронтального обзора, расположенной в решетке радиатора или рядом с передней эмблемой
- Передние боковые и задние боковые панели
- Наружная часть ветрового стекла перед зеркалом заднего вида
- Объективы боковых камер, расположенных в нижней части наружных зеркал заднего вида
- Углы заднего бампера
- Камера заднего обзора, расположенная над площадкой государственного номерного знака

Системы помощи при парковке или движении задним ходом

При соответствующей комплектации камера заднего обзора (RVC), система помощи при парковке задним ходом (RPA), система кругового обзора и система предупреждения об объектах, движущихся сзади в поперечном направлении (RCTA), могут помогать водителю избежать столкновения с препятствиями во время парковки. Всегда следите за обстановкой вокруг автомобиля во время парковки или движения задним ходом.

Камера заднего обзора (RVC)

При включении передачи заднего хода (R) с камеры заднего обзора (RVC) на дисплей информационно-развлекательной системы передается изображение зоны, находящейся за автомобилем. После вывода рычага селектора из положения R (задний ход) предыдущий экран отображается на дисплее с небольшой задержкой. Для более раннего возврата к предыдущему экрану нажмите любую кнопку на дисплее информационно-развлекательной системы, переведите рычаг селектора в положение P (парковка) или доведите скорость движения автомобиля до 12 км/ч. Камера заднего обзора расположена над площадкой государственного номерного знака.

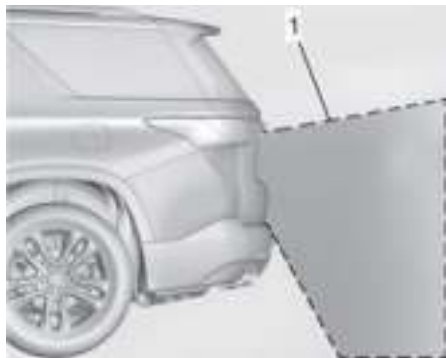

1. Зона охвата камеры заднего обзора

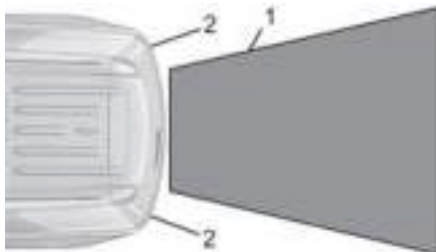

1. Зона охвата камеры заднего обзора

2. Углы заднего бампера

Отображаемые объекты могут располагаться ближе или дальше, чем они воспринимаются на экране. Размеры отображаемой зоны ограничены, и объекты, находящиеся слишком близко к углам бампера или под ним, могут быть на экране не видны.

Может отображаться предупреждение в виде треугольника, сигнализирующее о том, что датчики системы помощи при парковке задним ходом обнаружили препятствие. Цвет треугольника может изменяться с оранжевого на красный, и треугольник может увеличиваться в размерах по мере приближения к препятствию.

Система помощи при присоединении прицепа

При соответствующей комплектации эта функция отображает одну направляющую линию по центру дисплея камеры для облегчения совмещения шаровой опоры тягово-сцепного устройства автомобиля с дышлом прицепа. Выберите кнопку включения отображения направляющей линии системы помощи при присоединении прицепа, затем совместите направляющую линию с дышлом прицепа.

Продолжайте поворачивать рулевое колесо во время движения задним ходом таким образом, чтобы направляющая линия оставалась по центру дышла прицепа. Линии и символы системы помощи при парковке задним ходом не отображаются на дисплее камеры заднего обзора, когда активна направляющая линия системы помощи при присоединении прицепа. Функция помощи при присоединении прицепа доступна только в режиме «Стандартный вид».

Для контроля прицепа во время движения передним ходом со скоростью более 12 км/ч нажмите CAMERA на дисплее информационно-развлекательной системы, чтобы просмотреть изображение с камеры заднего обзора. Для выхода из этого режима отображения нажмите кнопку X.

Автоматический выход из режима происходит через 8 с.



ВНИМАНИЕ

Используйте систему помощи при соединении прицепа только для облегчения присоединения прицепа при движении задним ходом или для быстрой проверки состояния прицепа во время движения передним ходом со скоростью более 12 км/ч. Не используйте ее для других целей, например для принятия решений о смене полосы движения.

Перед выполнением перестроения всегда оценивайте дорожную обстановку с помощью зеркал заднего вида и оглядываясь назад.

В случае использования системы не по назначению вы и другие люди можете получить тяжелые травмы.

Система кругового обзора

При соответствующей комплектации система кругового обзора позволяет выводить на дисплей информационно-развлекательной системы изображение зон вокруг автомобиля наряду с изображениями с камер фронтального и заднего обзора.

Камера фронтального обзора находится в решетке радиатора или рядом с передней эмблемой, камеры бокового обзора – в нижней части каждого наружного зеркала заднего вида, а камера заднего обзора – над площадкой государственного номерного знака.

Доступ к системе кругового обзора может осуществляться путем выбора CAMERA на дисплее информационно-развлекательной системы или при переводе рычага селектора в положение R (задний ход).

Для более раннего возврата к предыдущему экрану нажмите любую кнопку на дисплее информационно-развлекательной системы, переведите рычаг селектора в положение P (парковка) или доведите скорость движения автомобиля до 12 км/ч.



ВНИМАНИЕ

Камеры системы кругового обзора имеют слепые зоны, поэтому в поле их зрения попадают не все объекты, находящиеся рядом с углами кузова автомобиля. Если наружные зеркала заднего вида сложены, зоны вокруг автомобиля будут отображаться на дисплее некорректно. Всегда следите за обстановкой вокруг автомобиля во время парковки или движения задним ходом.



- 1. Зоны охвата камер системы кругового обзора
- 2. Слепая зона



- 1. Зоны охвата камер системы кругового обзора
- 2. Слепая зона

**ВНИМАНИЕ**

Камеры не обнаруживают детей, пешеходов, велосипедистов, животных, движущиеся объекты, а также предметы, расположенные вне поля зрения камер, ниже бампера или под автомобилем.

Дистанция, отображаемая на дисплее, может отличаться от фактической. При движении автомобиля задним ходом ориентируйтесь только по изображению, выводимому с помощью камер.

Перед началом движения всегда убеждайтесь в безопасности маневра с помощью зеркал заднего вида и оценивая обстановку через боковые и заднее окна. Соблюдайте осторожность, чтобы избежать травмирования и/или гибели людей и повреждений автомобиля.

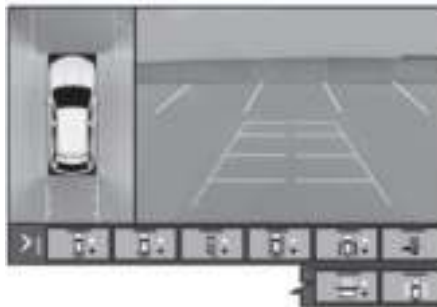
Изображения с камер

Нажимайте кнопки выбора изображений с камер, расположенные вдоль нижней части дисплея информационно-развлекательной системы. Доступные изображения будут различаться в зависимости от комплектации автомобиля.

Стандартный вид спереди/сзади: отображение пространства спереди или сзади автомобиля. Нажмите кнопку «Стандартный вид спереди/сзади» на дисплее информационно-развлекательной системы, когда активно изображение с камеры. При нескольких нажатиях этой кнопки происходит переключение между изображениями с камер фронтального и заднего обзора.

При соответствующей комплектации изображение с камеры фронтального обзора также выводится на дисплей, когда система помощи при парковке передним ходом обнаруживает препятствие на расстоянии максимум 30 см от передней части автомобиля.

Вид дорожной развязки спереди/сзади: отображение объектов, движущихся спереди или сзади в поперечном направлении, непосредственно с левой или правой стороны передней или задней части автомобиля. Нажмите кнопку «Вид дорожной развязки» на дисплее информационно-развлекательной системы, когда активно изображение с камеры. При нескольких нажатиях этой кнопки происходит переключение между изображениями с камер фронтального и заднего обзора.

Вид сверху спереди/сзади: отображение сверху пространства спереди или сзади автомобиля. При нескольких нажатиях этой кнопки происходит переключение между двумя изображениями.

Трехмерный вид автомобиля спереди/сзади: отображение изображения автомобиля со стороны его передней или задней части. Нажмите кнопку «Трехмерный вид» на дисплее информационно-развлекательной системы, когда активно изображение с камеры. При нескольких нажатиях этой кнопки происходит

переключение между видом со стороны передней части автомобиля и видом со стороны задней части автомобиля. Линии и символы системы помощи при парковке и системы предупреждения об объектах, движущихся сзади в поперечном направлении, недоступны при активном трехмерном виде.

Вид сбоку передней/задней части автомобиля: отображение объектов непосредственно сбоку передней или задней части автомобиля. Нажмите кнопку «Вид сбоку передней/задней части автомобиля» на дисплее информационно-развлекательной системы, когда активно изображение с камеры.

При нескольких нажатиях этой кнопки происходит переключение между видом со стороны передней части автомобиля и видом со стороны задней части автомобиля. Линии и символы системы помощи при парковке и символы системы предупреждения об объектах, движущихся сзади в поперечном направлении, недоступны при активном виде сбоку передней/задней части автомобиля.

Вид сцепного устройства: предназначен для помощи при присоединении прицепа. Отображение увеличенного изображения тягово-сцепного устройства для облегчения совмещения шаровой опоры тягово-сцепного устройства автомобиля с дышлом прицепа. При переводе рычага селектора в

положение Р (парковка), когда данный вид активен, стояночный тормоз с электроприводом задействуется автоматически.

Направляющие линии: отображение доступных направляющих линий, включая стандартные линии и линии системы помощи при присоединении прицепа.

Вид сверху вниз: отображение пространства вокруг автомобиля наряду с изображением с камеры заднего обзора на дисплее информационно-развлекательной системы. Изображение с камеры заднего обзора заменяется изображением с камеры фронтального обзора после перевода рычага селектора из положения R (задний ход) в положение передачи переднего хода или при уменьшении скорости движения автомобиля передним ходом до 12 км/ч и ниже. Этот вид может быть активирован только при активном режиме «Стандартный вид спереди/сзади» путем нажатия кнопки «Вид сверху вниз», когда активно изображение с камеры.

Система помощи при парковке

Датчики системы помощи при парковке задним ходом (RPA) при скорости движения назад менее 8 км/ч могут обнаруживать препятствия на расстоянии до 2,5 м от заднего бампера на высоте 25 см от земли и ниже уровня бампера.

Указанная дистанция обнаружения может сокращаться при жаркой или влажной погоде.

Если датчики заблокированы, объекты не обнаруживаются или возможно некорректное функционирование системы. Очищайте датчики от грязи, снега и льда.

Также очищайте их после мойки автомобиля при отрицательных температурах окружающего воздуха.



ВНИМАНИЕ

Система помощи при парковке не распознает детей, пешеходов, велосипедистов, животных, а также объекты, расположенные ниже бампера или находящиеся слишком близко или слишком далеко от автомобиля.

Она действует при скорости движения, не превышающей 8 км/ч. Во избежание травмирования и гибели людей, а также повреждения автомобиля, даже при наличии систем помощи при парковке перед началом движения задним ходом всегда убеждайтесь в безопасности маневра с помощью зеркал заднего вида и оценивая обстановку через боковые и заднее окна.



На дисплее систем помощи при парковке в комбинации приборов (при соответствующей комплектации) отображаются блоки, показывающие расстояние до объекта, а также информация системы помощи при парковке задним ходом, касающаяся расположения препятствий.

По мере приближения к препятствию количество подсвеченных блоков увеличивается и цвет блоков изменяется с желтого на оранжевый и красный.

При первоначальном обнаружении препятствия, находящегося сзади, со стороны задней части салона раздается однократное звуковое предупреждение.

При нахождении объекта очень близко (менее 0,6 м сзади автомобиля) со стороны задней части салона будет подаваться пять звуковых сигналов.

Система предупреждения об объектах, движущихся сзади в поперечном направлении (RCTA)

Если автомобиль оснащен системой RCTA, на дисплее информационно-развлекательной системы отображается красный треугольник со стрелкой, указывающей влево или вправо, для предупреждения об объектах, движущихся в поперечном направлении с левой или правой стороны. Система RCTA обнаруживает объекты, движущиеся сзади в поперечном направлении, на расстоянии до 20 м с левой или правой стороны автомобиля. При обнаружении объекта, в зависимости от направления, с которого он приближается, раздаются три звуковых сигнала с левой или правой стороны салона автомобиля.

Будьте осторожны при движении задним ходом во время буксировки прицепа, поскольку зоны охвата камеры системы RCTA, которые выходят за заднюю часть вашего автомобиля, сокращаются.

Включение и отключение систем помощи при парковке и движении задним ходом

Отображение линий и символов системы помощи при парковке задним ходом и системы предупреждения об объектах, движущихся сзади в поперечном направлении, можно включить и выключить в меню пользовательских настроек. См.

Системы предотвращения столкновения / контроля окружающего пространства в Пользовательские настройки ↻ 4-31.

При буксировке прицепа отключайте систему помощи при парковке задним ходом.

Системы помощи водителю при движении

При соответствующей комплектации при движении автомобиля передним ходом система предупреждения о возможном фронтальном столкновении (FCA), система предупреждения о непреднамеренном выходе из занимаемой полосы (LDW), система предотвращения выезда из занимаемой полосы движения (LKA), система контроля «слепых» зон (SBZA), система помощи при перестроении (LCA), система автоматического экстренного торможения (АЕВ) и/или система автоматического торможения при обнаружении пешеходов во время движения вперед (FPB) могут помочь избежать столкновения или уменьшить тяжесть его последствий.

Система предупреждения о возможном фронтальном столкновении (FCA)

При соответствующей комплектации система FCA может помочь предотвратить фронтальное столкновение или сводить к минимуму тяжесть его последствий.

Если вы приближаетесь к автомобилю, движущемуся впереди вас, со слишком высокой скоростью, на ветровом стекле мигает предупреждающий индикатор красного цвета и подается серия быстрых звуковых сигналов. Кроме того, система FCA выдает визуальное предупреждение в виде индикатора оранжевого цвета, если дистанция до идущего впереди автомобиля становится слишком малой. Система FCA обнаруживает автомобили на расстоянии приблизительно до 60 м и действует на скорости выше 8 км/ч. Если автомобиль оборудован системой адаптивного круиз-контроля (ACC), обнаружение автомобилей происходит на расстоянии приблизительно 110 м, и система действует во всем диапазоне скоростей. См. Система адаптивного круиз-контроля ↪ 8-41.



ВНИМАНИЕ

Система FCA относится к системам предупреждения и не осуществляет автоматическое торможение. При слишком быстром приближении к автомобилю, движущемуся впереди с низкой скоростью, или к стоящему автомобилю, при резком торможении автомобиля, идущего впереди, или при очень малой дистанции до автомобиля, идущего впереди система FCA может не успеть за благовременно подать предупреждение о возможном столкновении. Кроме того, предупреждение может не подаваться совсем. Система FCA не предупреждает о наличии пешеходов, животных, дорожных знаков, ограждений, мостов, дорожных сигнальных столбиков и других объектов. Всегда будьте готовы к совершению соответствующих действий, в том числе к торможению. См. Предусмотрительность при вождении ↪ 8-3.

Систему FCA можно отключить в меню пользовательских настроек. См. Системы предотвращения столкновения / контроля окружающего пространства в Пользовательские настройки ↪ 4-13.

Обнаружение автомобиля, идущего впереди



Система FCA не подает предупреждения до тех пор, пока она не обнаружит автомобиль, идущий впереди. При первоначальном обнаружении автомобиля, идущего впереди, индикатор обнаружения автомобиля впереди начинает светиться зеленым цветом. Обнаружение автомобилей может не происходить на закругленных участках дорог, въездах на автомагистрали и съездах с них, в холмистой местности, в условиях ограниченной видимости или в том случае, если автомобиль впереди частично загораживают пешеходы или какие-либо объекты. Система FCA не обнаруживает идущий впереди автомобиль до тех пор, пока он не окажется полностью в пределах полосы, по которой движется ваш автомобиль.

**ВНИМАНИЕ**

Система FCA не подает предупреждение для предотвращения столкновения, если она не обнаруживает автомобиль, идущий впереди. Система FCA может не обнаруживать автомобиль, идущий впереди, если ее датчик заблокирован грязью, снегом, льдом или повреждено ветровое стекло. Система может не обнаруживать автомобили на извилистых, холмистых дорогах, в условиях ограниченной видимости, таких как туман, дождь, снегопад, при загрязненных или поврежденных фарах или ветровом стекле. Поддерживайте ветровое стекло, фары и датчики системы FCA чистыми и в исправном состоянии.

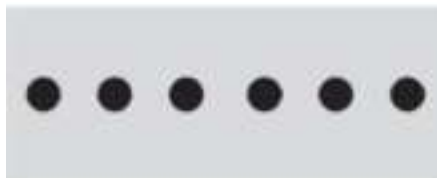
Предупреждение о возможном столкновении

При слишком быстром приближении вашего автомобиля к автомобилю, идущему впереди, красный предупреждающий индикатор системы FCA на ветровом стекле будет мигать. Одновременно с этим может подаваться предупреждение со стороны передней части салона автомобиля (серия из восьми звуковых сигналов высокой частоты). После появления предупреждения о возможном столкновении возможна предварительная подготовка тормозной системы автомобиля для более быстрого и резкого торможения, сопровождающаяся кратковременным и плавным замедлением скорости движения автомобиля. Продолжайте прилагать необходимое усилие при нажатии на педаль тормоза. Во время подачи предупреждения о возможном столкновении система круиз-контроля может отключиться.

Предупреждение об опасно малой дистанции

Если ваш автомобиль слишком сильно приблизился к автомобилю, движущемуся впереди, индикатор обнаружения автомобиля впереди загорается оранжевым цветом.

Выбор момента времени подачи предупреждения

Нажмите кнопку выбора дистанции , расположенную на рулевом колесе, для установки момента (дистанции) срабатывания системы FCA: Far (большая), Medium (средняя) или Near (малая). При первом нажатии этой кнопки на дисплее информационного центра отображается текущая настройка дистанции. При последующих нажатиях настройка будет изменяться. Выбранная настройка дистанции будет оставаться неизменной до момента, пока водитель не выберет другую настройку, и будет использоваться при действии функции подачи предупреждения о возможном столкновении и функции предупреждения об опасно малой дистанции до автомобиля впереди.

Момент начала подачи обоих предупреждений зависит от скорости движения автомобиля. Чем выше скорость, тем раньше будут подаваться предупреждения. При выборе момента времени подачи предупреждения учитывайте плотность и скорость транспортного потока, а также погодные условия. Диапазон доступного для выбора момента начала подачи предупреждения может подходить не для всех водителей и условий движения.

При изменении настройки момента начала подачи предупреждения для системы FCA автоматически изменяется значение дистанции (большая, средняя, малая) для системы адаптивного круиз-контроля (при соответствующей комплектации).

Индикация дистанции до автомобиля впереди

Дистанция до автомобиля, идущего впереди по вашей полосе, указывается на дисплее информационного центра (DIC) в виде времени, выраженного в секундах. См. Информационный центр (DIC) ↻ 4-26. Минимальное время может составлять 0,5 секунды. Если автомобиль впереди не обнаруживается или находится за пределами зоны обнаружения, будут отображаться прочерки.

Сигналы ложной тревоги

Система FCA может подавать сигналы ложной тревоги в отношении поворачивающих автомобилей, автомобилей, находящихся в других полосах движения, объектов, не относящихся к транспортным средствам, или теней от объектов.

Это не является признаком неисправности данной системы и не означает, что автомобиль требует технического обслуживания.

Очистка компонентов системы

Если у вас есть основания полагать, что система FCA действует ненадлежащим образом, выполните следующее:

- Очистите наружную часть ветрового стекла перед зеркалом заднего вида.
- Полностью очистите переднюю часть автомобиля.
- Очистите фары.

Система автоматического экстренного торможения (АЕВ)

Если автомобиль оборудован системой предупреждения о возможном фронтальном столкновении (FCA), он также оснащен системой АЕВ, в состав которой входит интеллектуальная система помощи при торможении (ІВА). Когда эта система обнаруживает автомобиль, идущий перед вашим автомобилем в попутном

направлении, и существует опасность столкновения с ним, она увеличивает тормозное усилие или автоматически затормаживает автомобиль. Эта система может помочь избежать столкновения или уменьшить степень тяжести его последствий при движении передним ходом. В зависимости от ситуации может автоматически применяться умеренное или экстренное торможение. Автоматическое экстренное торможение может осуществляться только в случае, если система обнаружила другой автомобиль перед вашим автомобилем. При этом загорается индикатор обнаружения автомобиля впереди системы FCA. См. Система предупреждения о возможном фронтальном столкновении (FCA) ↻ 8-56. Система действует при движении вперед на скорости от 8 до 80 км/ч или, если автомобиль оборудован системой адаптивного круиз-контроля (ACC), на скорости свыше 4 км/ч. Дистанция обнаружения автомобилей составляет приблизительно 60 м.

**ВНИМАНИЕ**

АЕВ – это система экстренного торможения, действующая в случае неминуемого столкновения, и не предназначена для предотвращения столкновений. Не полагайтесь на то, что система АЕВ во время затормозит автомобиль. Система АЕВ не осуществляет торможение вне установленного диапазона скоростей и реагирует только на обнаруженные автомобили.

Система АЕВ может не обнаруживать:

- автомобили, идущие впереди, на извилистых дорогах или дорогах, расположенных в холмистой местности;
- некоторые автомобили, например автомобили с прицепами, тягачи, грязные автомобили и т. п.;
- автомобили в условиях ограниченной видимости, таких как туман, дождь или снегопад;
- автомобили впереди, если их частично загораживают пешеходы или объекты.

Необходимо постоянно быть внимательным при управлении автомобилем и быть готовым к совершению соответствующих действий, в том числе к торможению.

Система автоматического экстренного торможения (АЕВ) может замедлять автомобиль, вплоть до его полной остановки, для предотвращения потенциального столкновения. Если это произошло, система АЕВ может задействовать стояночный тормоз с электроприводом, чтобы удержать автомобиль на месте. Отключите стояночный тормоз с электроприводом или резко нажмите педаль акселератора.

**ВНИМАНИЕ**

Система АЕВ может неожиданно автоматически затормаживать автомобиль в ситуациях, когда это не является необходимым. Она может реагировать на поворачивающийся автомобиль, дорожные ограждения, знаки и другие неподвижные объекты. Для отмены действия системы АЕВ, если это безопасно в данной ситуации, резко нажмите педаль акселератора.

Интеллектуальная система помощи при торможении (ИВА)

Система ИВА может активироваться при быстром нажатии педали тормоза, увеличивая эффективность торможения на основании данных о скорости приближения к автомобилю впереди и дистанции до этого автомобиля.

Незначительная пульсация или перемещение педали тормоза во время действия этой системы не являются признаком неисправности. Педаль следует продолжать нажимать с необходимым усилием. Действие интеллектуальной системы помощи при торможении автоматически прекращается только при отпуске педали тормоза.

**ВНИМАНИЕ**

Система ИВА может увеличивать тормозное усилие в ситуациях, когда в этом нет необходимости. В результате ваш автомобиль может стать помехой дорожному движению. Если это произошло, снимите ногу с педали тормоза, затем снова нажмите ее с необходимым усилием.

Системы АЕВ и ИВА можно отключить в меню пользовательских настроек. См. Системы предотвращения столкновения / контроля окружающего пространства в Пользовательские настройки ↻ 4-31.



ВНИМАНИЕ

Использование системы АЕВ или IBA при буксировке прицепа может привести к потере контроля над автомобилем и, как следствие, к аварии. При буксировке прицепа выберите для системы настройку Alert (предупреждение), или, если автомобиль оснащен системой адаптивного круиз-контроля, выключите систему (настройка Off).

Сообщение о том, что система недоступна, может выводиться в следующих случаях:

- Передняя часть автомобиля или ветровое стекло загрязнены.
- Нормальному распознаванию объектов мешают проливной дождь или сильный снегопад.
- В системе StabiliTrak / системе поддержания курсовой устойчивости (ESC) возникла неисправность.

Система АЕВ не требует технического обслуживания.

Система автоматического торможения при обнаружении пешеходов во время движения вперед (FPB)

Если автомобиль оборудован системой автоматического торможения при обнаружении пешеходов во время движения вперед, то она помогает избежать наезда на

пешехода или свести к минимуму тяжесть последствий в случае наезда при движении передним ходом. При обнаружении пешехода впереди автомобиля индикатор системы FPB загорается желтым цветом. В случае слишком быстрого приближения к пешеходу, находящемуся впереди вашего автомобиля, индикатор системы FPB на ветровом стекле начинает мигать красным цветом и подаются звуковые предупреждения. Система FPB увеличивает тормозное усилие или автоматически затормаживает автомобиль. В состав данной системы входит интеллектуальная система помощи при торможении (IBA), и система автоматического экстренного торможения (АЕВ) может также срабатывать при обнаружении пешеходов. См. Система автоматического экстренного торможения (АЕВ) ⇨ 8-59.

Система FPB может обнаруживать пешеходов впереди автомобиля и предупреждать об этом при движении вперед на скорости от 8 до 80 км/ч. В светлое время суток дистанция обнаружения пешеходов составляет приблизительно 40 м. В ночное время возможности системы сильно ограничены.



ВНИМАНИЕ

Если система FPB не обнаруживает пешехода, то предупреждение не подается и автоматическое торможение не происходит. Система FPB может не обнаруживать пешеходов, в т. ч. детей, в следующих случаях:

- Когда пешеход не находится непосредственно впереди автомобиля, виден не полностью или не стоит вертикально, а также если он находится в группе других пешеходов.
- В условиях ограниченной видимости, таких как ночное время суток, туман, дождь или снегопад.
- Если датчик системы FPB покрыт грязью, снегом или льдом.
- Если фары или ветровое стекло загрязнены или не находятся в исправном состоянии.

Всегда будьте готовы к совершению соответствующих действий, в том числе к торможению. Для получения более подробной информации см. Предусмотрительность при вождении ⇨ 8-3. Поддерживайте ветровое стекло, фары и датчик системы FPB чистыми и в исправном состоянии.

В меню пользовательских настроек можно выбрать следующие режимы работы системы FPB: Off (выкл.), Alert (предупреждение) или Alert and Brake (предупреждение и торможение). См. Системы предотвращения столкновения / контроля окружающего пространства в Пользовательские настройки ↗ 4-31.

Обнаружение пешехода, идущего впереди



Если система FPB не обнаруживает пешехода, она не подает предупреждение и не осуществляет автоматическое торможение. При обнаружении пешехода перед автомобилем индикатор обнаружения пешехода впереди загорается желтым цветом.

Предупреждение о пешеходах, идущих впереди



Если автомобиль слишком быстро приближается к пешеходу, идущему впереди, на ветровое стекло выводятся световые предупреждения в виде вспышек красного цвета. Со стороны передней части салона автомобиля подается серия из восьми звуковых сигналов высокой частоты. После появления предупреждения об обнаружении пешехода, идущего впереди, возможна предварительная подготовка тормозной системы автомобиля для более быстрого и резкого торможения, сопровождающаяся кратковременным и плавным замедлением скорости движения автомобиля. Продолжайте прилагать необходимое усилие при нажатии на педаль тормоза. Во время срабатывания системы предупреждения о пешеходах, идущих впереди, система круиз-контроля может отключиться.

Автоматическое торможение

Если система FPB определила опасность столкновения с пешеходом, идущим впереди, и педаль тормоза не была нажата водителем, система FPB может применить умеренное или экстренное торможение. Это может помочь избежать наезда на пешехода при движении на очень низкой скорости или снизить тяжесть травм. Система FPB может применить автоматическое торможение при обнаружении пешеходов впереди, на скорости от 8 до 80 км/ч. Степень автоматического торможения может уменьшаться при определенных условиях, например при движении с высокой скоростью.

Если это произошло, система автоматического торможения может активировать стояночный тормоз с электроприводом для удержания остановленного автомобиля на месте. Отключите стояночный тормоз с электроприводом. Чтобы отменить действие системы автоматического торможения и снять автомобиль со стояночного тормоза с электроприводом, следует резко нажать педаль акселератора.



ВНИМАНИЕ

Система FPB может подавать предупреждения или неожиданно затормаживать автомобиль в ситуациях, когда это не является необходимым. Она может подавать сигналы ложной тревоги или осуществлять торможение при обнаружении объектов, по форме и размеру напоминающих пешеходов, в том числе теней от объектов. Это не является признаком неисправности системы и не означает, что автомобиль требует технического обслуживания. Для отмены действия системы автоматического торможения, если это безопасно в данной ситуации, резко нажмите педаль акселератора.

Систему автоматического торможения можно отключить в меню пользовательских настроек. См. Обнаружение пешеходов, идущих впереди в Системе предотвращения столкновения / контроля окружающего пространства в Пользовательские настройки ⇨ 4-31.



ВНИМАНИЕ

Использование системы FPB при буксировке прицепа может привести к потере контроля над автомобилем и, как следствие, к аварии. Перед началом движения с прицепом выберите режим Alert (предупреждение) или Off (выкл.).

Очистка компонентов системы

Если у вас есть основания полагать, что система FPB действует ненадлежащим образом, очистите наружную часть ветрового стекла в зоне, расположенной перед внутренним зеркалом заднего вида. Это может вернуть нормальную работоспособность системы.

Система контроля слепых зон (SBZA)

Система контроля слепых зон (при соответствующей комплектации) относится к системам помощи при перестроении и помогает водителю при движении передним ходом избежать столкновений с автомобилями, находящимися в так называемых слепых зонах, не просматриваемых через зеркала заднего вида. При движении автомобиля передним ходом индикатор в левом или правом наружном зеркале заднего вида загорается, если в соответствующей слепой зоне обнаруживается движущийся автомобиль.

Если включен указатель поворота и с соответствующей стороны обнаружен приближающийся автомобиль, индикатор будет мигать в качестве дополнительного предупреждения о том, что выполнять перестроение опасно. Данная система входит в состав системы помощи при перестроении (LCA). Перед использованием системы внимательно ознакомьтесь с информацией, приведенной в Система помощи при перестроении (LCA).

Система помощи при перестроении (LCA)

При соответствующей комплектации система помощи при перестроении (LCA) помогает водителю при перестроении из одной полосы в другую предотвратить столкновение с автомобилями, движущимися в слепых зонах либо стремительно приближающимися к этим зонам сзади. Предупреждающий индикатор системы LCA загорится в соответствующем наружном зеркале заднего вида и будет мигать, если указатель поворота включен.

**ВНИМАНИЕ**

Система LCA не предупреждает водителя о наличии автомобилей, пешеходов, велосипедистов или животных, движущихся вне зон действия системы. При некоторых условиях движения данная система может не подавать предупреждения при перестроении. Соблюдайте осторожность при перестроении, чтобы избежать травм, гибели людей и повреждения автомобиля. Перед выполнением перестроения всегда оценивайте дорожную обстановку с помощью зеркал заднего вида, оглядываясь назад, и включайте соответствующие указатели поворота.

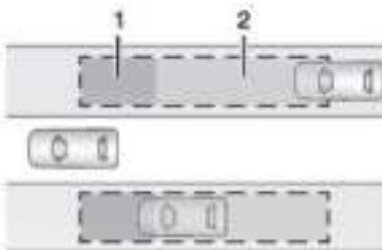
Зоны действия системы LCA

1. Зона действия системы SBZA
2. Зона действия системы LCA

Датчики системы LCA действуют в зоне, приблизительно равной ширине одной полосы движения по обеим сторонам автомобиля или 3,5 м. Высота зоны действия системы от уровня земли составляет приблизительно 0,5–2,0 м. Зоны действия системы SBZA начинаются от средней части автомобиля и простираются приблизительно на 5 м назад. Система также предупреждает водителя о быстром приближении автомобилей, начиная с расстояния до 70 м сзади автомобиля.

Действие системы

Индикаторы системы LCA загораются на наружных зеркалах заднего вида, когда система обнаруживает автомобили, движущиеся по соседней полосе в слепых

зонах, расположенных слева и справа от автомобиля, или быстро приближающиеся к этим зонам сзади. Горящий индикатор системы LCA указывает на то, что перестроение в данный момент может быть небезопасным. Перед выполнением перестроений всегда оценивайте дорожную обстановку с помощью индикаторов системы LCA, зеркал заднего вида, оглядываясь назад, и включайте соответствующие указатели поворота.



**Индикатор левого
наружного
зеркала заднего
вида**



**Индикатор правого
наружного
зеркала заднего
вида**

При запуске двигателя оба индикатора на наружных зеркалах заднего вида кратковременно подсвечиваются, сигнализируя о готовности системы к работе. При движении автомобиля вперед индикатор левого или правого наружного зеркала заднего вида загорается, если в соответствующей слепой зоне обнаруживается автомобиль, движущийся по соседней полосе, или автомобиль, быстро приближающийся к слепой зоне. Если включен указатель поворота и в слепой зоне, расположенной на соответствующей

стороне, обнаружен автомобиль, то индикатор системы начнет мигать, предупреждая водителя о том, что перестраиваться опасно.

Систему LCA можно отключить в меню пользовательских настроек. При выключении системы LCA система контроля слепых зон также отключается. См. Системы предотвращения столкновения / контроля окружающего пространства в Пользовательские настройки ↻ 4-31. Если система LCA выключена водителем, то индикаторы данной системы в зеркалах заднего вида загораться не будут.

Если система функционирует ненадлежащим образом

Система LCA требует калибровки для обеспечения ее наилучшей работоспособности. Для этого необходимо проехать некоторое расстояние на автомобиле. Калибровка будет выполнена быстрее при поездке по прямому участку шоссе, по которому движутся другие автомобили и на обочинах которого расположены какие-либо объекты, например дорожные ограждения.

Индикаторы системы LCA могут не загораться, если ваш автомобиль обгоняет другой автомобиль на высокой скорости, проезжает мимо неподвижного автомобиля или если ваш автомобиль буксирует прицеп.

Зоны действия системы LCA, простирающиеся назад с двух сторон автомобиля, будут ограничены при буксировке прицепа. Будьте осторожны при перестроении, если ваш автомобиль буксирует прицеп. Система LCA может реагировать на объекты, прикрепленные к автомобилю сзади, такие как прицеп, велосипед или другой объект, габариты которого выступают за габариты автомобиля. Также такие объекты могут препятствовать обнаружению автомобилей. Это не является признаком неисправности данной системы и не означает, что автомобиль требует технического обслуживания.

Система LCA может не всегда срабатывать и обнаруживать автомобили, движущиеся в слепых зонах, в особенности в дождливую погоду или на извилистой дороге. Это не является признаком неисправности системы. Индикаторы могут загораться, если система среагировала на ограждения, знаки, деревья, кустарники и другие неподвижные объекты. Это не является признаком неисправности данной системы и не означает, что автомобиль требует технического обслуживания.

Система LCA может не действовать, если ее датчики, расположенные в левом и правом углах заднего бампера, покрыты грязью, снегом, льдом, а также в условиях сильного ливня. Инструкции по очистке см. в Мойка

автомобиля в Уход за кузовом ↻ 304. Если после очистки обеих сторон автомобиля в зоне углов заднего бампера на дисплее информационного центра (DIC) попеременно отображается сообщение о том, что система недоступна, обратитесь в авторизованный сервисный центр.

Если индикаторы системы LCA не загораются, когда в пределах слепых зон движутся автомобили или быстро к ним приближаются, а все датчики очищены, может потребоваться техническое обслуживание системы. Обратитесь в авторизованный сервисный центр.

Система предотвращения выезда из занимаемой полосы (LKA)

При соответствующей комплектации система LKA может помочь избежать столкновений, связанных с непреднамеренным выходом из занимаемой полосы движения. Система использует камеру для обнаружения разделительных линий разметки на скорости 60–180 км/ч. Если автомобиль приближается к обнаруженной разделительной линии разметки, система может плавно повернуть рулевое колесо для возврата автомобиля в текущую полосу движения. Также в случае пересечения линии разметки система предупреждения о непреднамеренном выходе из занимаемой полосы (LDW) может подавать

предупреждение. Действие системы LKA можно отменить, повернув рулевое колесо. Эта система не предназначена для удержания автомобиля по центру полосы движения. Система LKA не вмешивается в рулевое управление и не подает предупреждение, если указатель поворота включен с той стороны, с которой пересекается разделительная линия разметки, или если система обнаруживает, что водитель выполняет ускорение, торможение или активно поворачивает рулевое колесо.

**ВНИМАНИЕ**

Система LKA не осуществляет постоянное подруливание. Она может не удерживать автомобиль в пределах занимаемой полосы движения, и предупреждение о непреднамеренном выходе из занимаемой полосы может не подаваться даже при обнаружении продольной линии разметки.

Системы LKA и LDW могут:

- не подавать предупреждение и не осуществлять подруливание в достаточной степени для предотвращения аварии или выезда из занимаемой полосы движения;
- не обнаруживать линии разметки в плохую погоду или в условиях недостаточной видимости. Это может

**ВНИМАНИЕ**

происходить, если ветровое стекло загрязнено или фары покрыты грязью, снегом и льдом, если они находятся в ненадлежащем состоянии или если камера находится под воздействием прямых солнечных лучей;

- не обнаруживать край дорожного полотна;
- не обнаруживать линии разметки при движении по извилистым дорогам или в холмистой местности.



Если система LKA обнаруживает линию продольной разметки только с одной стороны дороги, она будет осуществлять подруливание или подавать предупреждения системы LDW при приближении к линии разметки с этой стороны. Несмотря на наличие в автомобиле систем LKA и LDW, всегда внимательно управляйте автомобилем и удерживайте его в пределах занимаемой полосы во избежание повреждения автомобиля, травм или гибели. Следите за тем, чтобы ветровое стекло, фары и камеры были чистыми и находились в исправном состоянии. Не используйте систему LKA при плохих погодных условиях или на дорогах с плохо различимой разметкой, например в зонах проведения дорожных работ.

**ВНИМАНИЕ**

Использование системы LKA при буксировке прицепа или на скользкой дороге может привести к потере контроля над автомобилем и, как следствие, к аварии. Отключите систему.

Действие системы

Для обнаружения разделительных линий разметки система LKA использует камеру, установленную на ветровом стекле перед внутренним зеркалом заднего вида. Система LKA может коротко поворачивать рулевое колесо, если она обнаруживает, что автомобиль самопроизвольно пересекает разделительную линию разметки. Система может подавать звуковое предупреждение для сигнализации о том, что автомобиль пересек разделительную линию разметки. Для включения и отключения системы LKA нажмите кнопку , расположенную на центральной консоли. При соответствующей комплектации индикатор на кнопке загорается при включении системы LKA и гаснет при ее отключении. Индикатор  горит зеленым цветом, когда система LKA готова к действию. Если автомобиль приближается к обнаруженной разделительной линии разметки, система LKA может плавно повернуть рулевое колесо для возврата автомобиля в текущую

полосу движения. Когда система оказывает помощь водителю, индикатор  горит желтым цветом. Также в случае пересечения линии разметки система предупреждения о непреднамеренном выходе из занимаемой полосы (LDW) может предупреждать водителя миганием желтого индикатора . Кроме того, с левой или правой стороны могут подаваться три предупреждающих звуковых сигнала в зависимости от стороны, на которой пересекается линия разметки.

Поверните рулевое колесо

Система LKA не осуществляет постоянное подруливание. Если система LKA не обнаруживает активное вращение рулевого колеса водителем, она может подавать предупреждение и звуковой сигнал («колокольчик»). Чтобы проигнорировать предупреждение, поверните рулевое колесо. Система LKA может быть временно недоступна после подачи нескольких подряд предупреждений о необходимости повернуть рулевое колесо.

Если система функционирует ненадлежащим образом

На работоспособность системы могут влиять:

- Автомобили, идущие впереди, дистанция до которых мала.
- Внезапные изменения уровня освещенности, например при проезде через тоннели.
- Поперечный уклон дорожного покрытия.
- Дороги с недостаточной продольной разметкой, например двухполосные дороги.

Сообщение о том, что система недоступна, может также появляться, если камера заблокирована посторонним объектом. Это не является признаком неисправности системы LKA.

Сообщение о том, что камера заблокирована, может появляться, если камера загорожена посторонним объектом. Эффективность работы некоторых систем помощи водителю может снижаться или они могут не действовать вообще. Если система LKA или LDW временно недоступна, может выводиться соответствующее сообщение. Это сообщение может появляться в том случае, если объектив камеры заблокирован. Это не является признаком неисправности системы LKA. Очистите наружную часть ветрового стекла перед зеркалом заднего вида.

Помощь со стороны системы LKA и/или подача предупреждений системы LDW могут осуществляться в результате обнаружения участков дороги, обработанных битумом, теней от объектов, трещин на дорожном покрытии, временной разметки, наносимой при дорожных работах, и прочих неоднородностях дорожного покрытия. Это не является признаком неисправности данной системы и не означает, что автомобиль требует технического обслуживания. При таких условиях отключайте систему LKA.

ТОПЛИВО

Рекомендуемое топливо

Используйте традиционный неэтилированный бензин с октановым числом 95, соответствующий как минимум ТЕХНИЧЕСКОМУ РЕГЛАМЕНТУ ТАМОЖЕННОГО СОЮЗА ТР ТС 013/2011 О ТРЕБОВАНИЯХ К АВТОМОБИЛЬНОМУ И АВИАЦИОННОМУ БЕНЗИНУ, ДИЗЕЛЬНОМУ И СУДОВОМУ ТОПЛИВУ, ТОПЛИВУ ДЛЯ РЕАКТИВНЫХ ДВИГАТЕЛЕЙ И МАЗУТУ и спецификации ASTM D4814. Использование бензина с октановым числом ниже 95 может привести к возникновению детонации и ухудшению топливной экономичности.

Запрещается использовать топливо E85 или FlexFuel. Запрещается использовать смеси бензина и этанола с содержанием этанола более 15%.

Запрещенное топливо

ОСТОРОЖНО!

Не допускается использовать топливо с любыми из следующих характеристик; это может привести к выходу автомобиля из строя и аннулированию гарантии.

- В автомобилях, не адаптированных к использованию топлива FlexFuel, – топливо с содержанием этанола более 15%, такое, как топливные смеси со средним содержанием этанола (содержание этанола 16–50%), E85 или FlexFuel.
- Топливо с любым содержанием метанола, метилала, ферроцена и анилина. Такое топливо может вызвать коррозию металлических деталей топливной системы, а также повреждение пластмассовых и резиновых деталей.
- Топливо, содержащее трикарбонилметилциклопентадиенил-марганец (ММТ), которое может привести к повреждению системы контроля токсичности отработанных газов и свечей зажигания.
- Топливо, октановое число которого меньше рекомендуемого. Использование такого топлива приведет к снижению топливной экономичности и

ОСТОРОЖНО!

ухудшению рабочих характеристик двигателя, а также может снизить срок службы каталитического нейтрализатора. При использовании топлива нерекондуемого типа может загораться контрольная лампа «Проверьте двигатель» и автомобиль может не пройти проверку на соответствие нормам токсичности отработанных газов. Если диагностика покажет, что неисправность вызвана неправильным типом используемого топлива, то на ее устранение гарантийные обязательства производителя не распространяются.

Топливо в других странах

В США, Канаде и Мексике вместе с октановым числом топлива указывается противодетонационный индекс (АКI). Типы топлива, которые не допускается использовать при эксплуатации автомобиля в других странах, см. в Запрещенное топливо ☞ 8-68.

Присадки к топливу

Для заправки автомобиля настоятельно рекомендуется использовать бензин TOP TIER. Если в вашей стране отсутствует бензин TOP TIER, добавляйте присадку

ACDelco Fuel System Treatment Plus-Gasoline в топливный бак при каждой замене масла или через каждые 15 000 км пробега, в зависимости от того, что наступит раньше. Использование бензина TOP TIER и топливной присадки ACDelco Fuel System Treatment Plus-Gasoline предотвращает появление отложений на компонентах двигателя и оптимизирует его рабочие характеристики.

Заправка автомобиля топливом

Стрелка, изображенная рядом с пиктограммой заправочной колонки на указателе уровня топлива, указывает сторону автомобиля, на которой находится крышка лючка заливной горловины топливного бака. См. Указатель уровня топлива ↻ 4-15.



ВНИМАНИЕ

Пары бензина очень легко воспламеняются, что может привести к получению тяжелых травм и даже к смерти.

Во избежание получения серьезных травм соблюдайте следующие меры предосторожности:

- Ознакомьтесь с инструкциями, имеющимися на заправочной станции, и строго соблюдайте их.
- Глушите двигатель на время заправки топливом.
- Не приближайтесь к искрящимися, горящими или дымящимися предметами к местам, где находится топливо.
- Не оставляйте включенную топливораздаточную колонку без присмотра.
- Не пользуйтесь электронными устройствами при заправке топливом.
- Не садитесь в автомобиль во время заполнения бака топливом.
- Не разрешайте детям приближаться к топливораздаточной колонке.
- Прежде чем прикоснуться к топливораздаточному пистолету, коснитесь какого-либо металлического предмета, чтобы снять заряд статического электричества со своего тела.



ВНИМАНИЕ

- Топливо может выплеснуться из заливной горловины топливного бака, если топливораздаточный пистолет вставить в нее слишком быстро. Это может произойти, если бак практически полный, и наиболее вероятно в жаркую погоду. Аккуратно вставьте топливораздаточный пистолет и дождитесь момента, когда прекратится шипение, чтобы суметь вовремя остановиться до того, как польется топливо.



Чтобы открыть лючок горловины заливного отверстия, нажмите на край крышки лючка со стороны задней части автомобиля и отпустите.

Автомобиль оборудован системой заправки без крышки топливозаливной горловины. Необходимо полностью вставить и зафиксировать топливораздаточный пистолет до начала заправки топливом.

**ВНИМАНИЕ**

Если продолжить заполнение топливного бака после трех щелчков стандартного топливораздаточного пистолета, может произойти следующее:

- Ухудшение рабочих характеристик двигателя, внезапная остановка двигателя или повреждение топливной системы.
- Пролит топлива.
- При определенных условиях топливо воспламеняется.

Будьте осторожны и не проливайте топливо! После окончания заправки следует подождать пять секунд, прежде чем вынимать топливораздаточный пистолет. Если топливо попало на лакокрасочное покрытие кузова, как можно скорее удалите следы топлива. См. Уход за кузовом ϕ 9-63. Закройте крышку лючка топливозаливной горловины и прижмите ее до фиксации защелки.

**ВНИМАНИЕ**

Если при заправке произошло возгорание бензина, не вынимайте топливораздаточный пистолет из горловины топливного бака. Для прекращения подачи топлива отключите подачу топлива на топливораздаточной колонке или попросите об этом служащего заправочной станции. Немедленно покиньте опасную зону.

Заполнение топливного бака из канистр

Если в автомобиле закончился бензин и требуется заправка топливом из канистры, выполните следующие действия:



1. Найдите топливную воронку системы заправки без крышки заливной горловины под панелью пола багажного отделения.
2. Вставьте топливную воронку в горловину заливного отверстия и зафиксируйте.

**ВНИМАНИЕ**

Не заправляйте автомобиль топливом из канистры без использования топливной воронки. Это может привести к проливу топлива или повреждению заправочной системы и стать причиной возникновения пожара. Вы или другие люди можете получить серьезные ожоги, а автомобиль может быть поврежден.

3. Извлеките воронку из заправочной горловины и очистите ее. Поместите воронку обратно в место ее хранения.

БУКСИРОВКА ПРИЦЕПА

Заполнение канистр топливом



ВНИМАНИЕ

Ни в коем случае не заправляйте топливом канистру, находящуюся в автомобиле. Это может привести к воспламенению выходящих при этом паров топлива из-за действия статического электричества. В результате можно получить тяжелые ожоги, а автомобиль будет поврежден. Во избежание получения серьезных травм соблюдайте следующие меры предосторожности:

- Используйте только надлежащие канистры.
- Перед заправкой топлива извлекайте канистру из автомобиля (салона, багажного отделения или кузова пикапа) и ставьте ее на землю.
- Перед включением топливораздаточной колонки вставляйте топливораздаточный пистолет в горловину канистры. Удерживайте топливораздаточный пистолет в горловине до окончания заправки канистры.
- Не курите при заправке канистры топливом.
- Не пользуйтесь электронными устройствами.

Автомобиль не предназначен для буксировки прицепа.

УСТАНОВКА ДОПОЛНИТЕЛЬНОГО ОБОРУДОВАНИЯ

Дополнительное электрооборудование



ВНИМАНИЕ

Диагностический разъем (DLC) используется для обслуживания автомобиля и проверки уровня токсичности отработанных газов. См. Контрольная лампа неисправности (контрольная лампа «Проверьте двигатель») § 4-18. Неоригинальные устройства, подключаемые к диагностическому разъему (DLC), например устройства для отслеживания действий водителя, устанавливаемые автотранспортными предприятиями, могут нарушать работу систем автомобиля. Это может отрицательно повлиять на поведение автомобиля и привести к аварии. Кроме того, такие устройства могут получать доступ к информации, хранящейся в системах автомобиля.

ОСТОРОЖНО!

Установка некоторых видов дополнительного электрооборудования может привести к повреждению автомобиля или отказу его компонентов, на устранение которых условия гарантийного обслуживания распространяться не будут. Перед установкой дополнительного электрооборудования обратитесь за консультациями к официальному дилеру.

Использование некоторых видов дополнительного электрооборудования может привести к разрядке 12-вольтовой аккумуляторной батареи автомобиля, даже если автомобиль не используется.

Данный автомобиль оборудован системой подушек безопасности. Перед тем как установить на автомобиль любое дополнительное электрооборудование, см. Техническое обслуживание автомобиля, оборудованного системой подушек безопасности ↻ 2-36 и Установка дополнительного оборудования на автомобиле с системой подушек безопасности ↻ 2-36.

9

УХОД ЗА АВТОМОБИЛЕМ

- ОБЩИЕ СВЕДЕНИЯ..... 9-2
- ПРОВЕРКИ АВТОМОБИЛЯ 9-3
- РЕГУЛИРОВКА НАПРАВЛЕНИЯ
ОПТИЧЕСКИХ ОСЕЙ ФАР 9-22
- ЗАМЕНА ЛАМП 9-22
- ЭЛЕКТРИЧЕСКАЯ СИСТЕМА 9-24
- КОЛЕСА И ШИНЫ 9-33
- ЗАПУСК ОТ ДОПОЛНИТЕЛЬНОЙ АКБ 9-57
- БУКСИРОВКА АВТОМОБИЛЯ 9-60
- УХОД ЗА АВТОМОБИЛЕМ 9-63
- ПРИМЕЧАНИЯ 9-72

ОБЩИЕ СВЕДЕНИЯ

Для прохождения технического обслуживания и приобретения оригинальных запасных частей обращайтесь в авторизованный сервисный центр, где вам предложат оригинальные запасные части GM и окажут помощь квалифицированные специалисты компании GM.

Оригинальные запасные части GM имеют следующую маркировку:



⚠ ВНИМАНИЕ!

Рабочие жидкости, компоненты и системы большинства транспортных средств, включая этот автомобиль, содержат и/или выделяют химические вещества, которые вызывают онкологические заболевания, приводят к врожденным

⚠ ВНИМАНИЕ!

заболеваниям и негативно влияют на репродуктивные функции. Такие вещества содержатся во многих компонентах и системах, многих эксплуатационных жидкостях и выбрасываются с отработанными газами двигателя, а также с продуктами износа некоторых деталей.

См. Аккумуляторная батарея ⇨ 9-18, Запуск двигателя от аккумуляторной батареи другого автомобиля ⇨ 9-57 и заднюю обложку Руководства.

Дополнительное оборудование и внесение изменений в конструкцию автомобиля

Установка неоригинального дополнительного оборудования или самовольное внесение изменений в конструкцию автомобиля может привести к возникновению неисправностей таких систем, как система подушек безопасности и тормозная система, к ухудшению устойчивости автомобиля, повышению объема выброса загрязняющих веществ, ухудшению плавности хода, управляемости, аэродинамических характеристик, а также к нарушению работы различных электронных систем, таких как антиблокировочная система, противобуксовочная система и система поддержания курсовой

устойчивости. Кроме того, возможно возникновение неисправностей или повреждений, на которые не распространяется гарантия производителя. На устранение повреждений элементов подвески, являющихся результатом выхода значений высоты дорожного просвета (по причине установки дополнительного оборудования) за пределы номинального диапазона, установленного заводом-изготовителем, гарантия производителя не распространяется.

На устранение неисправностей, возникших в результате несанкционированного изменения конструкции и установки и/или использования неоригинальных компонентов, включая электронные блоки управления, или несанкционированного изменения программного обеспечения, гарантия производителя не распространяется.

Аксессуары GM предназначены для дополнения существующих систем автомобиля и использования совместно с компонентами и системами автомобиля. Устанавливайте дополнительное оборудование на ваш автомобиль в авторизованных сервисных центрах, в которых оригинальные аксессуары GM устанавливаются квалифицированными специалистами.

См. также Установка дополнительного оборудования на автомобили с системой подушек безопасности ⇨ 2-36.

ПРОВЕРКИ АВТОМОБИЛЯ

Самостоятельное техническое обслуживание

▲ ВНИМАНИЕ!

Самостоятельное обслуживание вашего автомобиля может быть опасно при отсутствии соответствующих знаний, навыков, Руководства по техническому обслуживанию, инструментов и запасных частей. Всегда выполняйте указания, приведенные в Руководстве по эксплуатации и/или Руководстве по техническому обслуживанию вашего автомобиля, ознакомившись с ними до начала выполнения работ.

При самостоятельном техническом обслуживании автомобиля используйте соответствующее Руководство по техническому обслуживанию. В нем содержится значительно больше информации, чем в данном Руководстве. Данный автомобиль оборудован системой подушек безопасности. Перед началом самостоятельных работ по техническому обслуживанию см. Техническое обслуживание автомобиля, оборудованного системой подушек безопасности ⇨ 2-36. Если автомобиль оборудован системой дистанционного запуска двигателя, то перед проведением любых работ по обслуживанию откройте капот во избежание случайного дистанционного запуска

двигателя. См. Дистанционный запуск двигателя ⇨ 1-8.

Ведите записи с указанием перечня приобретаемых запасных частей, величины пробега и даты выполнения всех работ по техническому обслуживанию и ремонту. См. Отметки в сервисной книжке о выполненном техническом обслуживании ⇨ 10-16.

ОСТОРОЖНО!

Наличие даже небольших частиц грязи может приводить к нарушению работоспособности систем автомобиля. Не допускайте попадания загрязнений в рабочие жидкости, на крышки бачков и емкостей с рабочими жидкостями, а также на маслоизмерительные щупы.

Капот

▲ ВНИМАНИЕ!

На автомобилях с системой автоматической остановки / автоматического запуска двигателя выключайте зажигание, прежде чем открывать капот. Если зажигание включено, двигатель может запуститься при открытом капоте. Вы или другие люди можете получить травмы.

▲ ВНИМАНИЕ!

Компоненты, расположенные под капотом, могут оставаться горячими после выключения двигателя. Во избежание ожогов ни в коем случае не прикасайтесь к этим компонентам, до тех пор, пока они не остынут. Чтобы исключить непосредственный контакт с кожей, всегда надевайте перчатки или используйте ткань.

Перед открыванием капота очистите его от снега.

Для открывания капота:

1. Потяните ручку привода защелки замка капота, на которой изображен символ . Она находится под приборной панелью слева от рулевого колеса.



2. Подойдите к передней части автомобиля и найдите рычаг вспомогательной защелки замка капота под центральной частью передней кромки капота. Прижмите рычаг вспомогательной защелки замка капота вправо, чтобы освободить капот.

3. Приподнимите капот. Газонаполненные упоры автоматически поднимут капот полностью и будут удерживать его в открытом положении.

Для закрывания капота выполните следующее:

1 Прежде чем закрывать капот, убедитесь в том, что крышки всех заправочных емкостей находятся на своих местах и плотно затянуты, и все инструменты убраны из моторного отсека.

2 Потяните капот вниз до тех пор, пока газонаполненные упоры не перестанут его удерживать.

3. Отпустите капот, чтобы он захлопнулся под собственным весом. Убедитесь в том, что капот полностью зафиксирован. Если капот зафиксирован не полностью, повторите эту процедуру, приложив большее усилие.

 **ВНИМАНИЕ!**

Не начинайте движение, если капот не зафиксирован полностью. Капот может полностью открыться и загородить обзор, что может стать причиной аварии. Вы или другие люди можете получить травмы. Перед началом движения всегда полностью закрывайте капот.

Общий вид моторного отсека

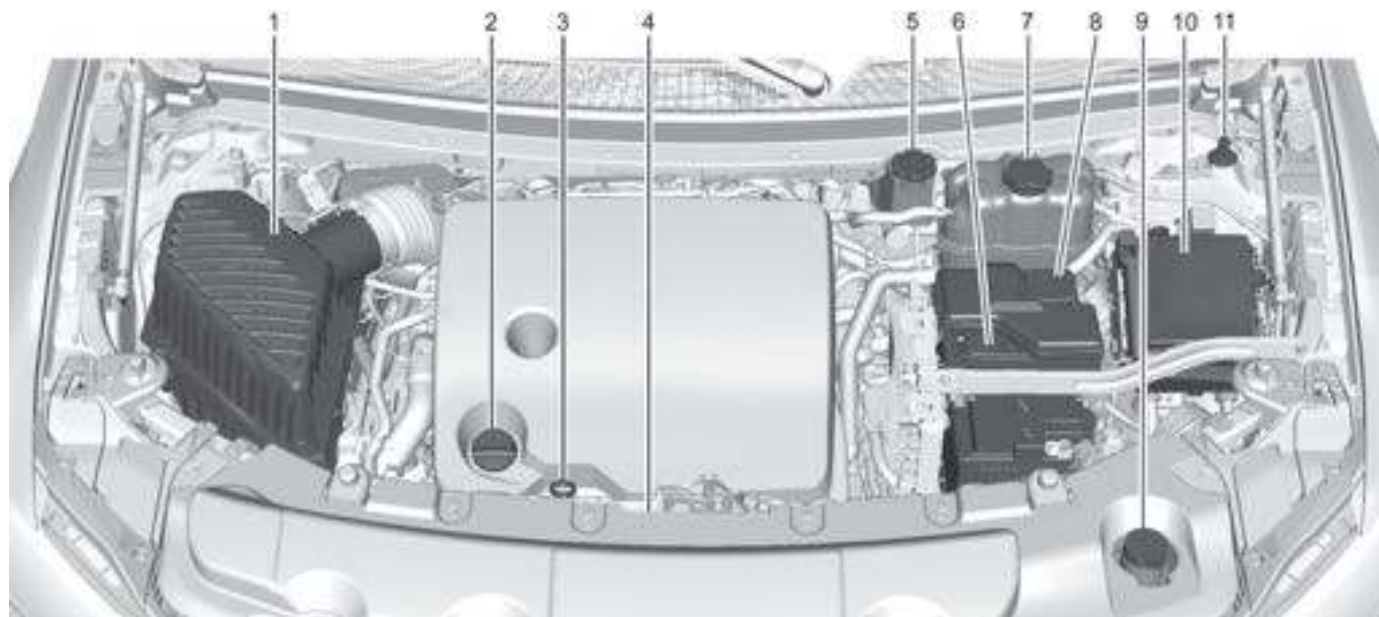

1. Воздухоочиститель / воздушный фильтр ⇨ 9-10.
2. Крышка маслозаливной горловины двигателя. См. Моторное масло ⇨ 9-6.
3. Маслоизмерительный щуп двигателя. См. Моторное масло ⇨ 9-6.
4. Вентилятор системы охлаждения двигателя (не виден). См. Система охлаждения двигателя ⇨ 9-11.
5. Бачок тормозной жидкости. См. Тормозная жидкость ⇨ 9-17.
6. Аккумуляторная батарея ⇨ 9-18.
7. Крышка расширительного бачка системы охлаждения двигателя. См. Система охлаждения двигателя ⇨ 9-11.
8. Положительная (+) клемма аккумуляторной батареи. См. Запуск двигателя от аккумуляторной батареи другого автомобиля ⇨ 9-57.
9. Бачок жидкости омывателя ветрового стекла. См. Жидкость омывателя стекол ⇨ 9-15.
10. Блок предохранителей, расположенный в моторном отсеке ⇨ 9-25.
11. Вынесенная отрицательная (-) клемма аккумуляторной батареи. См. Запуск двигателя от аккумуляторной батареи другого автомобиля ⇨ 9-57.

Моторное масло

Для сохранения высоких эксплуатационных характеристик двигателя и обеспечения его долговечности особое внимание следует уделять состоянию моторного масла. Следуя этим простым, но важным рекомендациям, можно поддерживать двигатель в хорошем техническом состоянии.

- Используйте моторное масло только рекомендуемого класса качества и с заданным уровнем вязкости. См. Правильный выбор моторного масла далее в данном разделе.
- Регулярно проверяйте уровень моторного масла и поддерживайте заданный уровень масла. См. Проверка уровня моторного масла и Когда доливать моторное масло далее в данном разделе.
- Соблюдайте интервалы замены моторного масла. См. Индикатор срока службы моторного масла ⇨ 9-8.
- Правильно утилизируйте отработанное моторное масло. См. Правила утилизации отработанного масла далее в данном разделе.

Проверка уровня моторного масла

Регулярно (через каждые 650 км пробега) проверяйте уровень моторного масла, особенно перед дальней поездкой. Рукоятка маслоизмерительного щупа двигателя выполнена в виде кольца. Расположение маслоизмерительного щупа см. в Моторный отсек ⇨ 9-5.

ВНИМАНИЕ!

Рукоятка маслоизмерительного щупа может быть горячей и обжечь вас. Перед тем как взяться за рукоятку щупа, наденьте перчатки или используйте чистую ветошь.

Если на дисплее информационного центра появляется сообщение о низком уровне моторного масла, проверьте уровень масла. Для точного измерения уровня моторного асла:

- Установите автомобиль на ровную горизонтальную поверхность. Проверьте уровень моторного масла через минимум два часа с момента выключения двигателя. Если автомобиль находится на наклонной поверхности или если с момента выключения двигателя прошло менее двух часов, результат проверки может быть неточным. Для наиболее точного определения уровня моторного масла рекомендуется проверять его на холодном двигателе перед запуском. Извлеките маслоизмерительный щуп и определите уровень масла.
- Если проверку уровня масла нужно выполнить до истечения двух часов, с момента выключения двигателя должно пройти не менее 15 минут, если двигатель теплый, или не менее 30 минут, если двигатель горячий. Извлеките щуп и насухо

оботрите чистым неворсистым материалом, затем вставьте его на место до упора. Снова извлеките щуп и, держа его вертикально, определите уровень масла.

Когда доливать моторное масло



Если уровень моторного масла находится ниже зоны с крестообразной насечкой щупа и с момента выключения двигателя прошло не менее 15 минут, долейте 1 л масла рекомендуемого типа и снова проверьте его уровень.

См. Правильный выбор моторного масла далее в данном разделе. Информация о необходимом объеме моторного масла приведена в Заправочные емкости и спецификации ↻ 11-3.

ОСТОРОЖНО!

Не допускайте работы двигателя с уровнем моторного масла, превышающим заданный. Если уровень моторного масла находится выше или ниже зоны с насечкой

ОСТОРОЖНО!

маслоизмерительного щупа, это может привести к повреждению компонентов двигателя. При избыточном уровне моторного масла, т. е. если уровень масла находится выше зоны с крестообразной насечкой щупа, возможно повреждение компонентов двигателя. Слейте лишнее масло или воздержитесь от поездок до тех пор, пока эта операция не будет выполнена квалифицированным специалистом.

Расположение крышки маслозаливной горловины двигателя см. в Моторный отсек ↻ 9-5.

Долейте такое количество моторного масла, чтобы уровень масла находился в зоне с крестообразной насечкой щупа. Затем установите маслоизмерительный щуп на место до упора.

Правильный выбор моторного масла

Выбор типа моторного масла должен производиться с учетом рекомендуемого класса качества и уровня вязкости моторного масла. См. Рекомендованные рабочие жидкости и смазочные материалы ↻ 10-14.

Спецификация

Используйте полностью синтетические моторные масла, которые имеют на

упаковке сертификационный знак dexos1. Рекомендуется использовать моторные масла, которые упакованы в контейнеры с сертификационной маркой соответствия требованиям стандарта dexos1. Подробнее см. на веб-сайте www.gmdexos.com.



ОСТОРОЖНО!

Использование неподходящего моторного масла может привести к повреждениям двигателя, на устранение которых гарантия производителя не распространяется.

Уровень вязкости

Используйте моторное масло с вязкостью по SAE 5W-30. Эксплуатация в условиях низкой температуры. В районах с экстремально холодным климатом, где температура воздуха опускается ниже -29°C , допустимо использование масла с уровнем вязкости SAE 0W-30. Масло с таким уровнем вязкости облегчает запуск холодного двигателя в условиях предельно низких температур.

При выборе масла с подходящим уровнем вязкости убедитесь в том, что выбранное масло отвечает правильной спецификации. См. Спецификация выше в данном разделе.

Присадки к моторному маслу / промылочные материалы

Не добавляйте в масло какие-либо присадки. Для обеспечения заданных рабочих характеристик и долговечности двигателя необходимо использовать моторные масла только рекомендуемого типа, соответствующие спецификации dexos1 и имеющие сертификационный знак dexos на упаковке.

Не рекомендуется использование промылочных материалов, поскольку это может привести к выходу двигателя из строя. На подобные случаи гарантия производителя не распространяется.

Правила утилизации отработанного масла

Отработанное моторное масло содержит вредные примеси, способные вызвать раздражение кожных покровов и даже приводить к раку кожи. Не допускайте длительного контакта кожных покровов с отработанным маслом. Руки следует тщательно мыть водой с мылом или средством для мытья рук, способным к глубокой очистке кожи. Одежду и ветошь, загрязненные отработанным маслом,

следует тщательно выстирать или надлежащим образом утилизировать. Обратитесь к инструкциям изготовителя моторного масла для получения информации об использовании и утилизации отработанного масла и материалов, загрязненных моторным маслом.

Отработанное моторное масло опасно для окружающей среды. При самостоятельной замене масла, прежде чем утилизировать масляный фильтр, слейте из него все масло. Не выливайте отработанное моторное масло в мусорный бак, на землю, в канализацию или водоемы. Масло следует сдавать для вторичной переработки в специальные приемные пункты.

Индикатор срока службы моторного масла

Периодичность замены моторного масла

Автомобиль оборудован компьютерной системой – индикатором срока службы моторного масла, который указывает, когда необходимо заменять моторное масло и масляный фильтр. Это зависит от нескольких факторов, включая преимущественное значение частоты вращения коленчатого вала двигателя, температуру двигателя и пробег автомобиля. В зависимости от условий

эксплуатации автомобиля пробег, при котором необходима замена моторного масла, может значительно различаться. Чтобы индикатор срока службы моторного масла работал корректно, его показания необходимо сбрасывать после каждой замены масла.

На некоторых автомобилях на дисплей выводится CHANGE ENGINE OIL SOON («Замените моторное масло в ближайшее время»), когда система определяет, что ресурс моторного масла подходит к концу. Масло необходимо заменить при первой возможности в течение ближайших 1000 км пробега. При эксплуатации автомобиля в благоприятных условиях индикатор срока службы моторного масла может не выводить сообщение о необходимости замены моторного масла вплоть до одного года. Моторное масло и масляный фильтр необходимо заменять по меньшей мере один раз в год, каждый раз сбрасывая показания системы. На автомобилях без функции вывода сообщения об остаточном ресурсе моторного масла (CHANGE ENGINE OIL SOON) замену масла необходимо вы полнить, когда показания индикатора OIL LIFE REMAINING приближаются к 0%. Для замены масла и перезагрузки системы следует обращаться в авторизованный сервисный центр. Регулярно проверяйте уровень моторного масла и поддерживайте те заданный уровень.

При случайном сбросе показаний индикатора срока службы моторного масла замену масла необходимо произвести через 5000 км пробега, отсчитывая от момента последней замены масла. Помните: сброс показаний индикатора срока службы моторного масла необходимо производить только после выполнения замены масла.

Как сбросить индикатор срока службы моторного масла

Сброс показаний системы необходимо производить после каждой замены масла, чтобы система могла рассчитывать срок следующей замены моторного масла. При каждой замене масла обязательно сбрасывайте показания индикатора срока службы моторного масла до значения 100%. Показания не сбрасываются автоматически. Чтобы сбросить показания индикатора срока службы моторного масла:

1. Используя кнопки управления информационным центром, выведите на дисплей системы DIC сообщение REMAINING OIL LIFE («Остаточный ресурс моторного масла»). См. Информационный центр (DIC) ⇨ 4-26.
 2. Нажмите и в течение нескольких секунд удерживайте кнопку ✓.
- Показания индикатора срока службы моторного масла изменятся на значение 100%.

Сбросить показания индикатора срока службы моторного масла можно также следующим образом:

1. Используя кнопки управления информационным центром, выведите на дисплей системы DIC сообщение REMAINING OIL LIFE («Остаточный ресурс моторного масла»). См. Информационный центр (DIC) ⇨ 4-26.
2. В течение пяти секунд три раза подряд плавно нажмите до упора и отпустите педаль акселератора.
3. Используя кнопки управления информационным центром, выведите на дисплей системы DIC сообщение REMAINING OIL LIFE («Остаточный ресурс моторного масла»). Если на дисплее отображается значение 100%, значит, сброс показаний системы прошел успешно.

Если автомобиль оборудован функцией вывода сообщения CHANGE ENGINE OIL SOON («Замените моторное масло в ближайшее время») и после запуска двигателя это сообщение появляется на дисплее снова и/или значение остаточного ресурса моторного масла (OIL LIFE REMAINING) приближается к 0%, значит, показания индикатора срока службы моторного масла не сбросились. Повторите описанную процедуру.

Рабочая жидкость автоматической коробки передач

Необходимость проверки уровня рабочей жидкости автоматической коробки передач, как правило, отсутствует. Единственной причиной снижения уровня рабочей жидкости в коробке передач может быть наличие утечек. При обнаружении следов утечек как можно скорее предоставьте автомобиль в авторизованный сервисный центр для ремонта. Соблюдайте интервалы замены рабочей жидкости, указанные в Плановое техническое обслуживание ⇨ 10-3. Используйте только ту рабочую жидкость, которая указана в Рекомендованные рабочие жидкости и смазочные материалы ⇨ 10-14.

ОСТОРОЖНО!

Использование рабочей жидкости автоматической коробки передач неправильного типа может привести к повреждениям автомобиля, на устранение которых гарантия производителя не распространяется. Всегда используйте только предписанную производителем автомобиля рабочую жидкость автоматической коробки передач. См. Рекомендованные рабочие жидкости и смазочные материалы ⇨ 10-14.

При необходимости проверки уровня рабочей жидкости коробки передач обратитесь в авторизованный сервисный центр.

Индикатор срока службы воздушного фильтра двигателя

При соответствующей комплектации данная функция предоставляет информацию об остаточном ресурсе воздушного фильтра и оптимальном сроке его замены. Срок замены воздушного фильтра двигателя зависит от условий эксплуатации автомобиля и условий окружающей среды.

Периодичность замены воздушного фильтра двигателя

Если на дисплей выводится сообщение REPLACE AT NEXT OIL CHANGE («Замените при следующей замене масла»), воздушный фильтр двигателя необходимо заменить при следующей замене моторного масла.

Если на дисплей выводится сообщение REPLACE ENGINE AIR FILTER SOON («Замените воздушный фильтр двигателя в ближайшее время»), воздушный фильтр двигателя необходимо заменить при первой возможности. Показания индикатора срока службы воздушного фильтра двигателя следует сбрасывать после каждой замены воздушного фильтра.

Если на дисплее отображается сообщение CHECK AIR FILTER SYSTEM («Проверьте систему воздушного фильтра»), обратитесь в авторизованный сервисный центр.

Как сбросить показания индикатора срока службы воздушного фильтра двигателя

Сброс показаний системы необходимо производить после каждой замены воздушного фильтра двигателя, чтобы система могла рассчитывать срок следующей замены воздушного фильтра.

Для сброса показаний:

1. Установите рычаг селектора в положение P (парковка).
2. Используя кнопки управления информационным центром, выведите на дисплей информационного центра сообщение Air Filter Life («Ресурс воздушного фильтра»). См. Информационный центр (DIC) ⇨ 4-26.
3. Нажмите кнопку  для перехода к разделу Reset/Disable (сброс/отключение). Выберите Reset (сброс), затем нажмите ✓ в течение нескольких секунд.
4. Нажмите кнопку ✓ для подтверждения сброса показаний.

Воздухоочиститель / воздушный фильтр

Воздухоочиститель / воздушный фильтр расположен в моторном отсеке со стороны переднего пассажира. См. Моторный отсек ⇨ 9-5.

Периодичность проверки воздухоочистителя / воздушного фильтра

- Интервалы проверки и замены воздушного фильтра двигателя см. в Плановое техническое обслуживание ⇨ 10-3.
- Если автомобиль оснащен индикатором срока службы воздушного фильтра двигателя, см. Индикатор срока службы воздушного фильтра двигателя ⇨ 9-10.
- Если автомобиль эксплуатируется в районах с высоким уровнем запыленности воздуха, соблюдайте интервалы проверки и замены воздушного фильтра двигателя. См. Плановое техническое обслуживание ⇨ 10-3.

Порядок проверки воздухоочистителя / воздушного фильтра

Не запускайте двигатель и не допускайте его работу при открытой крышке корпуса воздушного фильтра. Перед снятием воздушного фильтра убедитесь в отсутствии грязи, пыли и посторонних частиц в корпусе воздушного фильтра и на окружающих компонентах. Снимите воздушный фильтр. Отойдя на некоторое расстояние от автомобиля, слегка постучите по фильтру и потрясите его для удаления пыли и грязи. Осмотрите воздушный фильтр на предмет повреждений. В случае их наличия фильтр подлежит замене. Не допускается очищать воздушный фильтр / воздухоочиститель или

имеющие к нему отношение компоненты, используя воду или сжатый воздух.
Порядок проверки и замены воздушного фильтра:

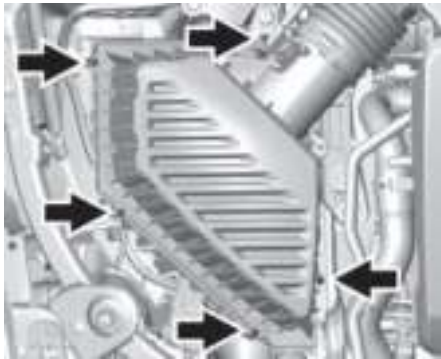

1. Отверните пять винтов и поднимите крышку корпуса воздухоочистителя.
2. Проверьте или замените воздушный фильтр.
3. Опустите крышку и заверните пять винтов.
4. Если автомобиль оснащен индикатором срока службы воздушного фильтра двигателя, сбрасывайте показания системы после замены воздушного фильтра двигателя. См. Индикатор срока службы воздушного фильтра двигателя ⇨ 9-10.

⚠ ВНИМАНИЕ!

При работе двигателя со снятым воздухоочистителем / воздушным фильтром можно получить сильные ожоги. Соблюдайте осторожность при работе с двигателем. Запрещается запускать двигатель или двигаться на автомобиле со снятым воздухоочистителем / воздушным фильтром, поскольку возможен выброс пламени при возникновении обратных вспышек двигателя.

ОСТОРОЖНО!

Если воздухоочиститель / воздушный фильтр сняты, в цилиндры двигателя могут попасть пыль и частицы грязи, что приведет к повреждению двигателя. Следите за тем, чтобы во время движения автомобиля воздухоочиститель / воздушный фильтр всегда был установлен на место.

Система охлаждения двигателя

Система охлаждения позволяет поддерживать заданную рабочую температуру двигателя.

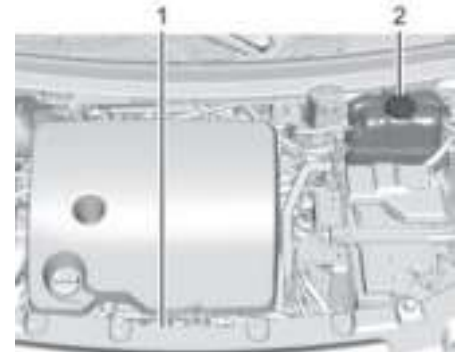

1. Вентилятор системы охлаждения двигателя (не виден)
2. Крышка расширительного бачка системы охлаждения двигателя

⚠ ВНИМАНИЕ!

Электрический вентилятор системы охлаждения двигателя может включиться даже при неработающем двигателе, что может привести к получению травм. Не допускайте приближения рук, одежды и инструмента к крыльчатке вентилятора, находящегося в моторном отсеке.

▲ ВНИМАНИЕ!

Не прикасайтесь к шлангам отопителя и радиатора или к другим деталям двигателя. Они могут быть очень горячими, и вы можете получить ожоги. Не допускайте работы двигателя при наличии утечек охлаждающей жидкости. В противном случае может вытечь вся охлаждающая жидкость. Это может привести к возгоранию двигателя и получению ожогов. Перед началом движения необходимо устранить причины утечки охлаждающей жидкости.

Охлаждающая жидкость двигателя

В системе охлаждения двигателя используется охлаждающая жидкость DEX-COOL. Охлаждающая жидкость требует периодической проверки уровня и замены. См. Плановое техническое обслуживание ↻ 10-3.

Далее описываются методы проверки и долива охлаждающей жидкости. Если двигатель автомобиля перегревается, см. Перегрев двигателя ↻ 9-14.

Тип жидкости омывателя**▲ ВНИМАНИЕ!**

Температура кипения обычной воды и других жидкостей, в том числе спиртосодержащих, отличается от температуры кипения рекомендованной охлаждающей жидкости. Добавление в систему охлаждения обычной воды или охлаждающей жидкости неподходящего состава может приводить к перегреву двигателя. В результате в моторном отсеке может возникнуть возгорание, что может привести к получению ожогов.

Используйте смесь чистой питьевой или деминерализованной воды и охлаждающей жидкости DEX-COOL в пропорции 50:50. Использование такой жидкости обеспечивает:

- защиту от замерзания при наружной температуре воздуха до -37°C ;
- защиту от закипания при температуре охлаждающей жидкости до $+129^{\circ}\text{C}$;
- защиту элементов системы охлаждения от коррозии;
- защиту деталей, изготовленных из алюминиевых сплавов;
- поддержание заданной рабочей температуры двигателя.

ОСТОРОЖНО!

Запрещается использовать какие-либо жидкости, кроме смеси охлаждающей жидкости DEX-COOL, которая соответствует требованиям стандарта GM GMW3420, и чистой питьевой воды. Использование любых других жидкостей может привести к повреждению системы охлаждения двигателя и автомобиля, на устранение которых гарантия производителя распространяться не будет.

Не выбрасывайте контейнеры с охлаждающей жидкостью в мусорный бак и не выливайте ее на землю, в канализацию или водоемы. Для замены охлаждающей жидкости обращайтесь в авторизованный сервисный центр, в котором соблюдаются действующие требования, относящиеся к утилизации охлаждающей жидкости. Это позволит защитить окружающую среду и здоровье людей.

Проверка уровня охлаждающей жидкости

При проверке уровня охлаждающей жидкости необходимо установить автомобиль на ровной горизонтальной площадке.

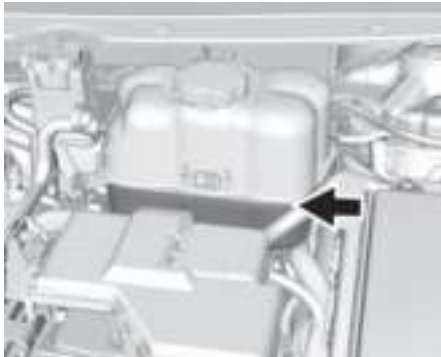

Проверьте, видна ли охлаждающая жидкость через стенку расширительного бачка. Если охлаждающая жидкость внутри бачка кипит, не предпринимайте никаких действий до тех пор, пока она не остынет. Если охлаждающая жидкость видна через стенку расширительного бачка, но ее уровень не достигает метки, указанной на рисунке, долейте смесь чистой питьевой воды и охлаждающей жидкости DEX-COOL в пропорции 50:50, чтобы довести уровень до метки, расположенной на средней части бачка. Перед доливом жидкости убедитесь, что компоненты системы охлаждения остыли. См. Перегрев двигателя ⇨ 9-14. Расширительный бачок системы охлаждения находится в моторном отсеке со стороны водителя. См. Моторный отсек ⇨ 9-5.

Долив охлаждающей жидкости

⚠ ВНИМАНИЕ!

Пар и жидкость, выходящие из горячей системы охлаждения, находятся под давлением. Даже незначительное отворачивание крышки расширительного бачка может привести к резкому выбросу пара и горячей охлаждающей жидкости, что приведет к ожогам. Не отворачивайте крышку расширительного бачка, когда компоненты системы охлаждения, включая расширительный бачок, горячие. Прежде чем отворачивать крышку расширительного бачка, дождитесь, пока остынут компоненты системы охлаждения и расширительный бачок.

⚠ ВНИМАНИЕ!

Температура кипения обычной воды и других жидкостей, в том числе спиртосодержащих, отличается от температуры кипения рекомендованной охлаждающей жидкости. Добавление в систему охлаждения обычной воды или охлаждающей жидкости неподходящего состава может приводить к перегреву двигателя. В результате в моторном отсеке может возникнуть возгорание, что может привести к получению ожогов.

⚠ ВНИМАНИЕ!

Пролитие охлаждающей жидкости на горячие детали двигателя может привести к получению ожогов. Охлаждающая жидкость содержит этиленгликоль, который при попадании на достаточно горячие элементы двигателя воспламеняется.

ОСТОРОЖНО!

Неправильное выполнение процедуры долива охлаждающей жидкости может привести к перегреву двигателя и повреждению его компонентов. Если охлаждающая жидкость не видна в расширительном бачке, обратитесь в авторизованный сервисный центр.

При отсутствии неисправностей проверьте, видна ли охлаждающая жидкость через стенку расширительного бачка. Если охлаждающая жидкость видна через стенку бачка, но ее уровень не достигает метки, указанной на рисунке, дайте системе охлаждения и расширительному бачку с герметизирующей крышкой остыть, затем долейте смесь чистой питьевой воды и охлаждающей жидкости DEX-COOL в пропорции 50:50.



1. Дайте остыть компонентам системы охлаждения, включая расширительный бачок системы охлаждения и верхний шланг радиатора, затем снимите крышку расширительного бачка.

Медленно поверните крышку против часовой стрелки приблизительно на четверть оборота. Если будет слышно шипение, подождите, пока оно не прекратится. Это позволит сбросить избыточное давление.

2. Медленно отверните крышку, а затем снимите ее.

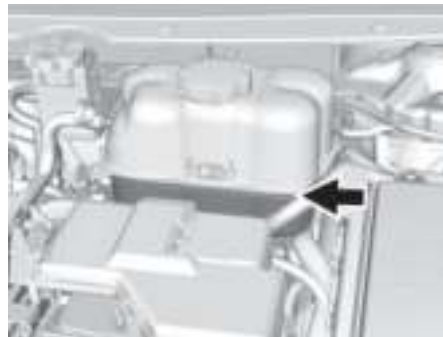

3. Добавьте в расширительный бачок системы охлаждения двигателя охлаждающую жидкость DEX-COOL необходимой концентрации, чтобы довести ее уровень до указанной метки на бачке.

4. Не устанавливая на место крышку бачка, запустите двигатель и дайте ему поработать до тех пор, пока не нагреется верхний шланг радиатора. Будьте осторожны с вентилятором системы охлаждения.

К этому времени уровень охлаждающей жидкости в расширительном бачке системы охлаждения может понизиться. Если уровень охлаждающей жидкости понизился, добавьте в расширительный бачок системы охлаждения охлаждающую жидкость DEX-COOL необходимой концентрации, чтобы снова довести ее уровень до указанной метки на бачке.

5. Установите крышку расширительного бачка на место и плотно затяните.

6. Проверьте уровень охлаждающей жидкости при заглушенном двигателе и холодной охлаждающей жидкости. При необходимости повторите шаги 1–6.

Если уровень охлаждающей жидкости не будет соответствовать норме и после следующего цикла прогрева и охлаждения двигателя, обратитесь в авторизованный сервисный центр.

ОСТОРОЖНО!

Неплотно закрытая крышка расширительного бачка может привести к утечке охлаждающей жидкости и повреждению компонентов двигателя. Убедитесь в том, что крышка установлена правильно и плотно затянута.

Перегрев двигателя

При перегреве двигателя автомобиля выдается несколько предупреждений.

Указатель температуры охлаждающей жидкости находится на комбинации приборов. См. Указатель температуры охлаждающей жидкости § 4-16. На дисплей информационного центра (DIC) может выводиться соответствующее сообщение.

Если при появлении данных предупреждений вы приняли решение не открывать капот, немедленно обратитесь за помощью на станцию технического обслуживания.

Приняв решение открыть капот, убедитесь в том, что автомобиль стоит на ровной горизонтальной площадке. Затем проверьте, работает ли вентилятор системы охлаждения двигателя. Если двигатель перегревается, вентилятор должен работать. Если он не работает, заглушите двигатель. Предоставьте автомобиль в авторизованный сервисный центр для обслуживания.

ОСТОРОЖНО!

Не допускайте работы двигателя при наличии утечек в системе охлаждения двигателя. В противном случае может вытечь вся охлаждающая жидкость, что приведет к повреждению системы и автомобиля. Незамедлительно устраняйте любые утечки.

Если из моторного отсека выходит пар**▲ ВНИМАНИЕ!**

Пар и жидкость, выходящие из горячей системы охлаждения, находятся под давлением. Даже незначительное отворачивание крышки расширительного бачка может привести к резкому выбросу пара и горячей охлаждающей жидкости, что приведет к ожогам. Не отворачивайте крышку расширительного бачка, когда компоненты системы охлаждения, включая расширительный бачок, горячие. Прежде чем отворачивать крышку расширительного бачка, дождитесь, пока остынут компоненты системы охлаждения и расширительный бачок.

Если признаки выхода пара отсутствуют
Если предупреждение о перегреве двигателя не сопровождается признаками выхода пара из системы охлаждения двигателя, неисправность может оказаться не слишком серьезной. В следующих

случаях двигатель может перегреваться несильно:

- Движение на затяжном подъеме в жаркую погоду.
- Остановка после движения с высокой скоростью.
- Длительная работа в режиме холостого хода в условиях транспортного затора.

Если отображается предупреждение о перегреве двигателя, но при этом нет никаких признаков выхода пара из системы охлаждения двигателя:

1. Выключите кондиционер.
2. Включите отопитель в режиме максимальной температуры и максимальной скорости вращения вентилятора. При необходимости откройте окна.
3. Если возможно, остановите автомобиль в безопасном месте и переведите рычаг селектора в положение P (парковка) или N (нейтраль) и дайте двигателю поработать на холостом ходу.

Если стрелка указателя температуры охлаждающей жидкости вышла из зоны, соответствующей перегреву двигателя, можно продолжить движение. Продолжайте движение с небольшой скоростью в течение 10 минут. Соблюдайте безопасную дистанцию до автомобиля, движущегося впереди. Если предупреждение о перегреве двигателя не появляется, продолжайте движение с нормальной скоростью.

Обратитесь на станцию технического обслуживания для проверки состояния системы охлаждения и уровня охлаждающей жидкости.

Если сообщение о перегреве двигателя появилось снова, как можно скорее остановите автомобиль.

Если признаки выхода пара отсутствуют, дайте двигателю поработать на холостом ходу в течение трех минут. Если сообщение о перегреве двигателя не исчезает, заглушите двигатель и подождите, пока он не остынет.

Жидкость омывателя стекол**Тип жидкости омывателя**

При необходимости долива жидкости омывателя ветрового стекла, прежде чем доливать жидкость, ознакомьтесь с соответствующими указаниями производителя. Если автомобиль эксплуатируется в регионах, где температура воздуха опускается ниже 0 °C, используйте незамерзающую жидкость омывателя.

Долив жидкости омывателя

Откройте крышку с данным символом. Долейте жидкость омывателя стекол так, чтобы заполнить весь бачок. Расположение бачка см. в Моторный отсек ↪ 9-5.

ОСТОРОЖНО!

- Не заливайте в бачок омывателя жидкость с водоотталкивающими свойствами. Это может привести к прокализыванию щеток очистителя или постороннему шуму при работе стеклоочистителя.
- Не заливайте в бачок омывателя охлаждающую жидкость (антифриз). Использование охлаждающей жидкости может привести к повреждению элементов омывателя и лакокрасочного покрытия кузова.
- Не добавляйте воду в готовую к использованию жидкость омывателя. В противном случае смесь может замерзнуть, что приведет к повреждению бачка и других элементов системы омывателя стекол.
- При использовании концентрированной жидкости омывателя следуйте инструкциям производителя жидкости, касающимся добавления воды.
- В холодную погоду бачок омывателя следует заполнять на 3/4. Это позволит жидкости расширяться в случае замерзания, что предотвратит возможные повреждения бачка омывателя.

Тормозная система

Данный автомобиль оборудован дисковыми тормозными механизмами всех колес. Тормозные колодки снабжены сигнализаторами предельного износа, которые издают звук высокой частоты, когда изнашиваются фрикционные накладки и требуется замена колодок. Этот звук может появляться и исчезать или звучать постоянно во время движения автомобиля, за исключением того случая, когда нажимается педаль тормоза.

⚠ ВНИМАНИЕ!

Наличие предупреждающего звука, сигнализирующего об износе тормозных колодок, означает, что скоро эффективность работы тормозной системы автомобиля будет снижена. Это может привести к аварии. При наличии такого звука как можно скорее замените тормозные колодки.

ОСТОРОЖНО!

Продолжение эксплуатации автомобиля с изношенными тормозными колодками может привести к необходимости дорогостоящего ремонта тормозной системы.

Некоторые условия эксплуатации или погодные условия могут вызывать скрип в

дисковых тормозных механизмах при первом легком нажатии педали тормоза. В данном случае скрип в тормозных механизмах не является признаком неисправности.

Во избежание возникновения пульсации при торможении необходимо следить за тем, чтобы колесные гайки были затянуты номинальным моментом. При перестановке колес проверьте, не изношены ли тормозные колодки, и затяните колесные гайки в соответствующей последовательности моментом, указанным в Заправочные емкости и спецификации ↪ 11-3.

Тормозные колодки необходимо заменять полным комплектом.

Ход педали тормоза

Если педаль тормоза не возвращается в исходное положение или если внезапно увеличился ход педали, обратитесь в авторизованный сервисный центр. Это может указывать на необходимость технического обслуживания тормозной системы.

Замена компонентов тормозной системы

Данный автомобиль оборудован тормозной системой сложной конструкции. Для эффективной работы тормозной системы должны использоваться высококачественные компоненты.

Автомобиль был разработан и протестирован с использованием деталей тормозной системы высокого качества. При замене деталей тормозной системы используйте только новые запасные части рекомендуемого типа. В противном случае тормозная система будет работать неэффективно. При установке неоригинальных запасных частей или при неправильной установке деталей тормозной системы может снизиться ее эффективность.

Тормозная жидкость



Бачок главного тормозного цилиндра заполнен тормозной жидкостью типа DOT 3, как указано на крышке бачка. Расположение бачка см. в Моторный отсек ↪ 9-5.

Проверка уровня тормозной жидкости

Для проверки уровня тормозной жидкости установите автомобиль на ровную горизонтальную поверхность и переведите рычаг селектора в положение P (парковка). Уровень тормозной жидкости должен находиться между метками минимального и

максимального уровня на бачке тормозной жидкости.

Существует две причины, по которым уровень тормозной жидкости в бачке может снижаться:

- Уровень тормозной жидкости уменьшается по мере естественного износа фрикционных накладок тормозных колодок. При замене тормозных колодок новыми уровень тормозной жидкости в бачке повышается.
- Уровень тормозной жидкости может также уменьшиться из-за утечки в тормозной системе. При обнаружении утечки отремонтируйте тормозную систему, иначе с течением времени эффективность торможения будет резко снижена.

Всегда очищайте бачок главного тормозного цилиндра и крышку бачка, прежде чем снимать крышку.

Не доливайте тормозную жидкость. Долив жидкости не устранил причины утечки. Если вы доливаете тормозную жидкость в связи с износом тормозных колодок, то после замены тормозных колодок новыми в бачке образуется избыток тормозной жидкости. Доливать тормозную жидкость или удалять ее избыток для приведения уровня к норме можно только после окончания работ по ремонту или обслуживанию тормозной системы.

ВНИМАНИЕ!

При избытке тормозной жидкости она может попасть на двигатель и, если он достаточно горячий, воспламениться. При этом существует риск получения серьезных травм, кроме того, может быть серьезно поврежден автомобиль. Доливайте тормозную жидкость только после окончания работ по обслуживанию тормозной системы.

При низком уровне тормозной жидкости загорается контрольная лампа тормозной системы. См. Контрольная лампа тормозной системы ↪ 4-20.

Тормозная жидкость гигроскопична, т. е. со временем впитывает воду, что снижает эффективность ее действия. Соблюдайте интервалы замены тормозной жидкости во избежание увеличения тормозного пути. См. Плановое техническое обслуживание ↪ 10-3.

Тип тормозной жидкости

Используйте только свежую жидкость класса DOT 3 из упаковки, которая распечатывается непосредственно перед использованием. См. Рекомендованные рабочие жидкости и смазочные материалы ↪ 9-57.

▲ ВНИМАНИЕ!

При использовании тормозной жидкости неправильного типа или загрязненной тормозной жидкости возможно ненадлежащее функционирование тормозной системы вашего автомобиля, а также повреждение ее компонентов. Это может стать причиной отказа тормозной системы и привести к аварии. Всегда используйте тормозную жидкость рекомендованного типа.

ОСТОРОЖНО!

Не проливайте тормозную жидкость на лакокрасочное покрытие автомобиля, поскольку это может привести к его повреждению. Обращайтесь с тормозной жидкостью с особой осторожностью и не проливайте ее. Если это все же случилось, немедленно смойте тормозную жидкость водой.

Аккумуляторная батарея

Автомобиль оснащен необслуживаемой аккумуляторной батареей. Не отворачивайте пробку и не доливайте никакие жидкости.

При необходимости замены аккумуляторной батареи убедитесь в том, что вы приобретаете батарею с тем же обозначением, которое приведено на этикетке оригинальной аккумуляторной

батареи. Для замены аккумуляторной батареи обратитесь в авторизованный сервисный центр.

Система автоматической остановки / автоматического запуска двигателя

Автомобиль оснащен системой автоматической остановки / автоматического запуска двигателя, которая выключает двигатель для снижения расхода топлива. См. Система автоматической остановки / автоматического запуска двигателя ↻ 8-21.

На автомобиль установлена 12-вольтовая аккумуляторная батарея, изготовленная по технологии AGM (абсорбирующее стекловолокно). В случае установки стандартной 12-вольтовой аккумуляторной батареи ее срок службы уменьшится.

Рекомендуется использовать зарядное устройство для 12-вольтовых аккумуляторных батарей AGM, которое позволяет выбирать тип аккумуляторной батареи (AGM). Установите зарядное устройство в режим AGM, чтобы ограничить подаваемое напряжение до 14,8 В.

▲ ВНИМАНИЕ!

Аккумуляторные батареи, их клеммы и относящиеся к ним электрооборудование содержат свинец и соединения свинца, попадание которых в организм человека может приводить к возникновению

▲ ВНИМАНИЕ!

онкологических заболеваний и расстройств репродуктивных функций. Аккумуляторные батареи содержат также другие химические вещества, способные вызывать рак. **ТЩАТЕЛЬНО МОЙТЕ РУКИ ПОСЛЕ КОНТАКТА С НИМИ.**

Хранение автомобиля**▲ ВНИМАНИЕ!**

Аккумуляторные батареи содержат кислоту, которая может вызывать ожоги, и выделяют взрывоопасный газ. При неосторожном обращении можно получить серьезные травмы. Порядок правильного обращения с аккумуляторной батареей см. в Запуск двигателя от аккумуляторной батареи другого автомобиля ↻ 9-57.

При больших перерывах в использовании автомобиля, чтобы предотвратить разрядку 12-вольтовой аккумуляторной батареи, отсоедините черный провод от отрицательной (-) клеммы аккумуляторной батареи.

При длительном хранении, чтобы предотвратить разрядку 12-вольтовой аккумуляторной батареи, отсоедините черный провод от отрицательной (-) клеммы аккумуляторной батареи или используйте устройство для подзарядки.

Перед поездкой не забудьте подсоединить аккумуляторную батарею.

Автомобиль с полным приводом

Раздаточная коробка

При обычном режиме эксплуатации автомобиля рабочая жидкость раздаточной коробки требует проверки или замены только в случае появления утечек или необычного шума. При необходимости обратитесь в авторизованный сервисный центр для обслуживания раздаточной коробки.

Проверка системы блокировки запуска двигателя

ВНИМАНИЕ!

Во время выполнения данной проверки автомобиль может внезапно тронуться с места. Это может привести к травмам.

1. Перед началом проверки убедитесь в том, что вокруг автомобиля достаточно свободного места.
2. Установите автомобиль на стояночный тормоз и нажмите педаль тормоза. Не используйте педаль акселератора и будьте готовы к тому, чтобы немедленно заглушить двигатель, если он запустится.
3. Попробуйте выполнить запуск двигателя,

устанавливая рычаг селектора поочередно во все положения. Двигатель должен запускаться только тогда, когда рычаг селектора находится в положении Р (парковка) или N (нейтраль). Если двигатель запускается в любом другом положении, отличном от вышеуказанных, обратитесь в авторизованный сервисный центр.

Проверка системы блокировки рычага селектора автоматической коробки передач

ВНИМАНИЕ!

Во время выполнения данной проверки автомобиль может внезапно тронуться с места. Это может привести к травмам.

1. Перед началом проверки убедитесь в том, что вокруг автомобиля достаточно свободного места. Автомобиль должен находиться на ровной горизонтальной поверхности.
2. Установите автомобиль на стояночный тормоз. Будьте готовы к тому, чтобы немедленно нажать педаль тормоза, если автомобиль начнет движение.
3. Заглушите двигатель и включите зажигание, но не запускайте двигатель. Не нажимая педаль тормоза, попробуйте, прилагая обычное усилие к рычагу селектора, вывести его из положения Р (парковка). Если рычаг селектора

выводится из положения Р (парковка), обратитесь в авторизованный сервисный центр.

Проверка стояночного тормоза и упора шестерни блокировки автоматической коробки передач (положение Р (парковка))

ВНИМАНИЕ!

Во время выполнения данной проверки автомобиль может внезапно тронуться с места. При этом можно получить травму, могут быть повреждены автомобили и имущество третьих лиц. На случай, если автомобиль начнет самопроизвольное движение, убедитесь в том, что перед ним есть свободное пространство. Будьте готовы к тому, чтобы немедленно нажать педаль тормоза, если автомобиль начнет движение.

Установите автомобиль на относительно крутом уклоне по направлению склона. Не отпуская педаль тормоза, установите автомобиль на стояночный тормоз.

- Для проверки удерживающей способности стояночного тормоза выполните следующее: при запущенном двигателе установите рычаг селектора передач в положение N (нейтраль) и медленно уменьшайте усилие, прикладываемое к педали тормоза. Выполняйте это до тех

пор, пока автомобиль не начнет удерживаться только стояночным тормозом.

- Для проверки удерживающей способности упора шестерни блокировки в положении Р (парковка) переведите рычаг селектора автоматической коробки передач в положение Р (парковка), не заглушая двигатель. Затем отпустите педаль тормоза и снимите автомобиль со стояночного тормоза.

При необходимости обратитесь в авторизованный сервисный центр.

Замена щеток очистителей стекол

Щетки очистителя ветрового стекла следует регулярно проверять на наличие признаков износа и трещин. См. Плановое техническое обслуживание ⇨ 10-3.

Могут использоваться щетки разных типов, поэтому способы их замены могут также отличаться. Информация о типе и размере щеток приведена в Запасные части ⇨ 10-15.

ОСТОРОЖНО!

Не допускайте соприкосновения рычагов очистителя с ветровым стеклом при снятых щетках, поскольку это может привести к повреждению стекла. На устранение возможных повреждений гарантия производителя распространяться не будет.

Замена щеток очистителя ветрового стекла

Для замены щетки очистителя ветрового стекла:

1. Отведите рычаг очистителя от ветрового стекла.

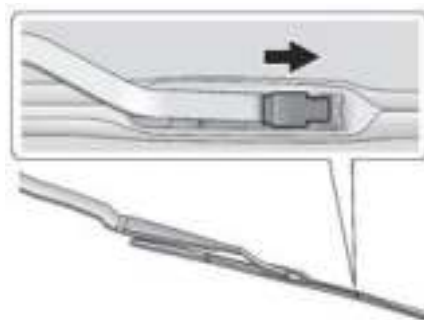

2. Отстегните защелку в середине щетки, в том месте, где она соединяется с рычагом очистителя.
3. Потяните щетку в сторону ветрового стекла, чтобы отсоединить ее от крепежной скобы.
4. Снимите щетку.
5. Для установки щетки выполните шаги 1–3 в последовательности, обратной последовательности снятия.

ОСТОРОЖНО!

Если при включении очистителя щетки не будут контактировать с ветровым стеклом, возможно повреждение системы стеклоочистителя.

Замена щетки очистителя заднего стекла

Для замены щетки очистителя заднего стекла:



1. Подденьте пластиковой лопаткой крышку и прижмите вверх, чтобы отстегнуть ее.
2. Сдвиньте крышку в направлении конца щетки, чтобы отсоединить ее от щетки.
3. Снимите крышку.
4. Отведите рычаг очистителя от стекла.



5. Нажмите на фиксатор (2), чтобы отсоединить щетку от рычага очистителя. Прижмите рычаг (1), чтобы вытолкнуть из него щетку (3).
6. Установите новую щетку на рычаг очистителя и прижмите ее до характерного щелчка, чтобы зафиксировать.
7. При установке крышки убедитесь в том, что крючок крышки вошел в паз на щетке.
8. Прижмите крышку, чтобы зафиксировать ее.

Замена ветрового стекла

Системы помощи водителю

Если ваш автомобиль оснащен датчиком видеокамерой переднего обзора, являющимся частью систем помощи водителю, и необходима замена ветрового стекла, рекомендуется устанавливать ветровое стекло производства GM. Ветровое стекло должно устанавливаться

согласно спецификациям GM для обеспечения его надлежащего выравнивания. В противном случае возможно нарушение работы этих систем, а также получение от них некорректных сообщений. Для замены ветрового стекла обратитесь в авторизованный сервисный центр.

Газонаполненные упоры

Автомобиль может быть оснащен газонаполненными упорами, облегчающими подъем капота / двери багажного отделения / крышки багажника и удерживающими их в полностью открытом положении.

⚠ ВНИМАНИЕ!

Если газонаполненные упоры, удерживающие капот, дверь багажного отделения или крышку багажника в открытом положении, неисправны, вы или другие люди можете получить серьезные травмы. Незамедлительно предоставьте автомобиль в авторизованный сервисный центр. Периодически визуально проверяйте газонаполненные упоры на наличие признаков износа, трещин и других повреждений. Проверяйте, надежно ли капот / дверь багажного отделения / крышка багажника удерживаются в открытом положении. Если газонаполненные упоры не

⚠ ВНИМАНИЕ!

способны удерживать капот / дверь багажного отделения / крышку багажника, прекратите их использование. Предоставьте автомобиль в авторизованный сервисный центр для обслуживания.

ОСТОРОЖНО!

Не приклеивайте клейкую ленту и не прикрепляйте никакие предметы к газонаполненным упорам. Не нажимайте на газонаполненные упоры и не тяните за них. Это может привести к повреждению автомобиля.



Капот

РЕГУЛИРОВКА НАПРАВЛЕНИЯ ОПТИЧЕСКИХ ОСЕЙ ФАР



Крышка багажника



Дверь багажного отделения

Положение оптических элементов фар отрегулировано на заводе-изготовителе. В дальнейшем выполнение регулировки не требуется.

Положение оптических элементов фар может быть нарушено в результате столкновения автомобиля. Если необходимо отрегулировать положение оптических осей фар, обратитесь в авторизованный сервисный центр.

ЗАМЕНА ЛАМП

При отсутствии описания какой-либо из процедур по замене ламп в данном Руководстве обращайтесь в авторизованный сервисный центр.

ОСТОРОЖНО!

Запрещается заменять лампы накаливания светодиодными лампами. Это может привести к повреждению системы электрооборудования автомобиля.

Ксеноновые приборы освещения

ВНИМАНИЕ!

Ксеноновая система освещения работает при очень высоком напряжении. При попытке самостоятельного обслуживания компонентов данной системы можно получить тяжелые травмы. Предоставьте выполнение обслуживания сотрудникам авторизованного сервисного центра или квалифицированным механикам.

После замены ксеноновой лампы цветовая температура светового потока может незначительно измениться. Это не является признаком неисправности.

Светодиодные приборы освещения

В вашем автомобиле используется несколько светодиодных приборов освещения. При необходимости замены любого светодиодного прибора освещения обратитесь в авторизованный сервисный центр.

Фары, передний указатель поворота и габаритный фонарь

Автомобиль оснащен ксеноновыми или светодиодными фарами. См. Ксеноновые приборы освещения и Светодиодные приборы освещения выше в данном разделе.



Показана сторона водителя; для стороны пассажира – аналогично

1. Лампа габаритного фонаря
2. Лампа переднего указателя поворота

Для замены лампы указателя поворота или габаритного фонаря:

1. Откройте капот. См. Капот ⇨ 9-3.
2. Найдите патрон лампы в корпусе блок-фары.
3. Поверните патрон лампы против часовой стрелки и снимите его с блок-фары.
4. Вытяните неисправную лампу из патрона, не перекашивая.
5. Вставьте новую лампу в патрон, затем установите патрон в блок-фару и поверните по часовой стрелке, чтобы зафиксировать.

Фонарь освещения государственного номерного знака

Эта информация относится только к автомобилям, не оснащенным зеркалами заднего вида с функцией вывода изображения с камеры. Все остальные автомобили оборудованы светодиодными фонарями освещения государственного номерного знака.

Для замены одной из этих ламп выполните следующее:



1. Прижмите левый конец фонаря в сборе вправо.
2. Аккуратно потяните фонарь в сборе вниз, чтобы снять его с двери багажного отделения.

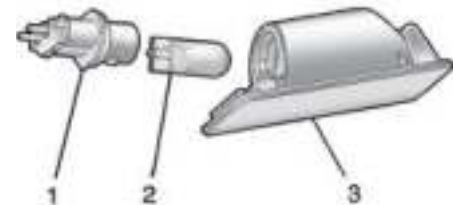

ЭЛЕКТРИЧЕСКАЯ СИСТЕМА

3. Поверните патрон (1) против часовой стрелки для снятия с фонаря в сборе (3).
4. Вытяните, не перекашивая, лампу (2) из патрона.
5. Вставьте, не перекашивая, новую лампу в патрон, затем вставьте патрон в корпус фонаря и поверните по часовой стрелке, чтобы зафиксировать.
6. Установите фонарь в накладку двери багажного отделения, для чего сначала введите его правую сторону в зацепление с фиксатором.
7. Прижмите сторону фонаря, противоположную фиксатору, до щелчка.

Высоковольтные устройства и электропроводка



ВНИМАНИЕ!

Контакт с высоким напряжением может привести к электротравме, ожогам и даже к смерти. Обслуживание высоковольтных компонентов автомобиля должно выполняться только специально обученными техническими специалистами.

Высоковольтные компоненты обозначены наклейками. Ни в коем случае не снимайте, не открывайте, не разбирайте эти компоненты и не изменяйте их конструкцию. Высоковольтные кабели и электропроводка имеют оранжевую изоляцию или ярлыки. Запрещается подсоединять щупы, обрезать и любым другим образом модифицировать высоковольтные кабели или электропроводку.

устранена неисправность. Это позволяет значительно снизить вероятность перегрузки электрической цепи и возникновения пожара, вызванного неисправностями электрооборудования.

Предохранители и автоматы защиты цепей защищают электрические потребители автомобиля.

Замените перегоревший предохранитель новым, который имеет те же размеры и рассчитан на ту же номинальную величину тока.

Если во время поездки возникла неисправность и необходимо заменить предохранитель, используйте другой предохранитель, рассчитанный на ту же номинальную величину тока. Выберите устройство, без которого можно продолжать движение, и используйте соответствующий предохранитель. При первой же возможности верните предохранитель на место.

Перегрузка электрической системы

Система электрооборудования данного автомобиля оснащена предохранителями и автоматами защиты электрических цепей от перегрузки.

При перегрузке электрической цепи автомат защиты размыкается и замыкается, защищая цепь до тех пор, пока величина электрической нагрузки не снизится до нормального уровня или пока не будет

Электрические цепи фар

Перегрузка электрической цепи может привести к самопроизвольному включению и выключению фар, а в некоторых случаях они не будут включаться вообще. Если фары самопроизвольно включаются и выключаются или не включаются вообще, то при первой возможности необходимо проверить исправность соответствующих электрических цепей.

Очиститель ветрового стекла

Если электродвигатель очистителя ветрового стекла перегревается из-за наличия большого количества снега или льда, он прекращает работать до тех пор, пока не охладится, а затем начинает работать снова.

Хотя электрическая цепь очистителя и защищена от перегрузки, перегрузка из-за наличия большого количества снега или льда может вызвать повреждение рычажного механизма стеклоочистителя. Перед включением очистителя ветрового стекла очищайте ветровое стекло от льда и плотного снега.

Если причиной перегрузки является электрическая неисправность, а не наличие снега и льда, устраните ее.

Предохранители и автоматы защиты цепей

Электрические цепи данного автомобиля защищены от короткого замыкания с помощью комбинации предохранителей и автоматических выключателей. Это позволяет значительно снизить вероятность возникновения повреждений, вызываемых неисправностями электрооборудования.

▲ ОПАСНО!

На предохранители и автоматы защиты цепей нанесено обозначение величины номинального тока. При замене предохранителей и автоматов защиты цепей убедитесь, что не превышаете указанную величину номинального тока. Использование предохранителя или автомата защиты цепи, рассчитанного на больший номинальный ток, может привести к возгоранию автомобиля. При этом водитель и пассажиры могут получить серьезные и даже смертельные травмы.

Внимательно осмотрите серебристый ленточный проводник, находящийся внутри предохранителя. Если он оборван или расплавлен, предохранитель необходимо заменить. Убедитесь в том, что новый предохранитель имеет те же размеры и рассчитан на ту же величину номинального тока, что и неисправный.

При необходимости предохранитель с той же номинальной величиной тока можно временно взять из другого гнезда. При первой же возможности верните предохранитель на место.

Блок предохранителей, расположенный в моторном отсеке

Данный блок предохранителей находится в моторном отсеке со стороны водителя.



ОСТОРОЖНО!

Не тяните за рычаг блока предохранителей в моторном отсеке, поскольку он используется только при проведении сервисного обслуживания. В противном случае возможно возникновение неисправностей.

Для снятия крышки блока предохранителей нажмите на фиксаторы, расположенные на крышке, и поднимите крышку вверх.

ОСТОРОЖНО!

Не допускайте попадания жидкостей на компоненты системы электрооборудования автомобиля, это может привести к их повреждению. Всегда закрывайте крышками компоненты системы электрооборудования автомобиля.

Для снятия предохранителя потяните его вверх щипцами для извлечения предохранителей.



Данный автомобиль может быть не оборудован всеми указанными ниже предохранителями, реле и электроприборами.

Предохранители	Применение
F1	Насос антиблокировочной системы тормозов
F2	Стартер 1
F3	Преобразователь пост. ток / пост. ток 1
F4	–
F5	Преобразователь пост. ток / пост. ток 2
F6	–
F7	–
F8	–
F9	Вакуумный насос
F10	Очиститель ветрового стекла
F11	–
F12	–
F13	Стартер 2
F14	–
F15	Очиститель стекла двери багажного отделения
F16	–
F17	–

Предохранители	Применение
F18	–
F19	–
F20	–
F21	–
F22	Электронный блок управления тормозной системой
F23	Габаритные огни / лампы прицепа
F24	Лампа стоп-сигнала прицепа (правая) / указатель поворота
F25	Привод блокировки рулевой колонки
F26	–
F27	Лампа стоп-сигнала прицепа (левая) / указатель поворота
F28	–
F29	–
F30	Насос омывателя
F31	–
F32	Левая фара ближнего света
F33	Противотуманные фары

Предохранители	Применение
F34	Звуковой сигнал
F35	–
F36	–
F37	Правая фара ближнего света
F38	Электродвигатель автоматического корректора фар
F39	Блок управления коробкой передач
F40	Задний левый электрический модуль (питание от цепи зажигания)
F41	Комбинация приборов
F42	Система отопления, вентиляция и кондиционирование воздуха
F43	Проекционный дисплей
F44	Центральный модуль-шлюз / режим зажигания (работа), режим запуска (стартер)
F45	–

Предохранители	Применение
F46	–
F47	–
F48	–
F49	Внутреннее зеркало заднего вида
F50	Блок управления топливной системой
F51	Блок управления подогревом руля
F52	Переключатель электропривода складывания сидений
F53	–
F54	Насос системы охлаждения
F55	Муфта компрессора кондиционера
F56	Блок управления подвеской
F57	Блок управления двигателем (питание от цепи зажигания)
F58	Блок управления коробкой передач (питание от цепи зажигания)
F59	Блок управления двигателем (питание от АКБ)

Предохранители	Применение
F60	Блок управления двигателем, четные форсунки
F61	Датчик кислорода 1 / расходомер воздуха
F62	–
F63	Датчик кислорода 2 / адсорбер / электромагнитный клапан управления давлением моторного масла / турбина
F64	Аэродинамическая заслонка
F65	Блок управления двигателем (блок управления силовым агрегатом) 1
F66	Блок управления двигателем (блок управления силовым агрегатом) 2
F67	Блок управления двигателем, нечетные форсунки
F68	–
F69	–
F70	–

Предохранители	Применение
F71	–
F72	–
F73	–
F74	–
F75	–
F76	–
F77	–

Реле	Назначение
K1	Стартер 1
K2	Реле питания режима зажигания (работа), режима запуска (стартер)
K3	Вакуумный насос
K4	–
K5	Система кондиционирования
K6	Насос системы охлаждения
K7	Блок управления двигателем
K8	Электропривод складывания сидений
K9	–
K10	Стартер 2

Блок предохранителей, расположенный в приборной панели

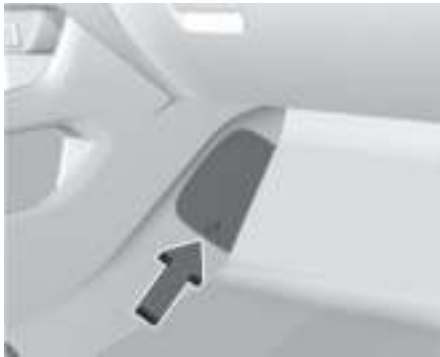

Данный блок предохранителей находится внутри центральной консоли со стороны переднего пассажира.

Для получения доступа к предохранителям снимите крышку, вставив плоский предмет (например, монету) в паз на крышке.

Чтобы снять предохранитель, воспользуйтесь щипцами для предохранителей, которые находятся в блоке предохранителей, расположенном в моторном отсеке.

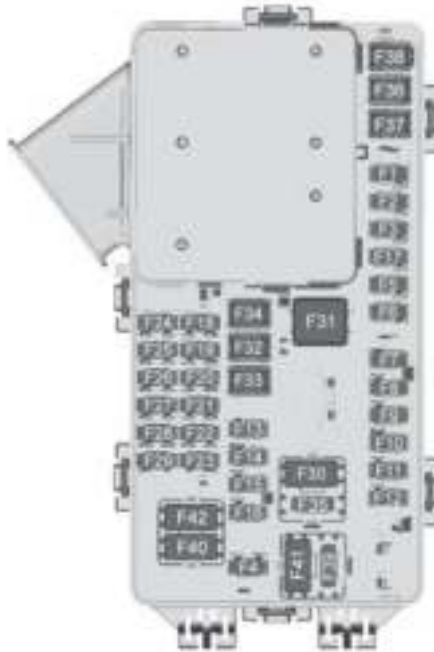

Данный автомобиль может быть не оборудован всеми указанными ниже предохранителями, реле и электроприборами.

Предохранители	Применение
F1	Блок управления кузовным оборудованием 6
F2	Диагностический разъем
F3	Электроблокировка рулевой колонки
F4	Задний USB-порт
F5	–
F6	Система отопления, вентиляция и кондиционирование воздуха
F7	Блок управления кузовным оборудованием 3
F8	–
F9	Правое переднее сиденье с обогревом
F10	Подушка безопасности
F11	Система Electronic Precision Shift
F12	Усилитель
F13	Блок управления кузовным оборудованием 7
F14	Левое переднее сиденье с обогревом

Предохранители	Применение
F15	–
F16	Вентиляционный люк в крыше
F17	Центральный модуль-шлюз
F18	Комбинация приборов
F19	Блок управления кузовным оборудованием 1
F20	М о д у л ь беспроводного зарядного устройства
F21	Блок управления кузовным оборудованием 4
F22	Информационно-развлекательная система
F23	Блок управления кузовным оборудованием 2
F24	–
F25	Система помощи при парковке
F26	М о д у л ь коммуникационного интерфейса
F27	Блок обработки видеоданных

Предохранители	Применение
F28	Д и с п л е й радиоприемника / системы отопления, вентиляции и кондиционирования воздуха
F29	Радиоприемник
F30	Кнопки управления на рулевом колесе
F31	Вентилятор отопителя (передний)
F32	Преобразователь пост. ток / перем. ток
F33	Электропривод сиденья водителя
F34	Электропривод сиденья переднего пассажира
F35	Питание / блок управления кузовным оборудованием 4
F36	Электроусилитель рулевого управления
F37	Электрическая розетка / беспроводное зарядное устройство / дополнительное оборудование
F38	Блок управления кузовным оборудованием 8

Предохранители	Применение
F39	Подсветка кнопок управления на рулевом колесе

Автоматы защиты цепей	Применение
F39	Подсветка кнопок управления на рулевом колесе
F40	–
F41	–
F42	Розетка питания доп. оборудования / прикуриватель

Блок предохранителей, расположенный в багажном отделении



Блок предохранителей, расположенный в багажном отделении, находится за боковой панелью облицовки багажного отделения со стороны водителя.

Для снятия панели облицовки подденьте ее в местах расположения двух выемок на верхнем крае панели. Снимите панель облицовки, чтобы получить доступ к блоку предохранителей.

Чтобы снять предохранитель, воспользуйтесь щипцами для предохранителей, которые находятся в блоке предохранителей, расположенном в моторном отсеке.

Наклейка со схемой расположения предохранителей находится на внутренней стороне крышки панели облицовки багажного отделения со стороны водителя.

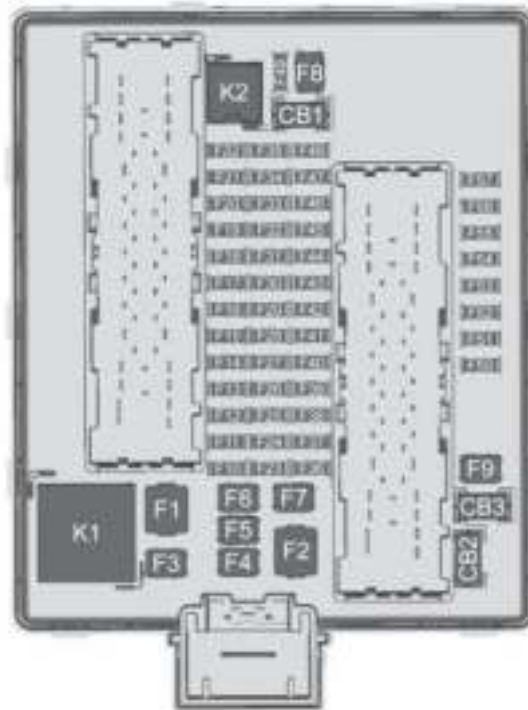

Предохранители	Применение
F1	–
F2	Прицеп
F3	Электропривод складывания сидений
F4	Вентилятор отопителя (задний)
F5	Управление задним приводом
F6	–
F7	Блок управления стеклоподъемниками, правая сторона
F8	Электрообогреватель заднего стекла
F9	Блок управления стеклоподъемниками, левая сторона
F10	–
F11	Прицеп, фонари заднего хода
F12	USB-порт / сиденья третьего ряда
F13	–
F14	–
F15	–
F16	–

Предохранители	Применение
F17	Датчик контроля качества воздуха
F18	–
F19	Сиденья с функцией вентиляции/массажа
F20	–
F21	–
F22	–
F23	–
F24	Поясничная опора
F25	–
F26	Стоп-сигналы прицепа
F27	Сиденья с массажем
F28	Бесключевой доступ / бесключевой запуск двигателя
F29	–
F30	Клапан продувки адсорбера
F31	–
F32	Обогрев зеркал
F33	USB-порт / сиденья второго ряда
F34	Модуль двери багажного отделения

Предохранители	Применение
F35	Блок управления топливной системой
F36	–
F37	–
F38	Блок управления стеклоподъемниками
F39	Контрольный модуль двери багажного отделения
F40	Блок памяти сидений
F41	Автоматическое управление подушкой безопасности, датчик присутствия
F42	–
F43	–
F43	–
F44	–
F45	Электродвигатель привода двери багажного отделения
F46	Обогрев задних сидений
F47	–
F48	–
F49	–

КОЛЕСА И ШИНЫ

Предохранители	Применение
F50	–
F51	–
F52	Блок управления полуактивной системой демпфирования
F53	–
F54	Система расчета расстояния до внешнего объекта / система контроля слепых зон
F55	–
F56	Универсальная система дистанционного управления / потолочная консоль
F57	Система бесконтактного открывания/закрывания двери багажного отделения

Автоматы защиты цепей	Применение
CB1	–
CB2	–
CB3	Задняя розетка питания доп. оборудования

Реле	Назначение
K1	–
K2	–

Шины

Каждый новый автомобиль марки GM комплектуется высококачественными шинами, выпускаемыми одним из ведущих производителей шин. Более подробная информация о гарантии на шины и о техническом обслуживании приведена в сервисной книжке. Для получения дополнительной информации обращайтесь к производителю шин.

 **ВНИМАНИЕ!**

- Недостаточное техническое обслуживание шин или их неправильная эксплуатация могут привести к опасным последствиям.
- Перегрузка автомобиля может привести к перегреву шин. Из-за этого шины могут лопнуть, что может привести к серьезной аварии. См. Ограничения нагрузки на автомобиль ⇨ 8-14.
- Недостаточное давление воздуха в шинах может быть так же опасно, как и перегрузка автомобиля. Это может привести к аварии и серьезным травмам. Регулярно проверяйте давление воздуха во всех шинах. Давление воздуха в шинах следует проверять на холодных шинах.
- Шины с повышенным давлением воздуха больше подвержены проколам, порезам и повреждениям от ударов при наезде на неровности. Поддерживайте

▲ ВНИМАНИЕ!

рекомендуемое давление воздуха в шинах.

- Использование старых и изношенных шин на автомобиле может привести к аварии. При сильном износе протектора шины ее необходимо заменить.
- При повреждении шины, полученном при наезде на неровность, ее необходимо заменить.
- Использование неправильно отремонтированных шин может привести к аварии. Для ремонта, замены, установки и снятия шин следует обращаться к официальному дилеру или в авторизованный сервисный центр по ремонту колес.
- Скорость буксования колес на скользких дорожных покрытиях, таких как снег, грязь, лед и т. д., не должна превышать 56 км/ч. В противном случае шины могут лопнуть.

Информация о давлении воздуха в шинах для движения с высокой скоростью приведена в Давление воздуха в шинах для движения с высокой скоростью ⇨ 9-40.

Всесезонные шины

Данный автомобиль может поставляться с всесезонными шинами. Такие шины обеспечивают хорошие качества сцепления с большинством типов дорожного покрытия

и при любой погоде. На боковинах шин, установленных на автомобиль заводом-изготовителем и разработанных с учетом специальных требований GM, нанесен код спецификации TPC. Оригинальные всесезонные шины идентифицируются по последним двум символам в коде спецификации TPC – MS.

Устанавливайте на автомобиль зимние шины, если собираетесь эксплуатировать автомобиль зимой на заснеженных и/или обледеневших покрытиях. Всесезонные шины обеспечивают надежное сцепление с дорогой на большинстве типов дорожного покрытия, но они не обеспечивают такого сцепления с дорогой, покрытой снегом или льдом, как зимние шины. См. Зимние шины ⇨ 9-34.

Зимние шины

Зимние шины не устанавливаются на автомобиль на заводе-изготовителе. Зимние шины разработаны специально для обеспечения наилучшего сцепления с дорогой, покрытой снегом или льдом. Устанавливайте на автомобиль зимние шины, если собираетесь эксплуатировать автомобиль зимой на заснеженных и/или обледеневших покрытиях. По вопросам, связанным с приобретением и выбором зимних шин, обращайтесь к официальному дилеру. См. также Приобретение новых шин ⇨ 9-45.

Однако сцепление с сухой дорогой при использовании зимних шин ухудшается, увеличивается шум от дорожного полотна и сокращается срок службы протекторов шин. После установки зимних шин учитывайте изменения в управляемости и торможении автомобиля.

При использовании зимних шин:

- Используйте шины одного бренда и с одним рисунком протектора для всех четырех колес.
 - Используйте только радиальные шины, имеющие такую же размерность, нагрузочные характеристики и индекс скорости, что и шины, установленные на автомобиль заводом-изготовителем.
- Шины с индексами скорости H, V, W, Y и ZR могут не иметь зимних аналогов. При выборе шин с более низким индексом скорости не превышайте максимальную скорость, на которую рассчитана шина по условиям нагрузки.

Маркировка на боковине шины

На боковину каждой шины нанесена информация о ее характеристиках. На иллюстрациях ниже показана типичная маркировка, которая наносится на боковину стандартной шины и шины неполноразмерного запасного колеса для легкового автомобиля.

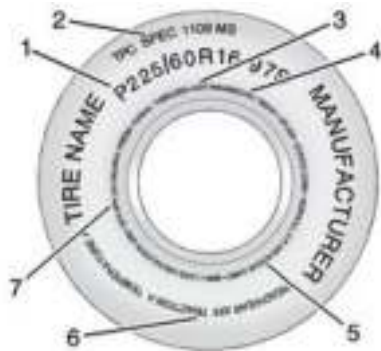

Пример маркировки шин для легкового автомобиля (P-Metric)

(1) Размер шины. Размер шины представляет собой комбинацию букв и цифр, которая обозначает ширину шины, отношение высоты профиля к ширине, тип конструкции и назначение. Для получения более подробной информации см. Размер шины далее в этом разделе.

(2) Спецификация TPC (критерии качества шины). На боковинах шин, установленных на автомобиль заводом-изготовителем и разработанных с учетом специальных требований GM, нанесен код спецификации TPC. Спецификации TPC корпорации GM соответствуют всем требованиям федеральных стандартов

(3) DOT (знак утверждения Департамента транспорта). Код утверждения Департамента транспорта (DOT) означает, что шина соответствует требованиям стандартов безопасности механических транспортных средств, установленных Департаментом транспорта США.

Дата выпуска шины DOT. Последние четыре цифры идентификационного номера шины (TIN) обозначают дату выпуска шины. Первые два символа указывают неделю выпуска (01–52), два последующих – год выпуска. Например, третья неделя 2010 года обозначается по DOT как 0310.

(4) Идентификационный номер шины (TIN). Буквы и цифры, которые следуют за кодом DOT (знак утверждения Департамента транспорта), представляют собой идентификационный номер шины (TIN). Номер TIN включает в себя код изготовителя и завода, размер шины, а также дату выпуска шины. Номер TIN указан на обеих боковинах шины, однако дата изготовления может быть указана только с одной стороны.

(5) Материал корда шины. Тип корда и количество слоев в боковине шины и под ее протектором.

(6) Система классификации качества автомобильных шин (UTQG). Производители шин обязаны классифицировать шины с учетом следующих трех параметров: износ

протектора, сцепление с дорожным покрытием и термостойкость. Для получения подробной информации см. Система классификации качества автомобильных шин (UTQG) ⇨ 9-47.

(7) Максимальная нагрузка при давлении, рекомендованном для холодных шин. Максимальная допустимая нагрузка, которая может приходиться на одно колесо, и соответствующее давление воздуха в холодной шине. безопасности или превосходят их.

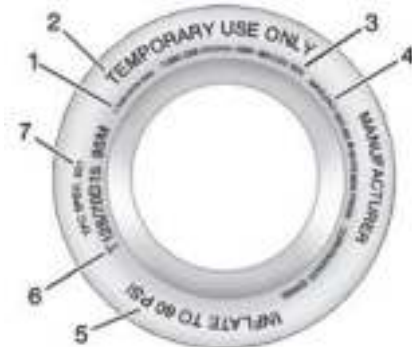

Пример маркировки шины неполноразмерного запасного колеса
(1) Материал корда шины. Тип корда и количество слоев в боковине шины и под ее протектором.

(2) Только для временного использования. Максимально допустимая скорость движения автомобиля с установленным неполноразмерным запасным колесом или запасным колесом временного пользования ограничена 80 км/ч при условии номинального давления воздуха в шине. Используйте неполноразмерное запасное колесо только до момента ремонта и установки стандартного колеса. Если автомобиль укомплектован неполноразмерным запасным колесом, см. Неполноразмерное запасное колесо ⇨ 9-56 и При повреждении шины ⇨ 9-50.

(3) Идентификационный номер шины (TIN). Буквы и цифры, которые следуют за кодом DOT (знак утверждения Департамента транспорта), представляют собой идентификационный номер шины (TIN). Номер TIN включает в себя код изготовителя и завода, размер шины, а также дату выпуска шины. Номер TIN указан на обеих боковинах шины, однако дата изготовления может быть указана только с одной стороны.

(4) Максимальная нагрузка при давлении, рекомендованном для холодных шин. Максимальная допустимая нагрузка, которая может приходиться на одно колесо, и соответствующее давление воздуха в холодной шине.

(5) Рекомендованное давление воздуха. Давление воздуха в шине неполноразмерного запасного колеса или запасного колеса временного пользования должно составлять 420 кПа (60 psi). Более подробную информацию о давлении воздуха в шинах см. в Давление воздуха в шинах ⇨ 9-39.

(6) Размер шины. Размер шины представляет собой комбинацию букв и цифр, которая обозначает ширину шины, отношение высоты профиля к ширине, тип конструкции и назначение. Буква «Т» в начале обозначения размера шины означает, что данная шина предназначена только для временного использования.

(7) Спецификация ТРС (критерии качества шины). На боковинах шин, установленных на автомобиль заводом-изготовителем и разработанных с учетом специальных требований GM, нанесен код спецификации ТРС. Спецификации ТРС корпорации GM соответствуют всем требованиям федеральных стандартов безопасности или превосходят их.

Обозначение шин

Размер шины

На следующем рисунке показан пример маркировки размера стандартной шины для легкового автомобиля.

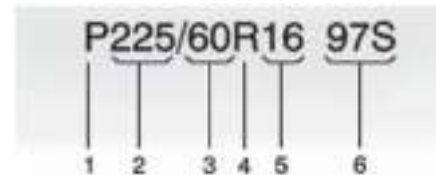

(1) Пример маркировки шин для легкового автомобиля (P-Metric). Версия метрической классификации типоразмера шин, принятая в Соединенных Штатах Америки. Буква «Р» в начале обозначения размера шины означает, что данная шина предназначена для легковых автомобилей и разработана в соответствии со стандартами Американской ассоциации изготовителей шин и колес (U.S. Tire and Rim Association).

(2) Ширина шины. Трехзначное число, обозначающее номинальную ширину сечения шины от боковины до боковины в миллиметрах.

(3) Относительная высота профиля шины. Двухзначное число, указывающее отношение высоты шины к ее ширине. Например, если это число равно 60, как показано на иллюстрации (позиция 3), это означает, что высота боковины шины составляет 60% от ширины шины.

(4) Код конструкции. Буквенный код, обозначающий тип конструкции шины. Буква «R» означает конструкцию с радиальным расположением слоев корда, буква D –

конструкцию с диагональным или диагонально опоясанным расположением слоев корда.

(5) Диаметр обода. Диаметр обода колеса в дюймах.

(6) Эксплуатационные характеристики. Эти символы обозначают индекс нагрузки и скоростную категорию шины. Индекс нагрузки обозначает максимальную сертифицированную нагрузку, которую шина способна нести. Скоростная категория – это максимальная скорость, для которой сертифицирована шина.

Термины и определения, относящиеся к шинам

Давление воздуха. Давление, с которым воздух, находящийся внутри шины, воздействует на каждый квадратный дюйм внутренней поверхности шины. Указывается в килопаскалях (кПа) или фунтах на квадратный дюйм (psi).

Масса дополнительного оборудования. Это общая масса всего дополнительного оборудования, установленного на автомобиле. Дополнительное оборудование может включать в себя автоматическую коробку передач, электрические стеклоподъемники, сиденья с электроприводом, кондиционер и т.д.

Относительная высота профиля. Отношение высоты профиля шины к его ширине.

Брекер. Покрытый резиной слой корда, расположенный между слоями шины и протектором. Корд может быть изготовлен из стали или других усиливающих материалов.

Борт. Борт шины содержит стальной сердечник, который обернут стальным кордом и удерживает шину на ободу колеса.

Диагональная шина. Пневматическая шина, в которой слои корда расположены поперек друг друга под углом менее чем 90° к центральной линии протектора.

Давление воздуха в холодной шине. Давление воздуха в шине, измеренное в кПа (килопаскалях) или psi (дюймы на квадратный дюйм), прежде чем шина нагреется от трения во время движения. См. Давление воздуха в шинах ⇨ 9-39.

Снаряженная масса автомобиля. Масса автомобиля со всем стандартным и дополнительным оборудованием, включая полностью заправленный топливный бак, масло и охлаждающую жидкость, но без пассажиров и груза.

Маркировка DOT. Код, отформованный на боковине шины и означающий, что данная шина соответствует требованиям по безопасности механических транспортных средств, установленных Департаментом транспорта США (DOT). Код DOT включает в себя идентификационный номер шины (TIN), буквенно-цифровой код, который позволяет определить изготовителя шины, завод-изготовитель, марку шины и дату ее производства.

GVWR. Максимальная разрешенная масса автомобиля. См. Ограничения нагрузки на автомобиль ⇨ 8-14.

GAWR FRT. Максимальная допустимая нагрузка на переднюю ось. См. Ограничения нагрузки на автомобиль ⇨ 8-14.

GAWR RR. Максимальная допустимая нагрузка на заднюю ось. См. Ограничения нагрузки на автомобиль ⇨ 8-14.

Наружная боковина. Сторона асимметричной шины, которая всегда должна быть обращена наружу при установке колеса в сборе с шиной на автомобиль.

Килопаскаль (кПа). Единица измерения давления воздуха.

Шина для легких грузовых автомобилей (LT-Metric). Шина, предназначенная для использования на легких грузовых и некоторых многоцелевых легковых автомобилях.

Индекс нагрузки. Цифровое обозначение нагрузочной способности шины (от 1 до 279).

Максимальное давление воздуха. Максимальное допустимое давление воздуха в холодной шине. Значение максимального допустимого давления воздуха указано на боковине шины.

Группа максимальной нагрузки. Обозначение максимальной допустимой нагрузки при максимальном допустимом значении давления воздуха для данной шины.

Максимальная допустимая масса груженого автомобиля. Сумма массы снаряженного автомобиля, массы аксессуаров, полезной грузоподъемности автомобиля и массы дополнительного оборудования, установленного на заводе.

Стандартная масса пассажиров. Масса всех пассажиров вычисляется путем умножения числа посадочных мест на стандартную массу пассажира, которая принята равной 68 кг. См. Ограничения нагрузки на автомобиль ⇨ 8-14.

Распределение пассажиров. Расположение мест для пассажиров.

Наружная боковина. Сторона асимметричной шины, которая должна быть обращена наружу при установке шины на автомобиль. Эта сторона шины может быть частично окрашена в белый цвет, иметь надписи белыми буквами или нести на себе название изготовителя, марку и модель шины, выполненные более выпуклым или более углубленным шрифтом, чем аналогичные надписи на другой боковине шины.

Шина для легкового автомобиля (P-metric). Шина, предназначенная для использования на легковых автомобилях, а также на некоторых легких грузовых автомобилях и автомобилях многоцелевого назначения.

Рекомендованное давление воздуха. Рекомендованное изготовителем автомобиля давление воздуха в шинах, указанное на табличке с информацией о шинах. См. Давление воздуха в шинах ⇨ 9-39 и Ограничения нагрузки на автомобиль ⇨ 8-14.

Радиальная шина. Пневматическая шина, в которой слои корда, идущие к бортам, проходят под углом 90° к центральной линии протектора.

Обод. Металлическая опора для шины, к которой прилегают борта шины.

Боковина. Часть шины, расположенная между протектором и бортом.

Категория скорости. Буквенно-цифровой код, присвоенный шине и указывающий максимальную скорость, при которой она может эксплуатироваться.

Сцепление с дорожным покрытием. Характеристика трения между шиной и поверхностью дороги и надежности сцепления колеса с дорогой.

Протектор. Часть шины, контактирующая с дорожным покрытием.

Индикаторы износа протектора. Узкие полоски, расположенные поперек протектора, которые становятся видимыми, если остаточная высота протектора становится меньше 1,6 мм. См. Замена шин ⇨ 9-45.

Система классификации качества автомобильных шин (UTQG). Система информации о шинах, которая сообщает потребителю о сцепных качествах шины, температурной стойкости и износостойкости протектора. Оценки определяются изготовителем шин на основании методики испытаний, установленной государством. Характеристики указаны на боковине шины. См. Система классификации качества автомобильных шин (UTQG) ⇨ 9-47.

Полезная грузоподъемность. Количество мест, предназначенных для сидящих пассажиров, умноженное на 68 кг, плюс максимальная разрешенная масса груза в багажном отделении. См. Ограничения нагрузки на автомобиль ⇨ 8-14.

Максимальная нагрузка на шину. Нагрузка на каждую отдельную шину, включая снаряженную массу автомобиля, массу дополнительного оборудования, пассажиров и перевозимого груза.

Табличка с информацией о шинах. Табличка, постоянно прикрепленная к автомобилю, на которой указаны максимальная грузоподъемность автомобиля, размер установленных на заводе шин и рекомендованное давление воздуха в шинах. См. Информационная табличка с указанием рекомендованных нагрузок и значений давления воздуха в шинах в Ограничения нагрузки на автомобиль ⇨ 8-14.

Давление воздуха в шинах

Для эффективной эксплуатации шин и автомобиля необходимо поддерживать рекомендуемые значения давления воздуха в шинах.

ВНИМАНИЕ!

Слишком низкое или слишком высокое давление воздуха в шинах снижает их долговечность. Слишком низкое давление воздуха в шинах может привести к следующим проблемам:

- Слишком большие нагрузки на элементы шины и перегрев шины, что, в свою очередь, может привести к разрушению шины.
- Преждевременный и неравномерный износ шины.
- Ухудшение управляемости автомобиля.
- Ухудшение топливной экономичности.

Слишком высокое давление воздуха в шинах может привести к следующим проблемам:

- Неравномерный износ.
- Ухудшение управляемости автомобиля.
- Ухудшение плавности хода.
- Повреждения от ударов при наезде на неровности дороги.

На информационной табличке с рекомендованными значениями давления воздуха в шинах указаны шины, устанавливаемые заводом-изготовителем, и

рекомендуемое давление воздуха для холодных шин. Рекомендуемое давление воздуха в шине – это минимальное давление воздуха, необходимое для эффективной эксплуатации автомобиля при максимальной нагрузке на автомобиль \varnothing 8-14.

Характер загрузки автомобиля влияет на управляемость и плавность хода. Не допускайте превышения максимально допустимой нагрузки на автомобиль.

Периодичность проверки давления воздуха в шинах

Проверяйте давление воздуха в шинах по меньшей мере один раз в месяц. Не забывайте проверять давление воздуха в шине неполноразмерного запасного колеса, если автомобиль им укомплектован. Давление воздуха в холодной шине неполноразмерного запасного колеса должно составлять 420 кПа (60 psi). См. Неполноразмерное запасное колесо \varnothing 9-56.

Проверка давления воздуха в шинах

Для проверки давления воздуха в шинах используйте качественный переносной манометр. Визуально определить точное давление воздуха в шинах невозможно. Проверяйте давление воздуха в холодных шинах, т. е. когда после очередной поездки прошло не менее трех часов или величина

пробега при последней поездке составила не более 1,6 км.

Снимите колпачок вентиля шины. Для определения давления воздуха в шине плотно прижмите штуцер манометра к вентилю шины. Если давление воздуха в холодной шине совпадает с указанным на табличке с рекомендованными значениями давления воздуха в шинах, регулировка давления не требуется. Если давление воздуха ниже нормы, доведите его до нормы. Если давление воздуха выше нормы, нажмите на металлический шток клапана, расположенный в центре вентиля, чтобы уменьшить давление.

Снова проверьте давление воздуха в шине манометром.

Для предотвращения утечек воздуха, загрязнения клапана вентиля и проникновения в него влаги установите на место колпачок вентиля. Используйте только колпачки производства GM, предназначенные для использования на данном автомобиле. В противном случае возможно повреждение датчиков системы контроля давления в шинах (TPMS), на устранение которых гарантия производителя не распространяется.

Давление воздуха в шинах для движения с высокой скоростью

ВНИМАНИЕ!

Движение с высокой скоростью – 160 км/ч и выше – приводит к дополнительной нагрузке на шины. Движение с высокой скоростью в течение продолжительного времени вызывает интенсивный нагрев шин и может привести к внезапному повреждению шин. Это может привести к аварии, в которой вы или другие люди можете получить тяжелые травмы и даже погибнуть. Некоторые шины, имеющие высокий индекс скорости, требуют регулировки давления воздуха перед началом движения с высокой скоростью. Если установленное законом ограничение скорости движения и дорожные условия позволяют двигаться с высокой скоростью, убедитесь в том, что шины вашего автомобиля допускают эксплуатацию на высокой скорости, находятся в исправном состоянии и накачаны до рекомендованного давления при данных условиях загрузки автомобиля.

Перед началом движения с высокой скоростью – 160 км/ч и выше – давление воздуха в шинах размерностью 255/65R18 или 255/55R20 необходимо увеличить. Доведите давление воздуха в холодных

шинах до максимального значения, указанного на боковине шины, или до 280 кПа (41 psi) (выбрав из этих значений меньшее). По окончании движения с высокой скоростью доведите давление воздуха в холодных шинах до рекомендуемого уровня. См. Ограничения нагрузки на автомобиль ↻ 8-14 и Давление воздуха в шинах ↻ 9-39.

Значения максимальной нагрузки на шину и максимального давления воздуха в шине нанесены на боковину шины в виде маленьких символов рядом с закраиной обода. Обозначение может выглядеть следующим образом: Maximum load 690 kg (1 521 lbs) 300 kPa (44 psi) Max. Press (максимально допустимая нагрузка – 690 кг, максимальное давление – 300 кПа).

Монитор давления воздуха в шинах

Для слежения за падением давления воздуха в шинах в системе, называемой монитором давления воздуха в шинах (TPMS), используются радиосигналы и приемник/передатчик. Датчики данной системы измеряют давление воздуха в шинах и передают полученные данные к приемнику, установленному в автомобиле.

Давление воздуха в каждой шине, включая шину запасного колеса (при соответствующей комплектации), следует проверять на холодных шинах ежемесячно и при необходимости доводить до

номинального значения, указанного на соответствующих информационных табличках автомобиля. Если на вашем автомобиле установлены шины, размерность которых отличается от указанной на специальной табличке, следует определить надлежащее давление, которое должно поддерживаться в данных шинах.

В целях повышения безопасности данный автомобиль оборудован монитором давления воздуха в шинах. При недостаточном давлении в одной или более шинах загорается контрольная лампа низкого давления воздуха в шинах.

Если загорелась данная контрольная лампа, при первой же возможности следует остановиться, проверить давление воздуха в шинах и довести его до нормы. Движение при недостаточном давлении воздуха в шинах может приводить к перегреву и повреждению шин. Низкое давление воздуха в шинах, кроме того, снижает топливную экономичность, срок службы протектора шины и может повлиять на управляемость и эффективность торможения.

Обратите внимание на то, что система TPMS не устраняет необходимость ежемесячной проверки технического состояния шин и что проверять давление воздуха в шинах следует и в том случае, если контрольная лампа низкого давления в шинах не загорается.

Данный автомобиль оборудован контрольной лампой неисправности системы TPMS, свечение которой указывает на наличие неисправности системы. Контрольная лампа неисправности системы TPMS совмещена с контрольной лампой низкого давления воздуха в шинах. Когда в системе обнаруживается неисправность, контрольная лампа низкого давления воздуха в шинах в течение приблизительно одной минуты мигает, а затем горит постоянно. Это будет происходить при каждом запуске двигателя до тех пор, пока неисправность не будет устранена.

Если горит контрольная лампа неисправности системы, система не способна определять давление воздуха в шинах или передавать сигнал о низком давлении воздуха в шинах. Ненадлежащее функционирование системы TPMS может возникать по разным причинам, включая замену колеса запасным, использование вместо шин/колес, установленных заводом-изготовителем, шин/колес, не позволяющих системе TPMS работать корректно. После замены одной или более шин / одного или более колес проверяйте, не загорелась ли контрольная лампа неисправности системы TPMS, чтобы убедиться в том, что установка новых шин/колес не привела к некорректной работе системы TPMS.

См. Действие монитора давления воздуха в шинах ↪ 9-41.

Действие монитора давления воздуха в шинах

На данный автомобиль может быть установлена система контроля давления воздуха в шинах (TPMS). Система TPMS предупреждает водителя о низком давлении воздуха в шинах. Датчики системы TPMS установлены в каждом колесе в сборе с шиной, за исключением запасного колеса. Датчики данной системы измеряют давление воздуха в шинах и передают полученные показания к приемнику, установленному в автомобиле.



Если монитор давления воздуха в шинах определяет снижение давления в шинах, на комбинации приборов загорается контрольная лампа падения давления в шинах. Если загорелась данная контрольная лампа, следует как можно быстрее остановить автомобиль в безопасном месте и довести давление в шинах до рекомендованных величин, приведенных на информационной табличке с указанием допустимых нагрузок и характеристик шин. См. Ограничения нагрузки на автомобиль ↪ 8-14.

Сообщение о необходимости проверить давление воздуха в определенной шине появляется на дисплее информационного центра (DIC). Контрольная лампа падения давления воздуха в шинах будет загораться и будет появляться соответствующее сообщение на дисплее информационного центра при каждом запуске двигателя до тех пор, пока давление воздуха в шинах не будет доведено до рекомендуемого значения. Значения давления воздуха в шинах можно вывести на дисплей информационного центра. Подробная информация об информационном центре и его дисплее приведена в Информационный центр (DIC) ↪ 4-26.

Контрольная лампа падения давления воздуха в шинах может загораться в холодную погоду при первом запуске двигателя, а затем гаснуть во время движения автомобиля. Это должно послужить предупреждением о том, что давление воздуха в шинах снижается и его необходимо проверить и довести до нормы. На информационной табличке с рекомендованными значениями давления воздуха в шинах, прикрепленной к вашему автомобилю, указаны размерность шин, установленных заводом-изготовителем, и рекомендуемое давление воздуха в холодных шинах. Пример информационной таблички с указанием рекомендованных значений давления воздуха в шинах и

сведения о ее расположении приведены в Ограничения нагрузки на автомобиль ⇨ 8-14 См. также Давление воздуха в шинах ⇨ 9-39 Система контроля давления воздуха в шинах может предупреждать о снижении давления воздуха в шинах, но не устраняет необходимость регулярной проверки состояния шин, их перестановки и замены. См. Проверка состояния шин ⇨ 9-44, Перестановка колес ⇨ 9-44 и Колеса и шины ⇨ 9-33.

ОСТОРОЖНО!

Существуют различные типы герметиков для ремонта шин. Использование герметиков, отличных от рекомендуемых, может привести к повреждению датчиков системы TPMS. На устранение повреждений датчиков системы TPMS, связанных с применением шинных герметиков, отличных от рекомендуемых, гарантия производителя не распространяется. Используйте жидкие герметики, рекомендуемые производителем автомобиля, которые были приложены к автомобилю или которые можно приобрести в сервисном центре официального дилера.

Возможные неисправности системы TPMS

Если один или более датчик системы TPMS отсутствует или не работает, система TPMS

будет действовать некорректно. При обнаружении системой неисправности в течение приблизительно одной минуты будет мигать контрольная лампа низкого давления воздуха в шинах, затем она будет гореть постоянно до выключения зажигания. Кроме того, появится соответствующее сообщение на дисплее информационного центра. Контрольная лампа низкого давления воздуха в шинах и сообщение на дисплее информационного центра будут светиться при каждом запуске двигателя до тех пор, пока неисправность не будет устранена. Вот некоторые причины, по которым может загореться контрольная лампа и появиться предупреждающее сообщение:

- Одно из колес было заменено запасным. В запасном колесе отсутствует датчик системы TPMS. После того как была произведена замена запасного колеса полноразмерным и выполнен процесс согласования датчиков, контрольная лампа неисправности системы TPMS должна погаснуть, а также должно исчезнуть соответствующее сообщение с дисплея информационного центра. См. Процесс согласования датчиков системы TPMS далее в данном разделе.
- После перестановки колес процесс согласования датчиков системы TPMS не был завершен успешно. После успешного завершения процесса согласования

датчиков контрольная лампа неисправности должна погаснуть и должно исчезнуть сообщение с дисплея информационного центра. См. Процесс согласования датчиков системы TPMS далее в данном разделе.

- Один или более датчик системы TPMS отсутствует или поврежден. После того как были установлены и согласованы датчики системы TPMS, должна погаснуть контрольная лампа неисправности системы TPMS и должно исчезнуть соответствующее сообщение с дисплея информационного центра. Обратитесь в авторизованный сервисный центр для обслуживания системы.
- Колеса или шины были заменены колесами или шинами, отличающимися от установленных заводом-изготовителем автомобиля. Установка колес/шин с размерами, отличными от рекомендуемых, может привести к некорректному действию системы TPMS. См. Приобретение новых шин ⇨ 9-45.
- Автомобиль находится рядом с электронным устройством, которое излучает радиоволны на частоте, близкой к частоте, используемой системой TPMS. Если система TPMS неисправна, она не способна определять падение давления воздуха в шинах и предупреждать об этом водителя. Если загорается и не гаснет контрольная лампа неисправности системы

TPMS и соответствующее сообщение не исчезает с дисплея информационного центра, обратитесь в авторизованный сервисный центр.

Процесс согласования датчиков системы TPMS

Каждый датчик системы TPMS имеет уникальный идентификационный код. После перестановки колес или замены одного или более датчиков системы TPMS идентификационный код необходимо согласовать с новым положением колес/шин. Процесс согласования датчиков системы TPMS следует производить после замены запасного колеса колесом с датчиком системы TPMS. При следующем запуске двигателя контрольная лампа низкого давления воздуха в шинах должна погаснуть и соответствующее сообщение должно исчезнуть с дисплея информационного центра. Согласование датчиков с положением шины/колеса выполняется с помощью программатора системы TPMS в следующем порядке: переднее колесо со стороны водителя, переднее колесо со стороны пассажира, заднее колесо со стороны пассажира, заднее колесо со стороны водителя. При необходимости программирования или приобретения программатора обращайтесь к авторизованному дилеру. См. Прибор для

инициализации датчиков системы контроля давления воздуха в шинах на веб-сайте www.gmtoolsandequipment.com.

На согласование датчика с положением первого колеса отводится две минуты, на весь процесс – пять минут. В противном случае процесс согласования будет необходимо начать сначала.

Процесс согласования датчиков системы TPMS:

1. Установите автомобиль на стояночный тормоз.
2. Выберите сервисный режим кнопки запуска. См. Режимы кнопки запуска двигателя ↻ 8-19.
3. Убедитесь в том, что выбран информационный дисплей монитора давления воздуха в шинах. Информационные дисплеи системы DIC можно включать и отключать с помощью меню Options (настройки). См. Информационный центр (DIC) ↻ 4-26.
4. Используйте кнопки управления информационным центром, расположенные на правой стороне рулевого колеса, чтобы перейти к экрану монитора давления воздуха в шинах на дисплее информационного центра.
5. Нажмите кнопку ✓, расположенную в центре переключателя, и удерживайте ее нажатой.

Дважды прозвучит звуковой сигнал, оповещающий о начале процесса согласования; на дисплее информационного центра появится сообщение TIRE LEARNING ACTIVE («Процесс согласования активирован»).

6. Начните процесс согласования с переднего колеса со стороны водителя.

7. Прислоните программатор к боковине шины около вентиля. Затем нажмите кнопку, чтобы активировать датчик системы TPMS.

Звуковой сигнал оповестит о том, что идентификационный код датчика согласован с положением данной шины / данного колеса.

8. Повторите процедуру, описанную в пункте 7, для переднего колеса со стороны пассажира.

9. Повторите процедуру, описанную в пункте 7, для заднего колеса со стороны пассажира.

10. Повторите процедуру, описанную в пункте 7, для заднего колеса со стороны водителя. Дважды прозвучит звуковой сигнал, оповещающий о том, что идентификационный код датчика согласован с задним колесом со стороны водителя и что процесс согласования завершен. Сообщение TIRE LEARNING ACTIVE исчезнет с дисплея информационного центра.

11. Выключите зажигание.

12. Доведите давление воздуха во всех

шинах до нормы, как указано на информационной табличке с рекомендованными значениями давления воздуха в шинах.

Проверка состояния шин

Рекомендуется проверять шины, включая шину запасного колеса (при соответствующей комплектации), на наличие признаков износа или повреждений по меньшей мере один раз в месяц.

Замените шину в следующих случаях:

- Индикаторы износа видны в трех или более местах протектора шины.
- Через резину шины видны нити корда.
- Протектор или боковины шины имеют трещины, порезы или другие достаточно глубокие повреждения, через которые виден корд.
- На шине есть выпуклые или вогнутые зоны или разрывы.
- На шине есть проколы, порезы или другие повреждения, которые нельзя устранить вследствие их размера или местоположения.

Перестановка колес

Перестановку колес следует производить через каждые 12 000 км. См. Плановое техническое обслуживание ↻ 315.

Перестановка колес выполняется для обеспечения равномерного износа шин. Первая перестановка колес имеет наибольшее значение.

При обнаружении признаков неравномерного износа шин при первой возможности произведите перестановку колес, доведите давление воздуха в шинах до нормы и проверьте шины и колесные диски на предмет наличия признаков повреждений. Если образование неравномерного износа продолжается и после перестановки колес, выполните проверку углов установки колес. См. Замена шин ↻ 9-44 и Замена колесных дисков ↻ 9-49.

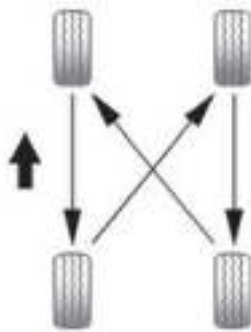

Пользуйтесь данной схемой при перестановке колес.

Если автомобиль оснащен неполноразмерным запасным колесом, не используйте его при перестановке колес.

После перестановки колес доведите давление воздуха в шинах до величин, приведенных на информационной табличке с указанием рекомендованного давления воздуха в шинах. См. Давление воздуха в шинах ↻ 9-39 и Ограничения нагрузки на автомобиль ↻ 8-14.

Сбросьте показания системы TPMS. См. Действие монитора давления воздуха в шинах ↻ 9-41.

Убедитесь в том, что все колесные гайки надежно затянуты. См. Момент затяжки колесных гаек в Заправочные емкости и спецификации ↻ 11-3.

▲ ВНИМАНИЕ!

Наличие грязи или ржавчины на колесном диске или на деталях, к которым оно крепится, может привести к ослаблению затяжки колесных гаек. Колесо может отделиться от автомобиля на ходу, что приведет к аварии. При замене колеса необходимо удалить грязь и ржавчину со всех поверхностей, к которым оно прилегает. В крайнем случае, для очистки можно использовать ткань или бумажное полотенце; но для того, чтобы удалить ржавчину или грязь эффективно, используйте скребок или проволочную щетку.

После замены или перестановки колес, чтобы предотвратить образование ржавчины, нанесите небольшое количество смазки для подшипников на внутреннюю окружность отверстия ступицы. Не наносите смазку на привалочную плоскость колеса, резьбу колесных гаек или болтов.

Замена шин

Износ шин во многом определяется такими факторами, как своевременность и качество технического обслуживания, температура воздуха и дорожного покрытия, скорость движения, нагрузка на автомобиль и состояние дороги.

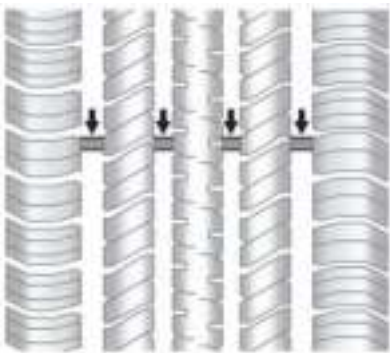

О необходимости замены шин можно судить по индикаторам износа протектора шины.

Они оказываются на одном уровне с поверхностью беговых дорожек протектора, когда высота протектора становится равной 1,6 мм. См. Проверка состояния шин ⇨ 9-44 и Перестановка колес ⇨ 9-44.

Резина, из которой изготовлены шины, со временем стареет. Это касается и шины запасного колеса (при соответствующей комплектации), даже если оно не используется. На интенсивность старения шин влияют многие факторы, например температура воздуха и дорожного покрытия, величина нагрузки на автомобиль, давление воздуха в шине. Компания GM рекомендует заменять шины, включая установленную на запасном колесе, по прошествии шести лет, независимо от степени их износа. Дату выпуска шины можно определить по последним четырем символам обозначения идентификационного номера шины (TIN) DOT, находящегося на одной из боковин шины. Первые два символа указывают неделю выпуска (01–52), два последующих – год выпуска. Например, третья неделя 2010 года обозначается по DOT как 0310.

Хранение автомобиля

Шины стареют, даже если они установлены на неиспользуемый автомобиль. Чтобы замедлить старение шин, храните автомобиль, который не будет эксплуатироваться по меньшей мере месяца, в сухом, прохладном помещении, вдали от

воздействия солнечного света. В этом месте не должно быть следов масла, бензина или других материалов, которые могут ухудшить состояние резины.

Длительная стоянка автомобиля может привести к устойчивой деформации шин, что, в свою очередь, приведет к возникновению вибрации при движении автомобиля. При хранении автомобиля более месяца снимите шины или установите автомобиль на подставки, чтобы уменьшить нагрузку на шины.

Приобретение новых шин

Компания GM разработала и подобрала для данного автомобиля специальные шины. Шины, установленные на заводе-изготовителе, отвечают требованиям компании General Motors к рабочим характеристикам шин (TPC Spec). При необходимости замены шин компания GM настоятельно рекомендует приобретать шины, отвечающие спецификациям TPC.

Эксклюзивная система TPC Spec компании GM учитывает около десяти важных показателей, влияющих на все характеристики автомобиля, включая эффективность тормозной системы, управляемость, эффективность противобуксовочной системы и монитора давления воздуха в шинах. Номер спецификации TPC компании GM нанесен на боковину шины рядом с указанием

размерности шины. Если это шина с всесезонным рисунком протектора, номер спецификации TPC указывается за обозначением MS (mud and snow – грязь и снег). См. Маркировка на боковине шины ⇨ 9-34.

Компания GM рекомендует заменять изношенные шины одним комплектом сразу на всех четырех колесах. Равная величина высоты протектора всех шин будет способствовать наиболее эффективной эксплуатации автомобиля. При одновременной замене шин могут ухудшиться эффективность тормозной системы и управляемость. Если вовремя и правильно выполняется перестановка шин и поддерживается в норме давление воздуха, шины изнашиваются относительно равномерно. См. Перестановка колес ⇨ 9-43. Однако при необходимости замены изношенных шин на колесах только одной оси устанавливайте новые шины на колеса задней оси.

Шины с индексами скорости H, V, W, Y и ZR могут не иметь зимних аналогов. При использовании зимних шин не превышайте максимальную скорость, на которую рассчитана шина по условиям нагрузки.

ВНИМАНИЕ!

При неправильном техническом обслуживании шины могут взорваться. Самостоятельное снятие / самостоятельная установка шин может привести к получению тяжелых травм и даже к смерти. При необходимости снятия/установки шин следует обращаться в авторизованный сервисный центр или специализированные мастерские.

ВНИМАНИЕ!

Установка шин разной размерности, разных типов конструкций или шин с разным рисунком протектора на одну ось может привести к повреждениям автомобиля, потере контроля над автомобилем или аварии. Используйте шины той же размерности, с такими же нагрузочными характеристиками и того же типа, что и шины, установленные на автомобиль заводом-изготовителем.

ВНИМАНИЕ!

Длительное использование шин с диагональным расположением корда может привести к появлению трещин на фланцах обода колеса. Внезапное повреждение шины и/или колесного диска может привести к аварии. Используйте только шины радиальной конструкции.

При необходимости замены оригинальных шин шинами, на которых нет номера спецификации TPC, убедитесь в том, что они имеют ту же размерность, нагрузочные характеристики, индекс скорости и тип конструкции (радиальный).

Если на автомобиле установлены шины без номера спецификации TPC и автомобиль оборудован системой TPMS, то показания датчиков могут быть неточными. См. Монитор давления воздуха в шинах ⇨ 9-40. На информационной табличке с рекомендованными значениями давления воздуха в шинах указан тип шин, установленных на автомобиль заводом-изготовителем. См. Ограничения нагрузки на автомобиль ⇨ 8-14.

Размерность шин и колес

Если на автомобиль установлены шины или колеса, которые отличаются от установленных заводом-изготовителем, это может ухудшить такие характеристики автомобиля, как эффективность торможения, управляемость, устойчивость и сопротивляемость опрокидыванию. При соответствующей комплектации это также может повлиять на работу таких электронных систем автомобиля, как антиблокировочная система, система подушек безопасности, система активной защиты от опрокидывания, противобуксовочная система, система полного привода и система поддержания курсовой устойчивости.

▲ ВНИМАНИЕ!

Если на автомобиль установлены колеса с шинами неподходящей размерности, то уровень эксплуатационных характеристик и безопасности может не соответствовать заданному. Это увеличивает вероятность аварии и получения серьезных травм. Используйте только те колеса и шины, которые рекомендует компания GM, и устанавливайте их в авторизованном сервисном центре GM.

См. Приобретение новых шин ⇨ 9-45 и
Дополнительное оборудование и внесение изменений в конструкцию автомобиля ⇨ 9-2.

Система классификации качества автомобильных шин (UTQG)

Изложенная ниже информация относится к системе, разработанной Национальной администрацией США по безопасности дорожного движения (NHTSA), согласно которой шины классифицируются по износостойкости протектора, коэффициенту сцепления с дорогой и температурной стойкости. Данная классификация применима только к автомобилям, проданным в США. Характеристики указаны на боковине большинства шин, предназначенных для легковых автомобилей. Система классификации шин UTQG не применяется к шинам с глубоким рисунком протектора (зимнего типа), к

неполноразмерным запасным колесам, к колесам с номинальным посадочным диаметром от 10 до 12 дюймов (от 25 до 30 см), а также к некоторым шинам, являющимся продукцией ограниченного производства.

В то время как шины, устанавливаемые компанией General Motors на легковые автомобили и легкие грузовые автомобили, могут отличаться по этим критериям, они должны соответствовать федеральным стандартам безопасности, а также дополнительным требованиям компании General Motors к характеристикам шин (TPC).

Классы качества указываются, если применимо, на боковине шины между плечом протектора и маркировкой максимальной ширины профиля шины. Например:

Treadwear 200 Traction AA Temperature A

Кроме соответствия этим классам качества, все шины для легковых автомобилей должны отвечать государственным требованиям по безопасности.

Износостойкость протектора

Износостойкость протектора – это сравнительная характеристика, основанная на степени износа шины после испытаний при заданных контролируемых условиях на определенной испытательной трассе, отвечающей государственным

требованиям. Например, шина с показателем износостойкости 150 изнашивается в полтора раз быстрее на данной испытательной трассе, чем шина с показателем 100. Относительные характеристики шин зависят от конкретных действительных условий их эксплуатации, и могут значительно изменяться в зависимости от стиля и манеры вождения, дорожных и климатических условий и технического обслуживания.

Сцепление с дорожным покрытием

По степени сцепления с дорогой шины делятся на четыре класса (от высшего к низшему): AA, A, B и C. Эти классы обозначают способность шины тормозить на мокром дорожном покрытии при заданных условиях и при испытании на определенных государством асфальтовом и бетонном испытательных участках. Шины с маркировкой C могут иметь слабые сцепные свойства. Внимание: индекс сцепления с дорожным покрытием, присваиваемый шине, основывается на результатах испытаний тормозного пути при прямолинейном торможении и не учитывает показатели ускорения, поведения при прохождении поворотов, аквапланирования или пикового сцепления.

Температурная стойкость

По температурным характеристикам шины делятся на классы А (высший), В и С. Эти классы обозначают способность шины противостоять выделению тепла и рассеивать тепло при испытаниях в контролируемых условиях в лаборатории на испытательном стенде заданного типа. Постоянное воздействие высоких температур может привести к потере свойств материалов, из которых изготовлены шины, и сокращению срока их службы. Чрезмерно высокая температура может привести к внезапному разрушению шины. Категория С соответствует уровню требований, которому должны отвечать все шины для легковых автомобилей согласно Федеральному стандарту безопасности механических транспортных средств № 109. Категории В и А представляют собой более высокие уровни характеристик при испытаниях на беговых барабанах, чем минимальный уровень, требуемый законом. Внимание: температурная категория для каждого типа шин устанавливается для должным образом накачанной и не перегруженной шины. Чрезмерно высокая скорость, низкое давление воздуха в шинах, а также перегрузка – эти факторы, как по отдельности, так и при любом их сочетании, могут привести к перегреву и, как следствие, к разрушению шины.

Балансировка колес и регулировка параметров установки колес

Чтобы продлить срок службы шин и обеспечить заданные ходовые качества автомобиля, на заводе-изготовителе выполняется регулировка углов установки колес и их балансировка. Регулярная регулировка углов установки колес и их балансировка не требуются. Тем не менее проверить углы установки колес необходимо при обнаружении следов неравномерного износа шин или если автомобиль значительно уводит в сторону. Незначительный увод влево или вправо, в зависимости от вершины дорожного профиля и/или других изменений состояния дорожного полотна, например при наличии колеи или выбоин, является нормальным. Если при движении автомобиля по ровной дороге чувствуется вибрация, то, возможно, требуется выполнить балансировку колес еще раз. Для диагностики неисправностей обратитесь в авторизованный сервисный центр.

Замена колесных дисков

Если какой-либо колесный диск деформирован или на нем появились трещины либо признаки сильной коррозии, его необходимо заменить. Если постоянно ослабевает затяжка колесных гаек, необходимо заменить колесный диск, колесные болты или гайки. Если давление воздуха в шине какого-либо колеса

постоянно снижается, замените колесный диск (шина может спускаться при деформации обода). Колесные диски из алюминиевого сплава с некоторыми видами повреждений можно отремонтировать. При появлении любого из указанных выше признаков повреждений обратитесь в авторизованный сервисный центр.

Информацию о необходимом типе колесных дисков можно получить у официального дилера.

Характеристики каждого нового колесного диска (индекс максимально допустимой нагрузки, диаметр, ширина, вылет и порядок монтажа) должны быть идентичны характеристикам колесного диска, подлежащего замене.

Заменяйте колесные диски, колесные болты и гайки, а также датчики системы TPMS новыми деталями производства компании GM.

ВНИМАНИЕ!

Использование колесных дисков, шин, колесных гаек или болтов, отличных от рекомендуемых, может быть опасно. Это может привести к ухудшению эффективности тормозной системы и управляемости автомобиля. Давление воздуха в шинах может снижаться, что может привести к потере контроля над автомобилем и столкновению. Всегда используйте для замены колесные диски, болты и гайки рекомендуемого типа.

ОСТОРОЖНО!

Использование колесных дисков несоответствующей размерности может привести к сокращению срока службы подшипников ступиц, снижению эффективности охлаждения тормозной системы, неправильным показаниям спидометра и счетчиков пробега, нарушению работы системы регулирования положения оптических осей фар, изменению высоты бампера, дорожного просвета, а также зазора между шинами с цепями противоскольжения, кузовом и элементами шасси.

Использование шин/дисков с пробегом**▲ ВНИМАНИЕ!**

Использование приобретенных шин/дисков с пробегом может быть опасно. Неизвестно, как долго и каким образом они эксплуатировались. Внезапное разрушение шин/дисков может привести к аварии. При замене шин/дисков используйте только новые оригинальные шины/диски производства GM.

Цепи противоскольжения**▲ ВНИМАНИЕ!**

Не используйте цепи противоскольжения, если на автомобиль установлены шины, размерность которых отличается от 255/65R18, ввиду малого зазора между шинами и кузовом автомобиля. Установка цепей противоскольжения в случае, когда между шинами и элементами автомобиля нет достаточного зазора, может привести к повреждению элементов тормозной системы, подвески и других компонентов автомобиля. Такие повреждения могут привести к потере контроля над автомобилем и аварии. Другие типы цепей противоскольжения разрешается устанавливать только в том случае, если они рекомендованы производителем цепей для использования на шинах данного автомобиля при определенном состоянии дорожного покрытия. Следуйте инструкциям производителя цепей. Если цепи противоскольжения задевают детали автомобиля, то чтобы избежать повреждения автомобиля, двигайтесь с более низкой скоростью и отрегулируйте натяжение или снимите цепи противоскольжения. Избегайте буксования колес. Устанавливайте цепи противоскольжения только на передние колеса.

ОСТОРОЖНО!

Если автомобиль оборудован шинами размерностью 255/65R18, используйте цепи противоскольжения, только если это разрешено законодательством и только при необходимости. Используйте только низкопрофильные цепи противоскольжения, после установки которых высота протектора и ширина внутренней боковины шины увеличатся не более чем на 12 мм. Используйте только цепи, подходящие по размеру к колесам данного автомобиля. Устанавливайте их на колеса передней оси. Не устанавливайте цепи противоскольжения на колеса задней оси. Обеспечьте надлежащее натяжение цепей, концы цепей надежно закрепите. Двигайтесь с низкой скоростью и следуйте всем инструкциям изготовителя цепей. Если цепи задевают за компоненты автомобиля, немедленно остановитесь и установите/затяните их снова. Если это не помогло, снизьте скорость до исчезновения контакта. Слишком высокая скорость движения или буксования колес с установленными на них цепями противоскольжения приведет к повреждению автомобиля.

При повреждении шины

При надлежащем техническом обслуживании шины во время движения обычно не повреждаются. См. Шины ⇨ 9-33. Если шина пропускает воздух, то, скорее всего, он будет выходить медленно. Ниже приводится ряд рекомендаций на случай резкого снижения давления воздуха в шине во время движения автомобиля.

При проколе шины переднего колеса она создает сопротивление, из-за которого автомобиль тянет в сторону колеса с поврежденной шиной. Отпустите педаль акселератора и крепко удерживайте рулевое колесо. Постарайтесь остаться в пределах занимаемой полосы движения, плавно затормозите и, если возможно, остановитесь в безопасном месте вне дороги.

При проколе шины заднего колеса, особенно на повороте, автомобиль ведет себя как при заносе, поэтому при резком снижении давления в шине заднего колеса необходимо применять приемы, используемые при возникновении заноса. Отпустите педаль акселератора и постарайтесь вывести автомобиль из заноса. При этом могут возникнуть сильная тряска и шум. Плавно затормозите автомобиль и, если это возможно, отведите автомобиль за пределы дороги.

⚠ ВНИМАНИЕ!

Движение на автомобиле со спущенной шиной может привести к серьезному повреждению шины и колесного диска. Попытка накачать шину, которая использовалась при недостаточном давлении воздуха в шине или в спущенном состоянии, может привести к разрушению шины и серьезной аварии. Не пытайтесь накачать шину, которая использовалась при недостаточном давлении воздуха в шине или в спущенном состоянии. При первой же возможности обратитесь в авторизованный сервисный центр или замените шину самостоятельно.

⚠ ВНИМАНИЕ!

Находиться под автомобилем без соблюдения техники безопасности и достаточной квалификации, когда он установлен на домкрат для выполнения технического обслуживания или ремонта, опасно. Домкрат, который поставляется вместе с автомобилем, предназначен только для замены поврежденного колеса. Использование его в других целях может привести к серьезным травмам и даже к смерти. Домкрат, которым укомплектован автомобиль, разрешается использовать только для замены поврежденного колеса.

При повреждении шины снизьте скорость и, если это возможно, остановитесь на ровной горизонтальной поверхности вне дороги, чтобы избежать дальнейшего повреждения шины и колесного диска. Включите аварийную световую сигнализацию. См. Выключатель аварийной световой сигнализации ⇨ 5-4.

⚠ ВНИМАНИЕ!

Выполнение замены колеса может быть опасно. Автомобиль может сорваться с домкрата, что может привести к получению серьезных травм и даже к смерти. Для замены поврежденного колеса установите автомобиль на ровную горизонтальную поверхность. Чтобы предотвратить возможное перемещение автомобиля во время замены поврежденного колеса, выполните следующее:

1. Надежно установите автомобиль на стояночный тормоз.
2. Переведите рычаг селектора в положение P (парковка) или рычаг переключения передач в положение 1 (первая передача) или R (задний ход).
3. Заглушите двигатель и не запускайте его, пока автомобиль приподнят домкратом.
4. Высадите всех пассажиров.
5. Зафиксируйте противооткатными упорами колесо, расположенное по диагонали от поврежденного колеса.

Если одно из колес (2) автомобиля повреждено, то при установке противооткатных упоров (1) используйте следующий пример.



1. Противооткатный упор
2. Поврежденное колесо

Далее приведена информация о том, как отремонтировать шину и заменить колесо.

Замена колеса с поврежденной шиной

Запасное колесо и необходимые инструменты

Чтобы получить доступ к запасному колесу и необходимым инструментам:

1. Откройте дверь багажного отделения. См. Дверь багажного отделения ⇨ 1-14.



2. Поднимите панель пола багажного отделения.

3. Снимите органайзер багажного отделения. См. Система организации багажа ⇨ 100.

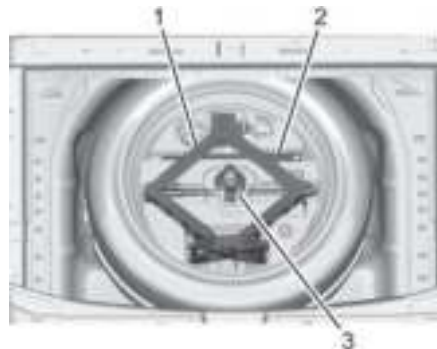

4. Отверните барашковую гайку (3) против часовой стрелки и извлеките домкрат (1) и колесный ключ (2). Расположите инструменты рядом с колесом, которое необходимо заменить.

5. Извлеките запасное колесо и расположите его рядом с колесом, которое необходимо заменить.

Снятие поврежденного колеса и установка запасного колеса

1. Прежде чем приступить к данной процедуре, выполните необходимые требования техники безопасности. См. При повреждении шины ⇨ 9-50.



2. Поворачивая колесный ключ против часовой стрелки, ослабьте все колесные гайки, но пока не снимайте их.

3. Установите домкрат рядом с колесом с поврежденной шиной.

ОСТОРОЖНО!

Убедитесь в том, что верхняя опорная площадка домкрата установлена в правильное положение, иначе вы можете повредить автомобиль. В этом случае гарантия производителя на устранение возможных повреждений распространяться не будет.

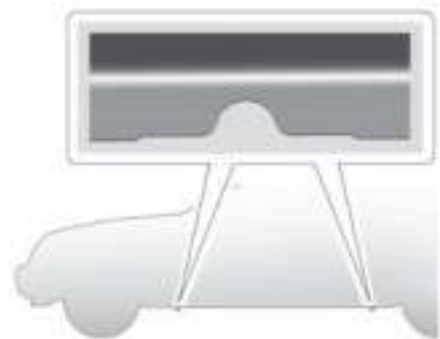

4. Установите верхнюю опору домкрата в специально предназначенное для этого место в непосредственной близости от поврежденного колеса.

Место установки домкрата обозначено полукруглой выемкой в металлическом выступе. Не допускается устанавливать домкрат в какие-либо другие места.

⚠ ВНИМАНИЕ!

Находиться под автомобилем, когда он приподнят домкратом, опасно. Если автомобиль сорвется с домкрата, это может привести к получению серьезных травм и даже к смерти. Запрещается находиться под автомобилем, когда он удерживается только при помощи домкрата.

⚠ ВНИМАНИЕ!

Неправильная установка и использование домкрата может привести к повреждению автомобиля или его падению с домкрата. Чтобы избежать травмирования людей и повреждения автомобиля, перед началом использования домкрата убедитесь в том, что верхняя опора домкрата надежно установлена в специально предназначенное для этого место.

⚠ ВНИМАНИЕ!

Находиться под автомобилем без соблюдения техники безопасности и достаточной квалификации, когда он установлен на домкрат для выполнения технического обслуживания или ремонта, опасно. Домкрат, который поставляется вместе с автомобилем, предназначен только для замены поврежденного колеса. Использование его в других целях может привести к серьезным травмам и даже к смерти. Домкрат, которым укомплектован автомобиль, разрешается использовать только для замены поврежденного колеса.

ОСТОРОЖНО!

Использование неправильно установленного домкрата может привести к повреждению автомобиля. При использовании домкрата убедитесь в правильности его установки под силовым элементом кузова автомобиля; избегайте контакта домкрата с пластиковой накладкой.



5. Поворачивайте колесный ключ по часовой стрелке до тех пор, пока головка домкрата не будет соприкасаться со специально предназначенным для этого металлическим выступом на днище, находящимся за выемкой на пластиковой накладке. Не поднимайте автомобиль.

6. Положите неполноразмерное запасное колесо рядом с собой.

7. Поворачивайте колесный ключ, присоединенный к домкрату, чтобы поднять автомобиль. Поднимите автомобиль настолько, чтобы колесо оторвалось от земли и хватало места для установки запасного колеса.



8. Снимите все колесные гайки.
9. Снимите поврежденное колесо.

▲ ВНИМАНИЕ!

Наличие грязи или ржавчины на колесном диске или на деталях, к которым оно крепится, может привести к ослаблению затяжки колесных гаек. Колесо может отделиться от автомобиля на ходу, что приведет к аварии. При замене колеса необходимо удалить грязь и ржавчину со всех поверхностей, к которым оно прилегает. В крайнем случае, для очистки можно использовать ткань или бумажное полотенце; но для того, чтобы удалить ржавчину или грязь эффективно, используйте скребок или проволочную щетку.



10. Удалите грязь и ржавчину с болтов, привалочной плоскости колеса и запасного колеса.

11. Установите неполноразмерное запасное колесо на ступицу.

▲ ВНИМАНИЕ!

Не наносите смазку на колесные болты или гайки, поскольку это может привести к ослаблению затяжки гаек. Колесо автомобиля может отделиться от автомобиля на ходу, что приведет к аварии.

12. Установите колесные гайки на место. Затяните каждую гайку от руки до тех пор, пока колесо не будет соприкасаться со ступицей.

13. Опустите автомобиль, поворачивая рукоятку домкрата против часовой стрелки.

▲ ВНИМАНИЕ!

Использование неподходящих колесных гаек или их неправильная затяжка могут привести к ослаблению крепления колеса и даже к отделению колеса от автомобиля во время движения. Колесные гайки следует затягивать с помощью динамометрического ключа моментом, указанным в спецификации. При использовании «секретных» колесных гаек следуйте инструкциям производителя гаек, в которых указан рекомендованный момент затяжки. Значение момента затяжки колесных гаек см. в Заправочные емкости и спецификации ☞ 11-3

ОСТОРОЖНО!

Несоблюдение момента затяжки колесных гаек может стать причиной пульсации при торможении и повреждения тормозного диска. Чтобы избежать дорогостоящего ремонта тормозных механизмов, затягивайте колесные гайки в правильной последовательности моментом, указанным в спецификации. Значение момента затяжки колесных гаек см. в Заправочные емкости и спецификации ☞ 11-3.



14. Надежно затяните колесные гайки в диагональной последовательности, как указано на рисунке.

15. Полностью опустите домкрат и уберите его из-под автомобиля.

16. Надежно затяните колесные гайки с помощью колесного ключа.

При установке колпака или декоративной крышки центрального отверстия на полноразмерное колесо затяните рукой все шесть пластиковых колпачков, затем с помощью колесного ключа затяните их на дополнительные четверть оборота.

ОСТОРОЖНО!

Колесные колпаки не предназначены для установки на полноразмерное запасное колесо. При попытке установить колпак на полноразмерное запасное колесо можно повредить колпак или запасное колесо.

▲ ВНИМАНИЕ!

Не храните домкрат, запасное колесо и прочее оборудование в салоне автомобиля. При резком торможении или столкновении незакрепленное оборудование может переместиться и нанести травмы. Поэтому храните все оборудование в специально предназначенных местах.

Хранение поврежденного колеса



1. Петли двери багажного отделения
2. Трос
3. Центральное отверстие колеса
4. Скоба замка двери



Чтобы поместить на хранение поврежденное колесо:

1. Извлеките трос из-под запасного колеса, домкрата и инструментов.
2. Если автомобиль оснащен колесными дисками из алюминиевого сплава, снимите крышку центрального отверстия, постучав по ее обратной стороне удлинителем вала.
3. Поместите поврежденное колесо в багажное отделение так, чтобы вентиль шины был обращен к задней части автомобиля.
4. Пропустите трос через скобу замка двери и центральное отверстие колеса.



5. Опустите дверь багажного отделения настолько, чтобы можно было зацепить трос за наружную часть петель двери багажного отделения.
6. Зацепите другой конец троса за наружную часть петли двери багажного отделения с другой стороны автомобиля.
7. Потяните трос, чтобы убедиться в надежности его фиксации.



8. Убедитесь в том, что металлическая трубка расположена по центру скобы замка. Прижмите трубку в направлении передней части автомобиля.

9. Закройте дверь багажного отделения и убедитесь в том, что замок полностью зафиксировался.

Неполноразмерное запасное колесо предназначено только для временного использования. При первой возможности замените его на полноразмерное колесо.

Хранение неполноразмерного запасного колеса и инструментов

Чтобы поместить на хранение запасное колесо и инструменты:

1. Откройте дверь багажного отделения. См. Дверь багажного отделения ↪ 1-14.

2. Поднимите панель пола багажного отделения.

3. Снимите органайзер багажного отделения.

4. Уложите запасное колесо и все инструменты в исходное положение в багажном отделении.

5. Установите на место органайзер и панель пола багажного отделения.

Неполноразмерное запасное колесо предназначено только для временного использования. При первой возможности замените его на полноразмерное колесо.

Неполноразмерное запасное колесо

▲ ВНИМАНИЕ!

Движение на автомобиле, когда на нем установлено более одного неполноразмерного колеса, может привести к ухудшению управляемости и снижению эффективности торможения. Это может привести к аварии, в которой вы или другие люди можете получить тяжелые травмы и даже погибнуть. Устанавливайте только одно неполноразмерное колесо на автомобиль.

Давление воздуха в неполноразмерном запасном колесе, которое прилагается к новому автомобилю, было доведено до

нормы, однако со временем оно может уменьшиться. Поэтому регулярно проверяйте давление воздуха в запасном колесе. Оно должно находиться на уровне 420 кПа (60 psi).

После установки запасного колеса на автомобиль при первой же возможности проверьте давление воздуха в нем. Неполноразмерное запасное колесо предназначено только для временного использования. При установленном неполноразмерном колесе поведение автомобиля изменяется. Поэтому двигайтесь со скоростью, не превышающей 80 км/ч. Для сохранения протектора шины запасного колеса при первой возможности отремонтируйте и установите полноразмерное колесо и вновь уложите запасное колесо в нишу пола багажного отделения.

При использовании неполноразмерного запасного колеса система ABS и противобуксочная система могут не срабатывать, в особенности на скользких дорогах, до момента, пока запасное колесо не будет распознано системами автомобиля. Примите соответствующие меры, чтобы уменьшить вероятность буксования колес.

Эффективность действия системы полного привода (AWD) будет автоматически снижена для защиты системы во время использования неполноразмерного

запасного колеса. Для возобновления полноценной работы системы полного привода и предотвращения чрезмерного износа ее муфты при первой возможности замените неполноразмерное запасное колесо стандартным.

ОСТОРОЖНО!

При использовании неполноразмерного запасного колеса не рекомендуется мыть автомобиль на автоматической мойке с металлическими направляющими. Запасное колесо может застрять в направляющих, что может привести к повреждению колесного диска, шины и других компонентов автомобиля.

Не используйте неполноразмерное запасное колесо на других автомобилях. Не устанавливайте шину неполноразмерного запасного колеса на другие колесные диски. Не устанавливайте любые другие шины на неполноразмерный колесный диск. Они не подойдут для этого. Храните запасные шину и колесный диск в сборе.

ОСТОРОЖНО!

Цепи противоскольжения обычного размера не подходят к неполноразмерному запасному колесу. Использование цепей противоскольжения может привести к повреждению автомобиля и цепей. Не устанавливайте цепи противоскольжения на неполноразмерное запасное колесо.

ЗАПУСК ОТ ДОПОЛНИТЕЛЬНОЙ АКБ

Запуск двигателя от аккумуляторной батареи другого автомобиля

Для получения более подробной информации об аккумуляторной батарее см. Аккумуляторная батарея ⇨ 9-18. Если аккумуляторная батарея полностью разрядилась, то для запуска двигателя данного автомобиля можно использовать аккумуляторную батарею другого автомобиля, подсоединив ее с помощью проводов для запуска двигателя от внешнего источника. Для безопасного запуска двигателя в данных условиях действуйте следующим образом.

⚠ ВНИМАНИЕ!

Аккумуляторные батареи, их клеммы и относящиеся к ним электрооборудование содержат свинец и соединения свинца, попадание которых в организм человека может приводить к возникновению онкологических заболеваний и расстройствам репродуктивных функций. Аккумуляторные батареи содержат также другие химические вещества, способные вызывать рак. **ТЩАТЕЛЬНО МОЙТЕ РУКИ ПОСЛЕ КОНТАКТА С НИМИ.**

⚠ ВНИМАНИЕ!

Аккумуляторные батареи могут стать источником травм. Они опасны, поскольку:

- Содержат кислоту, попадание которой на кожу может вызвать ожоги.
- Содержат газ, который может взорваться или воспламениться.
- Являются мощным источником электроэнергии, достаточной для причинения ожогов или возникновения пожара

Пренебрежение данными инструкциями может привести к травмам.

ОСТОРОЖНО!

Пренебрежение данными инструкциями может привести к дорогостоящему ремонту автомобиля, который не будет покрываться гарантией производителя. Попытка запустить двигатель данного автомобиля путем толкания или буксировки успехом не увенчается, более того, это может привести к повреждению автомобиля.

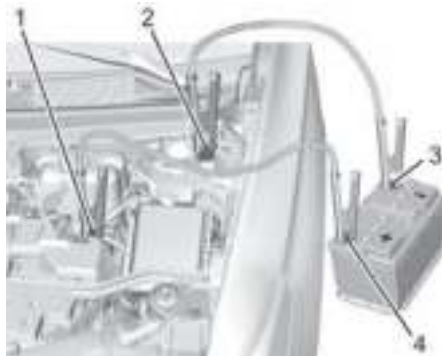

1. Положительная (+) клемма разряженной аккумуляторной батареи
 2. Вынесенная отрицательная (-) клемма разряженной аккумуляторной батареи
 3. Отрицательная (-) клемма заряженной аккумуляторной батареи
 4. Положительная (+) клемма заряженной аккумуляторной батареи
- Положительная (+) (1) и вынесенная отрицательная (-) (2) клеммы аккумуляторной батареи расположены в моторном отсеке со стороны водителя. При помощи проводов для запуска двигателя вынесенная положительная (+) и вынесенная отрицательная (-) клеммы разряженной аккумуляторной батареи соединяются с положительной (4) и отрицательной (3) клеммой заряженной

аккумуляторной батареи соответственно. Вынесенная положительная клемма находится под крышкой. Для получения доступа к вынесенной положительной клемме снимите крышку.

1. Проверьте другой автомобиль. Он должен быть оборудован 12-вольтовой аккумуляторной батареей с отрицательной клеммой, соединенной с «массой» кузова.

ОСТОРОЖНО!

Если другой автомобиль не оборудован 12-вольтовой аккумуляторной батареей с отрицательной клеммой, соединенной с «массой» кузова, то оба автомобиля могут получить повреждения. Для запуска двигателя данного автомобиля от аккумуляторной батареи другого автомобиля используйте только тот автомобиль, который оборудован 12-вольтовой аккумуляторной батареей с отрицательной клеммой, соединенной с «массой» кузова.

2. Поставьте оба автомобиля достаточно близко друг к другу, чтобы хватило длины проводов для запуска двигателя, но убедитесь в том, что автомобили друг друга не касаются.

3. Надежно задействуйте стояночный тормоз и переведите рычаг селектора автоматической коробки передач в положение P (парковка) или рычаг

переключения механической коробки передач в положение нейтрали. См. Перевод рычага селектора в положение Р (парковка) ⇨ 8-23.

ОСТОРОЖНО!

Если во время выполнения данной процедуры будет включено какое-либо дополнительное электрооборудование, оно может быть повреждено. В этом случае гарантия производителя на устранение возможных повреждений не распространяется. При запуске двигателя от аккумуляторной батареи другого автомобиля выключите или отсоедините все дополнительное электрооборудование на обоих автомобилях.

4. Выключите зажигание. Отключите все дополнительное электрооборудование и приборы освещения на обоих автомобилях, кроме аварийной световой сигнализации (при необходимости).

ВНИМАНИЕ!

Электрический вентилятор системы охлаждения двигателя может включаться даже при неработающем двигателе, что может привести к получению травм. Не допускайте приближения рук, одежды и инструмента к крыльчатке вентилятора, находящегося в моторном отсеке.

ВНИМАНИЕ!

Использование открытого огня вблизи аккумуляторной батареи может привести к взрыву выходящего из нее газа. Это может привести к серьезным травмам и даже к потере зрения. При недостатке освещения используйте переносной фонарь.

В электролите содержится кислота, попадание которой на кожу может привести к ожогам. Не допускайте попадания электролита на кожу. Если электролит попал на кожу или в глаза, промойте это место большим количеством воды и немедленно обратитесь за медицинской помощью.

ВНИМАНИЕ!

Соприкосновение с лопастями работающего вентилятора или другими движущимися деталями двигателя может привести к получению серьезных травм. Не приближайте руки к вращающимся деталям при работающем двигателе.

5. Подсоедините один конец красного положительного (+) провода к положительной (+) клемме разряженной аккумуляторной батареи.

6. Подсоедините другой конец красного положительного (+) провода к положительной (+) клемме заряженной аккумуляторной батареи.

7. Подсоедините один конец черного отрицательного (-) провода к отрицательной (-) клемме заряженной аккумуляторной батареи.

8. Подсоедините другой конец черного отрицательного (-) провода к вынесенной отрицательной (-) клемме разряженной аккумуляторной батареи.

9. Запустите двигатель автомобиля с заряженной аккумуляторной батареей и дайте ему поработать в режиме холостого хода не менее четырех минут.

10. Попробуйте запустить двигатель автомобиля с разряженной аккумуляторной батареей. Если после нескольких попыток двигатель не запускается, возможно наличие каких-либо неисправностей.

БУКСИРОВКА АВТОМОБИЛЯ***ОСТОРОЖНО!***

При неправильном порядке подсоединения или отсоединения проводов для запуска двигателя от внешнего источника может произойти короткое замыкание, что приведет к повреждению автомобиля. В этом случае гарантия производителя на устранение возможных повреждений не распространяется. Подсоединяйте и отсоединяйте провода для запуска двигателя от внешнего источника в рекомендуемой последовательности, не допуская соприкосновения их друг с другом и с металлическими частями автомобилей.

Отсоединение проводов для запуска двигателя от внешнего источника

Отсоединение пусковых проводов выполняется в последовательности, обратной последовательности их подсоединения.

После запуска двигателя автомобиля с разряженной аккумуляторной батареей и отсоединения проводов дайте двигателю поработать несколько минут в режиме холостого хода.

ОСТОРОЖНО!

Неправильное выполнение буксировки неисправного автомобиля может привести к его повреждению. В этом случае гарантия производителя на устранение возможных повреждений не распространяется. Не закрепляйте буксировочный трос или крюк троса за детали подвески. Используйте подходящие стропы для надежной фиксации колес автомобиля на платформе эвакуатора. Запрещается затягивать автомобиль на платформу эвакуатора при заблокированном колесе. Перед перемещением автомобиля на платформу эвакуатора поместите под заблокированное колесо подкатную тележку. Запрещается буксировка с использованием подъемного оборудования во избежание повреждения автомобиля.

ОСТОРОЖНО!

Если рычаг селектора невозможно перевести в положение N (нейтраль), запрещается осуществлять буксировку автомобиля с помощью буксировочной проушины и троса. В противном случае автомобиль будет поврежден.

Компания GM рекомендует осуществлять транспортировку неисправного автомобиля

только на эвакуаторе с плоской грузовой платформой. При необходимости для увеличения углов въезда используйте аппарели при перемещении автомобиля на эвакуатор. Автомобиль следует буксировать с вывешенными ведущими колесами. При необходимости буксировки неисправного автомобиля обратитесь в компанию, занимающуюся эвакуацией автомобилей.

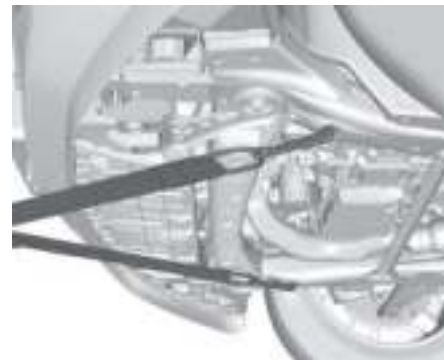
Передние точки крепления

На автомобиле предусмотрены специальные точки крепления буксировочного троса. Эти отверстия могут использоваться для перемещения автомобиля с помощью буксировочного троса на платформу эвакуатора с ровной поверхности.

Буксировка автомобиля транспортным средством, используемым для отдыха

В данном подразделе речь идет о невынужденной буксировке – это буксировка одного транспортного средства другим, например буксировка автомобиля домом на колесах. Рассматривают два наиболее распространенных вида буксировки: буксировка автомобиля с опорой на дорогу всех четырех колес и буксировка автомобиля с опорой на дорогу двух колес и двумя вывешенными колесами. Перед буксировкой автомобиля транспортным средством, используемым для отдыха, учитывайте следующие моменты:

- Перед буксировкой автомобиля ознакомьтесь с местным законодательством, относящимся к буксировке одного автомобиля другим. Оно может различаться в зависимости от региона эксплуатации автомобиля.
- Величина тягового усилия, допустимая для буксирующего автомобиля. Обязательно ознакомьтесь с соответствующим разделом Руководства по эксплуатации буксирующего автомобиля.
- Расстояние, на которое необходимо буксировать автомобиль. Для некоторых типов автомобилей существуют ограничения на расстояние буксировки.
- Наличие подходящего оборудования для буксировки. Для получения более

подробной информации о буксировке и оборудовании для буксировки обратитесь в авторизованный сервисный центр или компанию, занимающуюся буксировкой автомобилей.

- Готовность автомобиля к буксировке. При подготовке автомобиля к дальнейшей поездке убедитесь в том, что в случае необходимости он будет готов и к буксировке.

ОСТОРОЖНО!

Если при буксировке используется защитная накладка, устанавливаемая перед решеткой радиатора автомобиля, это может изменить направление воздушного потока и повредить тем самым трансмиссию автомобиля. В этом случае гарантия производителя на устранение возможных повреждений не распространяется. Чтобы при буксировке избежать повреждения трансмиссии автомобиля, накладку для защиты от повреждений должна крепиться на автомобиле-буксировщике, а не на буксируемом автомобиле.

Буксировка автомобиля с опорой всех четырех колес на дорогу

В случае буксировки автомобиля с опорой всех колес на дорогу, на автомобиле необходимо совершать поездку в начале каждого дня, а также при каждой остановке

дома на колесах с целью заправки топливом в течение примерно пяти минут. Это необходимо для обеспечения надлежащей смазки компонентов трансмиссии. Чтобы запустить двигатель, установите снятые предохранители на место.

Порядок буксировки автомобиля за переднюю часть с опорой всех четырех колес на дорогу:

1. Подведите буксирующий автомобиль к буксируемому автомобилю и присоедините буксируемый автомобиль к буксирующему автомобилю.



2. Снимите пылезащитный чехол рычага селектора, потянув вверх заднюю часть декоративной накладки.

3. С помощью небольшой отвертки или

аналогичного инструмента нажмите и удерживайте кнопку ручной разблокировки, расположенную за рычагом селектора справа.

4. Переведите рычаг селектора в положение N (нейтраль).

ОСТОРОЖНО!

Если при буксировке автомобиля не будут соблюдаться все инструкции, перечисленные в Буксировка автомобиля с опорой всех четырех колес на дорогу, автоматическая коробка передач может быть повреждена. Обязательно выполняйте все шаги процедуры буксировки автомобиля с опорой всех четырех колес на дорогу до и после буксировки автомобиля.

ОСТОРОЖНО!

Если при буксировке автомобиля скорость движения превысит 105 км/ч, автомобиль может быть поврежден. Ни в коем случае не превышайте скорость 105 км/ч во время буксировки автомобиля.

По прибытии в пункт назначения выполните следующее:

1. Переведите рычаг селектора в положение P (парковка).
2. Установите на место пылезащитный чехол рычага селектора, вставив его передний

край и прижав заднюю часть декоративной накладки до щелчка.

3. Запустите двигатель и дайте ему поработать более трех минут до начала движения автомобиля.

ОСТОРОЖНО!

Недостаточный или избыточный уровень рабочей жидкости может привести к выходу из строя автоматической коробки передач. Убедитесь в том, что уровень рабочей жидкости коробки передач соответствует норме до начала буксировки автомобиля с опорой четырех колес на дорогу.

ОСТОРОЖНО!

Запрещается осуществлять буксировку автомобиля с опорой передних ведущих колес на дорогу, если на его переднюю ось установлено неполноразмерное запасное колесо. В случае буксировки автомобиля с шинами разного размера на передней оси возможно серьезное повреждение трансмиссии.

Буксировка автомобиля с опорой двух колес на дорогу



Порядок буксировки автомобиля с опорой задних колес на дорогу:

1. Установите передние колеса буксируемого автомобиля на тележку.
2. Установите рычаг селектора в положение P (парковка). См. Перевод рычага селектора в положение P (парковка) ¶ 8-23.
3. Установите автомобиль на стояночный тормоз.
4. Закрепите передние колеса автомобиля на буксировочной тележке.
5. Подготовьте автомобиль к буксировке, следуя инструкциям производителя буксировочной тележки.
6. Снимите автомобиль со стояночного тормоза.
7. Выключите зажигание.

Буксировка за заднюю часть автомобиля



ОСТОРОЖНО!

При буксировке за заднюю часть автомобиля возможно его повреждение. В этом случае гарантия производителя на устранение возможных повреждений не распространяется. Запрещается буксировка за заднюю часть автомобиля.

УХОД ЗА АВТОМОБИЛЕМ

Уход за кузовом

Замки

Все замки автомобиля были смазаны на заводе-изготовителе. Выполняйте противообледенительную обработку замков только в случае крайней необходимости, а затем смажьте их. См. Рекомендованные рабочие жидкости и смазочные материалы ↻ 10-14.

Мойка автомобиля

Лучший способ сохранить лакокрасочное покрытие автомобиля в хорошем состоянии – регулярно мыть его в отсутствие прямого солнечного света.

ОСТОРОЖНО!

Не используйте чистящие средства на основе нефтепродуктов, содержащие кислоту или абразивные материалы, поскольку они могут повредить лакокрасочное покрытие кузова автомобиля, металлические или пластиковые элементы. В этом случае гарантия производителя на устранение возможных повреждений распространяться не будет. Для приобретения одобренных средств для ухода за автомобилем обратитесь к официальному дилеру. Следуйте всем указаниям производителя чистящего средства, касающимся его правильного использования, мер безопасности и правильной утилизации.

ОСТОРОЖНО!

Не подводите наконечник трубки моечной установки ближе чем на 30 см к автомобилю. Использование моечных установок с давлением воды более 8274 кПа может привести к повреждению лакокрасочного покрытия или эмблем.

ОСТОРОЖНО!

Компоненты моторного отсека, на которых содержится символ , запрещается подвергать механической мойке. В противном случае на устранение повреждений, возникших в результате механической мойки, гарантия производителя распространяться не будет.

Если вы используете автоматическую мойку автомобилей, соблюдайте соответствующие инструкции. Передний и задний (при наличии) очистители стекол необходимо выключить. Снимите любое дополнительное оборудование, которое может быть повреждено или будет мешать моечному оборудованию.

Перед мойкой и после мойки автомобиля хорошо ополосните его водой, чтобы полностью удалить следы моющих средств. Если этого не сделать, на лакокрасочном покрытии могут остаться разводы.

Во избежание появления царапин и

разводов удаляйте влагу с лакокрасочного покрытия кузова чистой замшевой или хлопковой салфеткой.

Уход за лакокрасочным покрытием автомобиля

Не рекомендуется использовать имеющиеся в продаже прозрачный лак или полирующие пасты, содержащие воск. Если окрашенные поверхности были повреждены, обратитесь в авторизованный сервисный центр для оценки повреждений и ремонта. Попадание на элементы кузова инородных веществ, таких как хлорид кальция и другие соли, противогололедные реагенты, гидрон, древесный сок, птичий помет, химикаты из промышленных стоков и т. п., при попадании данных веществ на лакокрасочные поверхности как можно скорее помойте автомобиль. При необходимости используйте неабразивные чистящие средства, предназначенные для окрашенных поверхностей.

Для удаления следов инородных веществ на лакокрасочном покрытии рекомендуется ручная или мягкая полировка. Для приобретения одобренных чистящих средств обратитесь в салон официального дилера.

Не используйте воски или полироли для обработки неокрашенного пластика, винила, резины, эмблем, вставок «под дерево» и матовых поверхностей, поскольку они могут быть повреждены.

ОСТОРОЖНО!

Механическое или ручное полирование лакокрасочного покрытия без верхнего прозрачного слоя и с верхним прозрачным слоем с применением чрезмерной силы может привести к его повреждению. Используйте только неабразивные восковые полироли, предназначенные для лакокрасочных покрытий с верхним прозрачным слоем и без прозрачного слоя.

Чтобы лакокрасочное покрытие выглядело как новое как можно дольше, автомобиль следует хранить в гараже или под навесом.

Уход за блестящими металлическими декоративными элементами кузова**ОСТОРОЖНО!**

Неправильный уход за блестящими металлическими декоративными элементами кузова или отсутствие ухода может привести к потемнению их покрытия или точечной коррозии. На устранение таких повреждений гарантия производителя не распространяется.

Металлические молдинги кузова автомобиля изготовлены из алюминия, хрома или нержавеющей стали. Во избежание возникновения повреждений выполняйте следующие инструкции:

- Прежде чем наносить чистящее средство, убедитесь в том, что декоративный элемент кузова холодный.
- Используйте только одобренные чистящие средства, специально предназначенные для очистки алюминиевых, хромированных изделий и изделий из нержавеющей стали. Некоторые чистящие средства содержат агрессивные кислоты или щелочи, которые могут привести к повреждению покрытия декоративных элементов.
- Всегда разбавляйте концентрированное чистящее средство в соответствии с инструкциями производителя этого средства.
- Используйте только те чистящие средства, которые специально предназначены для ухода за кузовом автомобиля.
- После мойки выполните полировку кузова автомобиля с помощью неабразивного полироля для обеспечения надлежащей защиты покрытия декоративных элементов кузова.

Мойка наружных световых приборов, эмблем, ярлыков и декоративных элементов

Для мойки наружных световых приборов, ярлыков, эмблем и декоративных элементов используйте только прохладную или холодную воду, мягкую ткань и моющие средства для автомобилей. Следуйте

инструкциям, приведенным в Мойка автомобиля выше в данном разделе.

Стекла фар изготовлены из пластика. Некоторые стекла имеют покрытие, устойчивое к воздействию УФ-излучения. Не протирайте их с помощью сухой ткани.

Не используйте следующие материалы для очистки стекол фар:

- Абразивные или щелочные чистящие средства.
- Жидкости омывателей стекол и другие чистящие средства более высоких концентраций, чем рекомендовано производителем.
- Растворители, спиртосодержащие средства, средства на основе нефтепродуктов или нещадящие чистящие средства.
- Скребок для очистки льда и другие аналогичные инструменты из жестких материалов.
- Не очищайте световые приборы с установленными неоригинальными крышками или накладками, когда световые приборы включены, так как это может приводить к их перегреву.

ОСТОРОЖНО!

Неправильный уход за световыми приборами может привести к их повреждениям. На устранение таких повреждений гарантия производителя не распространяется.

ОСТОРОЖНО!

Использование воскового полироля для полировки матовых поверхностей декоративных элементов черного цвета может быть причиной излишнего и неравномерного блеска. Очищайте такие декоративные элементы только с помощью мыльного раствора.

Воздухозаборники

Во время мойки автомобиля очищайте воздухозаборники, расположенные между капотом и ветровым стеклом, от мусора.

Очистка ветрового стекла и щеток стеклоочистителей

Наружную сторону ветрового стекла следует очищать с помощью средств, предназначенных для очистки стекол.

Резиновые скрепки щеток очистителя ветрового стекла следует очищать с помощью ткани, не содержащей лен, или бумажного полотенца, смоченных жидкостью для очистки ветрового стекла или слабым раствором моющего средства. При очистке щеток очистителя ветрового стекла следует тщательно очищать и само ветровое стекло. Наличие на ветровом стекле следов от насекомых, дорожной грязи, сока деревьев и моющих/полировальных средств может привести к образованию полос при включении очистителя ветрового стекла.

Если щетки очистителя износились или повреждены, замените их новыми. Повреждения могут быть вызваны тяжелыми условиями эксплуатации: наличием большого количества пыли, песка, соли, снега и льда, а также воздействием высокой температуры и солнечных лучей.

Уплотнители проемов кузова

Нанесение специальной смазки на уплотнители проемов кузова способствует продлению срока их службы, более эффективному уплотнению проемов, при этом смазка не прилипает к поверхностям и не вызывает скрипа. Один раз в год наносите на уплотнители проемов кузова специальную смазку. Если автомобиль эксплуатируется в теплом и сухом климате, наносите смазку чаще. Черные следы резины можно удалять с окрашенных поверхностей с помощью чистой ткани. См. Рекомендованные рабочие жидкости и смазочные материалы ♡ 10-14.

Шины

Для очистки шин используйте жесткую щетку и средство для очистки шин.

ОСТОРОЖНО!

Использование средств по уходу за шинами на основе нефтепродуктов может привести к повреждению лакокрасочного покрытия автомобиля и/или шин. При использовании средств по уходу за шинами всегда удаляйте следы чистящих средств, попадающих на лакокрасочное покрытие кузова.

Колесные диски и колпаки

Для очистки колесных дисков используйте мягкую чистую ткань и слабоконцентрированный мыльный раствор. После очистки сполосните чистой водой и протрите поверхность мягкой чистой салфеткой и нанесите защитный состав.

ОСТОРОЖНО!

Хромированные колесные диски и колпаки могут быть повреждены, если автомобиль не вымыть после движения по дорогам, обработанным составами, содержащими соединения магния, кальция или хлорида натрия. Эти химикаты используются для борьбы с гололедом и пылью на дорогах. Всегда мойте хромированные элементы мыльным раствором после движения по таким дорогам.

ОСТОРОЖНО!

Чтобы избежать повреждения поверхностей, не используйте для очистки колесных дисков и колпаков концентрированные чистящие средства, химикаты, абразивные полирующие средства, чистящие средства или щетки. Используйте только рекомендуемые GM чистящие средства. Не мойте автомобиль в автоматической мойке с карбидосиликоновыми щетками для очистки колес. В противном случае автомобиль может быть поврежден, и на устранение повреждений гарантия производителя распространяться не будет.

Тормозная система

Визуально проверяйте трубки и шланги тормозной системы на предмет надлежащего крепления, соединения, отсутствия течей, трещин, истирания и иных повреждений. Проверьте тормозные колодки дисковых тормозов на предмет износа. Проверьте состояние поверхности тормозных дисков. Проверьте фрикционные накладки тормозных колодок барабанных тормозов на предмет износа или трещин. Проверьте все остальные компоненты тормозной системы на отсутствие трещин и утечек.

Рулевое управление, подвеска и компоненты шасси

Как минимум один раз в год визуально проверяйте компоненты рулевого управления, подвески и шасси на наличие поврежденных, плохо закрепленных, отсутствующих деталей или признаков износа.

Проверяйте компоненты системы усилителя рулевого управления на надежность электрических соединений, наличие заклинивания, утечек, трещин, истирания и иных повреждений.

Визуально проверяйте состояние пыльников шарниров равных угловых скоростей, а также сальники мостов на наличие утечек.

Смазка элементов кузова

Смазывайте рекомендованными смазками все замочные цилиндры для ключа, шарнирные петли капота, двери багажного отделения и стальной крышки лючка топливного бака, кроме пластмассовых деталей. Нанесение силиконовой смазки на уплотнители проемов кузова способствует продлению срока их службы, улучшению качества уплотнения проемов, при этом силиконовая смазка не обладает излишней адгезией и не вызывает скрипа.

Уход за днищем кузова

Очистку днища кузова чистой водой необходимо производить как минимум два раза в год – осенью и весной для удаления коррозионно-активных материалов. Особенно тщательно очищайте все участки, в которых могут скапливаться грязь и мусор. При очистке не направляйте струю воды на раздаточную коробку и/или внешние уплотнения переднего и заднего моста. Струя воды высокого давления может нарушить герметичность уплотнений, что приведет к загрязнению масла. Загрязненное масло сокращает срок службы раздаточной коробки и/или мостов, поэтому его следует своевременно заменить.

При повреждении металлических элементов кузова

Если автомобиль поврежден и требуется ремонт или замена кузовных деталей, убедитесь в том, что в мастерской по кузовному ремонту используются соответствующие противокоррозионные материалы для защиты отремонтированных или замененных деталей.

Новые оригинальные детали, поставляемые в качестве запасных частей, защищены от коррозии на срок действия гарантии при условии соблюдения рекомендованной дилером технологии их замены.

При повреждении лакокрасочного покрытия

Во избежание возникновения коррозии как можно скорее устраняйте небольшие сколы и неглубокие царапины с помощью специальных материалов для ремонта небольших повреждений лакокрасочного покрытия, которые можно приобрести в авторизованном сервисном центре. Более серьезные повреждения лакокрасочного покрытия могут быть устранены в малярнокузовном цехе авторизованного сервисного центра.

Пятна химического происхождения на лакокрасочном покрытии

Загрязняющие вещества, переносимые по воздуху, могут оседать на лакокрасочном покрытии кузова автомобиля и оказывать негативное воздействие с образованием на окрашенных поверхностях круглых пятен и мелких темных пятен неправильной формы. См. Уход за лакокрасочным покрытием автомобиля в данном разделе.

Уход за салоном

Чтобы избежать износа элементов обивки салона, регулярно выполняйте их очистку. Как можно скорее удаляйте любые загрязнения. Будьте осторожны, поскольку газеты и одежда, которые окрашивают предметы домашнего обихода, могут также окрашивать и обивочные материалы,

используемые для отделки интерьера.

Для удаления пыли с органов управления и из зазоров приборной панели используйте щетку с мягкой щетиной. С помощью слабоконцентрированного мыльного раствора незамедлительно удалите следы различных лосьонов, солнцезащитных кремов, аэрозолей и средств от насекомых со всех поверхностей отделки интерьера; в противном случае могут возникнуть неустраняемые повреждения.

Во избежание повреждений используйте чистящие средства, предназначенные специально для поверхностей, подлежащих очистке. Чистящие вещества следует наносить непосредственно на ткань, которая используется для очистки. Не распыляйте очистители на переключатели или другие органы управления. Чистящие средства следует удалять быстро.

Перед использованием чистящего средства внимательно ознакомьтесь с предупреждениями на его этикетке. При очистке салона обеспечьте необходимую вентиляцию, открыв двери и окна.

Во избежание повреждений не очищайте обивку салона с помощью следующих чистящих средств или способов:

- Не используйте нож, бритву или любой другой острый предмет для очистки элементов обивки салона от загрязнений.
- Не используйте щетку с жесткой щетиной.

- Не прикладывайте слишком много усилий или излишнее давление, пытаясь удалить загрязнение с поверхности.
- Не используйте стиральные порошки, средства для мытья посуды или обезжиривающие средства. Жидкие чистящие средства следует растворять в воде в пропорции 20 капель на 3,8 л воды. Концентрированный мыльный раствор оставляет разводы, к которым притягивается пыль и грязь. Не используйте растворы с большим содержанием мыла или каустической соды.
- При очистке обивки салона не допускайте сильного намочения обивки.
- Не используйте растворители или чистящие средства, содержащие растворители.

Внутренняя поверхность стекол

Для очистки внутренних поверхностей стекол используйте махровую ткань, пропитанную водой. Удалите оставшиеся следы влаги чистой сухой тканью. При необходимости после чистки стекол простой водой можно использовать имеющиеся в продаже средства для очистки стекол.

ОСТОРОЖНО!

Чтобы избежать появления царапин, не используйте абразивные чистящие средства для очистки автомобильных стекол. При использовании абразивных чистящих средств или при очистке внутренней поверхности заднего стекла с чрезмерным применением силы может быть поврежден электрообогреватель заднего стекла.

Очистка ветрового стекла водой в течение первых шести месяцев эксплуатации автомобиля снижает его тенденцию к запотеванию.

Очистка крышек громкоговорителей

Аккуратно пропылесосьте крышки громкоговорителей. Соблюдайте осторожность, чтобы не повредить громкоговорители. Для удаления пятен с крышек используйте чистую воду и слабый мыльный раствор.

Молдинги с покрытием

Молдинги с покрытием следует очищать.

- При небольшом загрязнении протрите молдинг мягкой губкой или неворсистой тканью, смоченной водой.
- При сильном загрязнении используйте теплый мыльный раствор.

Очистка тканых, ковровых и замшевых покрытий

Начните с уборки пылесосом, используя мягкую насадку. Используйте вращающуюся насадку только для очистки напольных ковровых покрытий. Перед использованием пылесоса как можно осторожнее удалите загрязнения, пользуясь рекомендациями, приведенными ниже.

- Аккуратно промокните влагу бумажным полотенцем. Продолжайте до тех пор, пока вся влага не впитается.
- Перед использованием пылесоса удалите все твердые загрязнения, которые можно удалить.

Для очистки выполните следующее:

1. Намочите салфетку из нелиняющей неворсистой ткани в чистой воде. Рекомендуется использовать ткань из микрофибры, чтобы избежать появления ворсинок на ткани или ковровом покрытии.
2. Удалите лишнюю влагу из салфетки, аккуратно отжав ее.
3. Начинайте удалять загрязнения с дальнего конца загрязненного участка и аккуратно продвигайтесь по направлению к центру загрязненного участка. Во избежание втирания грязи в ткань регулярно меняйте чистящую поверхность салфетки (старайтесь удалять загрязнения чистой тканью).
4. Продолжайте аккуратно удалять загрязнения до тех пор, пока на ткани не будет видно следов грязи.

5. Если полностью загрязнение удалить не удается, используйте слабый мыльный раствор; затем продолжайте очистку только чистой водой.

Если загрязнение не удается удалить полностью, используйте специальное средство для очистки обивки салона или пятновыводителя. При использовании средства для очистки салона или пятновыводителя проверьте, не изменяют ли они цвет обивочного материала, нанеся их на небольшой участок обивочного материала, который не бросается в глаза. При появлении разводов очистите всю поверхность полностью. По завершении очистки промокните лишнюю влагу бумажным полотенцем.

Очистка антибликовых покрытий, бортового информационного дисплея и дисплея аудиосистемы

Для очистки антибликовых покрытий или дисплеев в автомобиле используйте мягкую ткань из микрофибры. Перед очисткой поверхности тканью из микрофибры удалите при помощи щетки с мягкой щетиной с поверхности частицы пыли и грязи, которые могут привести к возникновению царапин. Затем без сильного нажима аккуратно протрите поверхность тканью из микрофибры. Ни в коем случае не используйте очистители для стекол или растворители. Периодически прополаскивайте ткань из микрофибры в

слабом мыльном растворе. Не пользуйтесь отбеливателями и смягчителями воды. Тщательно прополощите ткань из микрофибры и дайте ей высохнуть перед следующим использованием.

ОСТОРОЖНО!

Не прикрепляйте к дисплеям какие-либо предметы с присосками. Это может привести к повреждениям, на устранение которых гарантия производителя не распространяется.

Очистка приборной панели, кожи, винила и других элементов из пластмасс, матовых поверхностей и элементов из натурального дерева с открытыми порами

Для удаления пыли или грязи используйте мягкую ткань из микрофибры, пропитанную водой. Для более тщательной очистки используйте мягкую ткань из микрофибры, смоченную слабым мыльным раствором.

ОСТОРОЖНО!

Пропитывание влагой кожи, особенно перфорированной, как и других поверхностей интерьера, может привести к неустраняемым повреждениям. Удаляйте лишнюю влагу с этих поверхностей после очистки и дайте им высохнуть естественным образом. Не наносите на

ОСТОРОЖНО!

поверхности, обитые кожей, пятновыводители и не подвергайте их воздействию высокой температуры или пара. Не используйте средства на основе силикона или воска для ухода за поверхностями, обитыми кожей. Такие средства изменяют цвет и текстуру кожи или мягкой обивки и поэтому не рекомендуются к использованию.

Не используйте чистящие средства, которые повышают уровень блеска приборной панели. При определенных условиях отраженный свет может ухудшить видимость через ветровое стекло.

ОСТОРОЖНО!

Использование освежителей воздуха может привести к неустраняемым повреждениям пластиковых и окрашенных поверхностей. Если освежитель воздуха попадет на окрашенную или пластиковую поверхность, немедленно промокните его чистой тканью и удалите следы с помощью салфетки, смоченной слабым мыльным раствором. На устранение повреждений, вызванных использованием освежителя воздуха, гарантия производителя не распространяется.

Шторка багажного отделения и багажная сетка

При соответствующей комплектации очищайте шторку багажного отделения и багажную сетку теплым раствором мягкого моющего средства. Не используйте хлорсодержащие отбеливатели. Ополосните холодной водой и полностью просушите.

Уход за ремнями безопасности

Следите за тем, чтобы ремни безопасности были чистыми и сухими.

▲ ВНИМАНИЕ!

Не отбеливайте и не перекрашивайте ремни безопасности. Это может значительно ослабить их. При аварии они могут не обеспечить защиту заданного уровня. Производите очистку ремней безопасности только слабым раствором мягкого моющего средства в теплой воде. Затем дайте ремням полностью высохнуть.

Напольные коврики**▲ ВНИМАНИЕ!**

Если напольный коврик отличается размером от установленного заводомизготовителем или установлен неправильно, то он может помешать ходу педалей. Это может привести к увеличению тормозного пути и/или непреднамеренному ускорению, в результате чего может произойти авария. Убедитесь в том, что напольный коврик не мешает ходу педалей.

Для правильного использования напольных ковриков ознакомьтесь со следующей информацией:

- Оригинальные напольные коврики разработаны специально для данного автомобиля. Если необходимо заменить напольные коврики, приобретайте только коврики, рекомендуемые компанией GM. Неоригинальные коврики могут не подойти по форме и/или размерам и будут мешать ходу педалей. Убедитесь в том, что напольные коврики не мешают ходу педалей.
- Не используйте напольный коврик, если в автомобиле не предусмотрен напольный фиксатор коврика со стороны водителя.
- Устанавливайте напольный коврик правильной стороной вверх. Не переворачивайте коврик.

- Не допускайте нахождения каких-либо предметов на напольном коврик со стороны водителя.
- Со стороны водителя устанавливайте только один напольный коврик.
- Не устанавливайте напольные коврики один на другой.

Фиксатор кнопочного типа



Некоторые автомобили оснащены напольными ковриками с фиксатором кнопочного типа.

Снятие и установка на место напольных ковриков

1. Чтобы освободить крепления и снять коврик, потяните заднюю часть коврика вверх.
2. Установите напольный коврик на место, совместив отверстия на коврик с фиксаторами на напольном покрытии, и прижмите коврик до щелчка.
3. Убедитесь в том, что напольный коврик надежно закреплен и не мешает ходу педалей.

10

РЕМОНТ И ТЕХНИЧЕСКОЕ ОБСЛУЖИВАНИЕ

-
- ОБЩИЕ СВЕДЕНИЯ 10-2
 - ПЛАНОВОЕ ТЕХНИЧЕСКОЕ
ОБСЛУЖИВАНИЕ 10-3
 - РЕГЛАМЕНТ ТЕХНИЧЕСКОГО
ОБСЛУЖИВАНИЯ 10-6
 - ОСОБЫЕ ОПЕРАЦИИ ТЕХНИЧЕСКОГО
ОБСЛУЖИВАНИЯ 10-10
 - ДОПОЛНИТЕЛЬНОЕ ТЕХНИЧЕСКОЕ
ОБСЛУЖИВАНИЕ И УХОД ЗА
АВТОМОБИЛЕМ 10-11
 - РЕКОМЕНДОВАННЫЕ РАБОЧИЕ
ЖИДКОСТИ, СМАЗОЧНЫЕ МАТЕРИАЛЫ
И ДЕТАЛИ 10-14
 - ЗАПАСНЫЕ ЧАСТИ 10-15
 - ОТМЕТКИ В СЕРВИСНОЙ КНИЖКЕ О
ВЫПОЛНЕННОМ ТЕХНИЧЕСКОМ
ОБСЛУЖИВАНИИ 10-16

ОБЩИЕ СВЕДЕНИЯ

Автомобиль – это серьезное вложение средств. В данном разделе описываются операции технического обслуживания автомобиля, которые необходимо выполнять. Соблюдайте интервалы технического обслуживания, чтобы не допустить возникновения серьезных неисправностей, требующих дорогостоящего ремонта. Это помогает также сохранить высокую стоимость автомобиля на вторичном рынке. Ответственность за прохождение технического обслуживания несет владелец автомобиля.

Специалисты авторизованного сервисного центра быстро и квалифицированно выполнят техническое обслуживание вашего автомобиля, используя оригинальные запасные части, современное диагностическое оборудование и инструменты. Многие сервисные центры официальных дилеров работают до позднего вечера и в выходные дни, предоставляют бесплатные услуги по транспортировке или подменный автомобиль на время ремонта и технического обслуживания, а также услуги онлайн регистрации для прохождения технического обслуживания.

Дилер осознает значимость предоставления услуг по техническому обслуживанию и ремонту по конкурентоспособным ценам. Благодаря наличию обученных технических специалистов авторизованный сервисный

центр – это идеальное место для проведения планового технического обслуживания, такого как замена масел и перестановка колес, а также технического обслуживания колес, тормозной системы, аккумуляторной батареи и щеток очистителя ветрового стекла.

ОСТОРОЖНО!

Повреждения, полученные в результате неправильного технического обслуживания, могут привести к дорогостоящему ремонту, на который гарантия производителя распространяться не будет. Для поддержания автомобиля в технически исправном состоянии необходимо соблюдать интервалы технического обслуживания, выполнять необходимые проверки и использовать рекомендованные рабочие жидкости и смазочные материалы.

Не используйте химические очищающие средства, которые не рекомендованы к применению компанией GM. Использование очищающих, промывочных, смазочных материалов и растворителей, не рекомендованных GM, может привести к повреждениям автомобиля и необходимости дорогостоящего ремонта, который не будет покрываться гарантией производителя.

Ответственность за перестановку колес и проведение регламентированного технического обслуживания несет владелец автомобиля. Рекомендуется выполнять техническое обслуживание в авторизованном сервисном центре через каждые 7500 км пробега. Благодаря своевременному техническому обслуживанию увеличивается срок службы автомобиля, улучшается топливная экономичность и снижается содержание вредных веществ в отработанных газах.

Режимы эксплуатации автомобилей разными людьми могут сильно отличаться. В связи с этим величина интервалов между очередными техническими обслуживаниями также может сильно различаться. Могут потребоваться уменьшение интервалов между очередными техническими обслуживаниями и более частые проверки уровня рабочих жидкостей и масел. Дополнительное техническое обслуживание (нормальные условия эксплуатации) применяется к автомобилям:

- Для которых соблюдаются рекомендации в отношении количества перевозимых пассажиров и массы груза, приведенные на информационной табличке с указанием допустимых нагрузок и номинальных значений давления воздуха в шинах. См. Ограничения нагрузки на автомобиль ☞ 8-14.

- При эксплуатации которых соблюдается установленный законом скоростной режим и которые эксплуатируются на дорогах, соответствующих требованиям ГОСТ и технических регламентов.

См. Рекомендуемое топливо ⇨ 8-68.

См. Дополнительное техническое обслуживание (нормальные условия эксплуатации).

Дополнительное техническое обслуживание (тяжелые условия эксплуатации) применяется к автомобилям, которые:

- Регулярно эксплуатируются в условиях плотных транспортных потоков при высоких температурах окружающей среды.
 - Эксплуатируются в основном в условиях холмистой или горной местности.
 - Часто используются для буксировки прицепа.
 - Эксплуатируются на высокой скорости или используются для участия в соревнованиях.
 - Используются в качестве такси, полицейских или курьерских автомобилей.
- См. Дополнительное техническое обслуживание (тяжелые условия эксплуатации).



ВНИМАНИЕ

Выполнение некоторых видов работ по техническому обслуживанию автомобиля может быть опасно и привести к получению серьезных травм. Выполняйте работы по техническому обслуживанию только в том случае, если вы обладаете необходимыми знаниями, оборудованием и инструментами. В противном случае предоставьте выполнение обслуживания специалистам авторизованного сервисного центра. См. Самостоятельное техническое обслуживание ⇨ 9-3.

ПЛАНОВОЕ ТЕХНИЧЕСКОЕ ОБСЛУЖИВАНИЕ

Проверки, выполняемые владельцем автомобиля

При каждой заправке автомобиля топливом

- Проверьте уровень моторного масла. См. Моторное масло ⇨ 9-6.

Один раз в месяц

- Проверьте давление воздуха в шинах. См. Давление воздуха в шинах ⇨ 9-39.
- Проверьте шины на наличие признаков ненормального износа. См. Проверка состояния шин ⇨ 9-44.
- Проверьте уровень жидкости омывателя ветрового стекла. См. Жидкость омывателя стекол ⇨ 9-15.

Замена моторного масла

Если на дисплей информационного центра выводится сообщение CHANGE ENGINE OIL SOON («Замените моторное масло в ближайшее время»), моторное масло и масляный фильтр необходимо заменить в течение следующих 1000 км пробега. При соблюдении рекомендаций по эксплуатации автомобиля данное сообщение может не появляться на дисплее информационной системы в течение года и более. Моторное масло и масляный фильтр необходимо заменять, по меньшей мере, один раз в год, при этом каждый раз сбрасывая показатели индикатора срока службы моторного масла.

Для замены моторного масла и масляного фильтра, а также сброса показаний системы следует обращаться в авторизованный сервисный центр. Если сброс показаний индикатора срока службы моторного масла произошел случайно, то масло необходимо заменить в течение 5000 км пробега, считая от момента последней замены масла. Сброс показаний индикатора срока службы моторного масла необходимо производить после каждой замены масла. См. Индикатор срока службы моторного масла ⇨ 9-8.

Замена воздушного фильтра двигателя

Если на дисплей выводится сообщение REPLACE AT NEXT OIL CHANGE (Замените при следующей замене масла), воздушный фильтр двигателя необходимо заменить при следующей замене моторного масла. Если на дисплей выводится сообщение REPLACE ENGINE AIR FILTER SOON (Замените воздушный фильтр двигателя в ближайшее время), воздушный фильтр двигателя необходимо заменить при первой возможности. Сбросьте показания индикатора срока службы воздушного фильтра двигателя после замены воздушного фильтра двигателя. См. Индикатор срока службы воздушного фильтра двигателя ⇨ 9-10.

Осушитель системы кондиционирования воздуха (подлежит замене каждые пять лет)

Система кондиционирования воздуха требует обслуживания каждые пять лет. Обслуживание включает в себя замену осушителя для обеспечения долговечности и эффективной работы системы кондиционирования воздуха. Обслуживание системы кондиционирования может быть комплексным. Обратитесь в авторизованный сервисный центр.

Перестановка колес и техническое обслуживание через каждые 12 000 км пробега

Выполняйте перестановку колес и следующие процедуры технического обслуживания. См. Перестановка колес ⇨ 9-44.

- Проверьте уровень моторного масла и показания индикатора срока службы моторного масла. При необходимости замените моторное масло и масляный фильтр и сбросьте показания индикатора срока службы моторного масла. См. Моторное масло ⇨ 9-6 и Индикатор срока службы моторного масла ⇨ 9-8.
- Если автомобиль оснащен индикатором срока службы воздушного фильтра двигателя, проверьте процентное значение ресурса воздушного фильтра.

При необходимости замените воздушный фильтр двигателя и сбросьте показания индикатора срока службы воздушного фильтра двигателя. См. Индикатор срока службы воздушного фильтра двигателя ⇨ 9-10. Если автомобиль не оснащен индикатором срока службы воздушного фильтра двигателя, проверьте состояние воздушного фильтра двигателя. См. Воздухоочиститель / воздушный фильтр ⇨ 9-10.

- Проверьте уровень охлаждающей жидкости. См. Система охлаждения двигателя ⇨ 9-11.
- Проверьте уровень жидкости омывателя ветрового стекла. См. Жидкость омывателя стекол ⇨ 9-15.
- Проверьте давление воздуха в шинах. См. Давление воздуха в шинах ⇨ 9-39.
- Проверьте уровень износа протектора шин. См. Проверка состояния шин ⇨ 9-44.
- Визуально проверьте (осматривайте) автомобиль, в т.ч. снизу на наличие подтеков рабочих жидкостей.
- Проверьте состояние тормозной системы. См. Уход за кузовом ⇨ 9-63.
- Как минимум один раз в год визуально проверяйте компоненты рулевого управления, подвески и шасси на наличие повреждений, включая трещины и износ резиновых пыльников, плохо закрепленных, отсутствующих деталей или признаков износа. См. Уход за кузовом ⇨ 9-63.

- Проверяйте компоненты системы усилителя рулевого управления на надежность электрических соединений, наличие заклинивания, утечек, трещин, истирания и иных повреждений.
- Визуально проверяйте полуоси и приводные валы на наличие чрезмерного износа, утечек масла и/или повреждений, включая вмятины и трещины трубчатых элементов, люфт шарниров равных угловых скоростей и карданных шарниров, треснувшие или отсутствующие пыльники, плохо закрепленные или отсутствующие хомуты пыльников, чрезмерный люфт центрального подшипника, плохо закрепленные или отсутствующие крепежные элементы и утечки сальников мостов.
- Проверяйте состояние компонентов систем пассивной безопасности. См. Проверка системы ремней безопасности ⇨ 2-24.
- Визуально проверяйте систему подачи топлива на наличие повреждений или течей.
- Визуально проверяйте систему выпуска отработанных газов и теплозащитные экраны на наличие повреждений или признаков ослабления крепления компонентов.
- Смазывайте компоненты кузова. См. Уход за кузовом ⇨ 9-63.
- Проверяйте систему блокировки запуска двигателя. См. Проверка системы блокировки запуска двигателя ⇨ 9-19.
- Проверяйте систему блокировки рычага селектора автоматической коробки передач. См. Проверка системы блокировки рычага селектора автоматической коробки передач ⇨ 9-19.
- Проверяйте стояночный тормоз и упор шестерни блокировки автоматической коробки передач. См. Проверка стояночного тормоза и упора шестерни блокировки автоматической коробки передач (положение Р (парковка)) ⇨ 9-19.
- Проверяйте педаль акселератора на наличие признаков повреждений, убедитесь в том, что педаль перемещается свободно, без заедания. При необходимости замените ее.
- Визуально проверяйте газонаполненные упоры на наличие признаков износа, трещин и других повреждений. Проверяйте способность газонаполненных упоров удерживать дверь багажного отделения или капот в открытом состоянии. Если газонаполненные упоры не способны надежно удерживать дверь багажного отделения или капот в открытом состоянии, отремонтируйте газонаполненные упоры. См. Газонаполненные упоры ⇨ 9-21.
- Проверяйте уплотнитель проема и направляющие крышки вентиляционного люка (при соответствующей комплектации).

РЕГЛАМЕНТ ТЕХНИЧЕСКОГО ОБСЛУЖИВАНИЯ

Ответственность за проведение периодического техобслуживания автомобиля и ведение соответствующей документации лежит на владельце. Вы должны иметь документальное подтверждение того, что автомобиль своевременно проходил техническое обслуживание в полном соответствии с регламентом изготовителя.

Периодичность обслуживания определяется пробегом автомобиля или же сроком службы, в зависимости от того, что наступит раньше	Пробег, км (x 1000)		3	10	20	30	40	50	60	70	80	90	100	110	120	130
	Срок службы, месяцы		6	12	24	36	48	60	72	84	96	108	120	132	144	156
Свечи зажигания	(4)			I	I	R	I	I	R	I	I	R	I	I	R	I
Двигатель и КПП: проверка наличия подтеканий и уровня эксплуатационных жидкостей.			I	I	I	I	I	I	I	I	I	I	I	I	I	I
Ремень привода навесных агрегатов: проверка и при необходимости регулировка натяжения.			I	I	I	I	I	I	I	I	I	I	I	I	I	I
Ремень привода навесных агрегатов: замена.			Каждые 240 000 км													
Проверка и при необходимости замена шланга.				I		I		I		I		I		I		I
Воздушный фильтр ДВС: заменить фильтрующий элемент.	(5)		I	I	R	I	R	I	R	I	R	I	R	I	R	I
Топливный фильтр (внешний) бензинового двигателя: замена. (если имеется) (1) (2)			I	R	R	R	R	R	R	R	R	R	R	R	R	R
Подвеска двигателя: Проверка наличия повреждений и усадки.					I			I			I			I		
Подвеска системы выпуска: Проверка наличия повреждений и усадки.			I	I	I	I	I	I	I	I	I	I	I	I	I	I
Топливный шланг: проверка.			I		I		I		I		I		I		I	

Обозначения:

I - контролировать и при необходимости произвести регулировку, очистку, затяжку, смазку, долив эксплуатационных жидкостей и заменить вышедшие из строя детали;

Замена и ремонт являются дополнительными услугами и эти работы оплачиваются владельцем автомобиля;

R - заменить;

(1) Если автомобиль эксплуатируется в тяжелых условиях требуется более частое техническое обслуживание: См. условия эксплуатации стр. 12 сервисной книжки или в Руководстве по эксплуатации;

(2) См. раздел "ЭКСПЛУАТАЦИОННЫЕ МАТЕРИАЛЫ" в Руководстве по эксплуатации;

(4) При использовании топлива, не соответствующего рекомендованному качеству, может потребоваться осмотр при каждом техническом обслуживании и замена в два раза чаще чем при обычном ТО. Данные работы являются дополнительными при проведении ТО. Требования к топливу изложены в Руководстве по эксплуатации;

(5) Если автомобиль эксплуатируется на грунтовых дорогах, его следует проверять через 7500 км или 6 месяцев эксплуатации. При необходимости произведите ремонт, чистку или замену.

РЕГЛАМЕНТ ТЕХНИЧЕСКОГО ОБСЛУЖИВАНИЯ (продолжение)

Ответственность за проведение периодического техобслуживания автомобиля и ведение соответствующей документации лежит на владельце. Вы должны иметь документальное подтверждение того, что автомобиль своевременно проходил техническое обслуживание в полном соответствии с регламентом изготовителя.

Периодичность обслуживания определяется пробегом автомобиля или же сроком службы, в зависимости от того, что наступит раньше	Пробег, км (x 1000)	3	10	20	30	40	50	60	70	80	90	100	110	120	130	
	Срок службы, месяцы	6	12	24	36	48	60	72	84	96	108	120	132	144	156	
Замена моторного масла.	(1) (2)	R	R	R	R	R	R	R	R	R	R	R	R	R	R	
Замена фильтра моторного масла.	(1)	В сложных (экстремальных) условиях эксплуатации. Каждые 5 000км.														
Шланг продувки угольного адсорбера: Проверить на засорение.		I	I	I	I	I	I	I	I	I	I	I	I	I	I	
Угольный адсорбер: Замена.		В сложных условиях (на неровных, запыленных дорогах). Каждые 10 000км.														
Проверка уровня жидкости в системе охлаждения и наличия подтеканий.		I	I	I	I	I	I	I	I	I	I	I	I	I	I	
Замена охлаждающей жидкости и проверка наличия подтеканий.	(2) (3)	I	I	I	I	I	I	I	I	I	I	I	I	I	I	
Шланги, штуцеры, радиатор и насос ОЖ: проверка уровня и подтеканий.		I		I		I		I		I		I		I		
Проверка работы системы кондиционера.	(*)	I	I	I	I	I	I	I	I	I	I	I	I	I	I	
Воздушный фильтр салона (кондиционер воздуха): замена	(7)	I	I	I	R	I	I	R	I	I	R	I	I	R	I	
Тканевая защита воздухозаборника кондиционера: Проверить на засорение.			I		I		I		I		I		I		I	
Проверка на герметичность раздаточной коробки.		I	I	I	I	I	I	I	I	I	I	I	I	I	I	
При постоянном использовании полного привода (4x4) заменяйте масло раздаточной коробки.	(2)	Каждые 3 года или 70 000км пробега														

Обозначения:

I - контролировать и при необходимости произвести регулировку, очистку, затяжку, смазку, долив эксплуатационных жидкостей и заменить вышедшие из строя детали;

Замена и ремонт являются дополнительными услугами и эти работы оплачиваются владельцем автомобиля;

R - заменить;

(1) Если автомобиль эксплуатируется в тяжелых условиях требуется более частое техническое обслуживание: См. условия эксплуатации стр. 12 сервисной книжки или в Руководстве по эксплуатации;

(2) См. раздел "ЭКСПЛУАТАЦИОННЫЕ МАТЕРИАЛЫ" в Руководстве по эксплуатации;

(3) Замена через каждые 150 000 км или 5 лет.

(7) Более частое техническое обслуживание требуется для автомобилей, эксплуатируемых в запыленной местности.

(*) Ресивер-осушитель заменяется раз в пять лет.

РЕГЛАМЕНТ ТЕХНИЧЕСКОГО ОБСЛУЖИВАНИЯ (продолжение)

Ответственность за проведение периодического техобслуживания автомобиля и ведение соответствующей документации лежит на владельце. Вы должны иметь документальное подтверждение того, что автомобиль своевременно проходил техническое обслуживание в полном соответствии с регламентом изготовителя.

Периодичность обслуживания определяется пробегом автомобиля или же сроком службы, в зависимости от того, что наступит раньше	Пробег, км (x 1000)	3	10	20	30	40	50	60	70	80	90	100	110	120	130	
	Срок службы, месяцы	6	12	24	36	48	60	72	84	96	108	120	132	144	156	
КПП (все модификации): проверка уровня масла и при необходимости доливка. (2)																
Трансмиссионное масло автоматической коробки передач (2)		См. сноску (8) ниже														
Передний и задний мост: проверка уровня масла.																
Передний и задний мост: замена масла. (1) (2)		Каждые 120 000 км.														
Тормозные колодки и диски: проверка износа. (5)																
Накладки: проверка износа. (5)																
Тормозные магистрали (трубопроводы и шланги): проверка герметичности																
Тормозная жидкость: проверить уровень жидкости, если он ниже минимума - устранить течь и заменить тормозную жидкость. (1) (2) (4)				R		R		R		R		R		R		
Стояночная тормозная система: проверить и отрегулировать. Смазка шарниров и тросов.																
Шаровые опоры и рычаги подвески: оценка зазоров и повреждений.																

Обозначения:

I - контролировать и при необходимости произвести регулировку, очистку, затяжку, смазку, долив эксплуатационных жидкостей и заменить вышедшие из строя детали;

Замена и ремонт являются дополнительными услугами и эти работы оплачиваются владельцем автомобиля;

R - заменить;

(1) Если автомобиль эксплуатируется в тяжелых условиях требуется более частое техническое обслуживание: См. условия эксплуатации стр. 12 сервисной книжки или в Руководстве по эксплуатации;

(2) См. раздел "ЭКСПЛУАТАЦИОННЫЕ МАТЕРИАЛЫ" в Руководстве по эксплуатации;

(4) Замена каждые 15 000 км или 1 раз в год при эксплуатации в тяжелых и сложных условиях:

- Езда при холмистой местности и в горах;

- Частая езда с прицепом;

(5) Более частое техническое обслуживание требуется при тяжелых условиях: езда на короткие расстояния, частое вождение на малой скорости в условиях пробок, езда по грунтовым дорогам;

(8) Замена масла в автоматической коробке передач требуется при эксплуатации:

- в нормальных условиях через каждые 140 000 км;

- в тяжелых условиях каждые 70 000 км .

РЕГЛАМЕНТ ТЕХНИЧЕСКОГО ОБСЛУЖИВАНИЯ (продолжение)

Ответственность за проведение периодического техобслуживания автомобиля и ведение соответствующей документации лежит на владельце. Вы должны иметь документальное подтверждение того, что автомобиль своевременно проходил техническое обслуживание в полном соответствии с регламентом изготовителя.

Периодичность обслуживания определяется пробегом автомобиля или же сроком службы, в зависимости от того, что наступит раньше	Пробег, км (x 1000)	3	10	20	30	40	50	60	70	80	90	100	110	120	130
	Срок службы, месяцы	6	12	24	36	48	60	72	84	96	108	120	132	144	156
Передние и задние амортизаторы: проверка крепления деталей и подтекания масла.															
Шины: проверка давления воздуха, износа и повреждений, при необходимости перестановка. Проверка момента затяжки колесных болтов. (6) Проверить углы установки колес, если отмечается отклонения от нормы.															
Кузов и днище: проверка целостности лакокрасочного покрытия и наличия следов коррозии.															
Реми безопасности: проверка ремней, замков и креплений, их работы и момента затяжки соединений.															
Уплотнитель стекла передней боковой двери: нанесите фирменную силиконовую смазку GM из аэрозольного баллончика на внутреннюю и нижнюю манжеты уплотнителя, по которым скользит стекло. Силиконовую смазку следует наносить на вертикальную переднюю и заднюю часть уплотнителя стекла.															
Электрооборудование: проверка кодов неисправности с помощью диагностического прибора.															
Световые приборы и звуковой сигнал: проверка.															
Очистители и омыватель ветрового стекла: проверка положения щеток и при необходимости их промывка.															
Регулировка блок-фар: проверка направления световых пучков.															
Сапун топливного бака: проверка проходимости.															

Обозначения:

I - контролировать и при необходимости произвести регулировку, очистку, затяжку, смазку, долив эксплуатационных жидкостей и заменить вышедшие из строя детали;

Замена и ремонт являются дополнительными услугами и эти работы оплачиваются владельцем автомобиля;

R - заменить;

(6) Состояние шин следует проверять до запуска двигателя, а давление воздуха в шинах - при каждой заправке топливного бака или, по крайней мере, один раз в месяц (с использованием манометра).

ОСОБЫЕ ОПЕРАЦИИ ТЕХНИЧЕСКОГО ОБСЛУЖИВАНИЯ

Примечания: дополнительное техническое обслуживание

Воздушный фильтр салона: замена через каждые 2 года (в зависимости от того, что наступит раньше). Более частая замена фильтрующего элемента системы вентиляции салона может потребоваться в том случае, если автомобиль эксплуатируется на дорогах с плотным транспортным потоком, в районах с загрязненной воздушной атмосферой, высоким уровнем запыленности или высокой концентрацией природных аллергенов.

Замена фильтрующего элемента может потребоваться также в случае значительного ухудшения вентиляции, запотевания стекол или появления посторонних запахов. Для своевременной замены фильтра обращайтесь в авторизованный сервисный центр.

Система улавливания паров топлива: проверьте надежность соединения и техническую исправность всех топливных и вентиляционных шлангов.

Воздушный фильтр ДВС: при эксплуатации автомобиля в условиях высокой запыленности воздуха проверяйте фильтр при каждой замене масла или чаще. См. Воздухоочиститель / воздушный фильтр ⇨ 9-10.

Раздаточная коробка: при очистке не направляйте струю воды на раздаточную

коробку и/или внешние уплотнения переднего и заднего моста. Струя воды высокого давления может нарушить герметичность уплотнений, что приведет к загрязнению масла раздаточной коробки. Загрязненное масло сокращает срок службы раздаточной коробки и/или мостов, поэтому его следует своевременно заменить.

Охлаждающая жидкость двигателя: замена через каждые 5 лет (в зависимости от того, что наступит раньше). См. Система охлаждения двигателя ⇨ 9-11.

Ремень привода навесных агрегатов: замена через каждые 10 лет (в зависимости от того, что наступит раньше). Проверьте ремни на наличие трещин, потертостей и других повреждений. Замените ремни при необходимости.

Тормозная жидкость: заменяйте тормозную жидкость через каждые 2 года. См. Тормозная жидкость ⇨ 9-17.

Щётки очистителя ветрового стекла: замена через каждые 12 месяцев (в зависимости от того, что наступит раньше). См. Замена щеток очистителей стекол ⇨ 9-20.

Газонаполненные упоры: замена через каждые 10 лет (в зависимости от того, что наступит раньше). См. Газонаполненные упоры ⇨ 9-21.

Осушитель системы кондиционирования воздуха: заменяйте осушитель системы кондиционирования воздуха через каждые пять лет.

- Только для автомобилей, использующихся в коммерческих целях при тяжелых условиях эксплуатации: смазывайте компоненты шасси при каждой замене масла.
- Регулярно мойте автомобиль со стороны днища кузова. См. Уход за днищем кузова в Уход за кузовом ⇨ 9-63.

ДОПОЛНИТЕЛЬНОЕ ТЕХНИЧЕСКОЕ ОБСЛУЖИВАНИЕ И УХОД ЗА АВТОМОБИЛЕМ

Ваш автомобиль является серьезным вложением средств, и правильный уход за автомобилем поможет избежать дорогостоящего ремонта в будущем. Для поддержания оптимального уровня ходовых качеств автомобиля необходимо выполнять дополнительное техническое обслуживание автомобиля.

Рекомендуется, чтобы эти процедуры технического обслуживания выполнялись в сервисном центре авторизованного дилера. Квалифицированные технические специалисты надлежащим образом выполняют все необходимые процедуры. Технические специалисты сервисного центра также могут выполнить комплексную проверку технического состояния автомобиля для определения оптимальной периодичности технического обслуживания. Приведенная ниже информация поможет определить, в каких случаях может потребоваться дополнительное техническое обслуживание.

Следующие позиции относятся к регулярному техническому обслуживанию, но были исключены из регламентных работ, так как периодичность их обслуживания и замены изменяется в зависимости от условий эксплуатации автомобиля, а решение о необходимости их проведения является ответственностью владельца:

Аккумуляторная батарея

Аккумуляторная батарея обеспечивает электропитание, необходимое для запуска двигателя и работы дополнительного электрооборудования.

- Чтобы обеспечить уверенный запуск двигателя и бесперебойную работу всех электрических потребителей, поддерживайте напряжение в аккумуляторной батарее на необходимом уровне.
- Авторизованный дилер располагает необходимым диагностическим оборудованием для проверки аккумуляторной батареи, надежности электрических соединений и проводов, а также отсутствия следов коррозии в электрических соединениях.

Ремни

- Ремни необходимо заменять при наличии с их стороны ненормальных шумов (скрип, свист) или если на них видны трещины, признаки отслоения и другие повреждения.
- Проверку состояния, регулировку натяжения и при необходимости замену ремней следует производить в авторизованном сервисном центре.

Тормозная система

Тормозная система необходима для остановки автомобиля и обеспечения безопасности движения.

- Признаки износа тормозных колодок: скрип/скрежет или увеличение тормозного пути.
- Авторизованный дилер располагает необходимыми инструментами и оборудованием для проверки тормозной системы, а также полным ассортиментом оригинальных запасных частей.

Рабочие жидкости

Поддержание необходимого уровня рабочих жидкостей и использование рекомендованных рабочих жидкостей и масел способствует продлению срока службы и исправной работе систем и компонентов. См. Рекомендованные рабочие жидкости и смазочные материалы ↗ 10-14.

- Проверку уровня моторного масла и жидкости омывателя ветрового стекла следует выполнять при каждой заправке автомобиля топливом.
- Если уровень какой-либо жидкости ниже нормы и ее необходимо долить, на комбинации приборов может загораться соответствующая контрольная лампа.

Шланги

Шланги служат для транспортировки жидкостей; их следует регулярно проверять на наличие трещин или течей. В ходе выполнения комплексной проверки специалисты сервисного центра официального дилера определяют степень необходимости замены шлангов.

Наружные световые приборы

Исправно работающие фары, передние и задние габаритные огни и стоп-сигналы обеспечивают надлежащую видимость дороги и автомобиля другими участниками дорожного движения.

- Признаки, указывающие на необходимость ремонта или обслуживания фар: тусклый свет, фары не включаются, наличие трещин или повреждений. Периодически необходимо выполнять проверку исправности функционирования стоп-сигналов, чтобы убедиться в том, что они загораются при каждом нажатии педали тормоза.
- Комплексная проверка системы наружного освещения может быть выполнена в авторизованном сервисном центре.

Амортизаторы и стойки подвески

Амортизаторы и стойки подвески обеспечивают надлежащую плавность хода.

- Признаки износа: вибрация на рулевом колесе, раскачивание автомобиля при

торможении, увеличение тормозного пути, неравномерный износ шин.

- В ходе выполнения комплексной проверки специалисты авторизованного сервисного центра проверяют амортизаторы и стойки подвески на наличие повреждений, течей и герметичность и определяют периодичность их технического обслуживания.

Шины

Давление воздуха в шинах должно соответствовать норме; необходимо своевременно производить перестановку и балансировку колес. Правильное и своевременное техническое обслуживание шин обеспечивает экономию расходов, поддержание оптимальной топливной экономичности и уменьшает риск разрушения шин.

- Признаки необходимости замены шин: видны три или более индикатора износа протектора шины; видны нити корда; на боковинах шины присутствуют трещины или порезы; на шине имеются вздутия или расслоения.
- Технические специалисты авторизованного сервисного центра могут выполнить проверку состояния шин и рекомендовать подходящий тип шин. В авторизованном сервисном центре можно выполнить балансировку колес для обеспечения оптимальной плавности хода при любой скорости движения

автомобиля. Шины рекомендуемого типа можно приобрести в салоне официального дилера.

Уход за автомобилем

Чтобы как можно дольше сохранить безупречный внешний вид автомобиля, используйте средства по уходу за автомобилем, которые можно приобрести в салоне официального дилера. Информация об уходе за салоном и кузовом автомобиля приведена в Уход за салоном ⇨ 9-67 и Уход за кузовом ⇨ 9-63.

Регулировка параметров установки колес

Регулировка параметров установки колес необходима для обеспечения оптимального износа шин и сохранения высоких ходовых качеств автомобиля.

- Признаки, указывающие на необходимость выполнения регулировки углов установки колес: ухудшение управляемости, увод в сторону автомобиля или неравномерный износ шин.
- Авторизованный дилер располагает необходимым оборудованием для надлежащей регулировки углов установки колес.

Ветровое стекло

Для обеспечения безопасности вождения и хорошей обзорности регулярно очищайте ветровое стекло от загрязнений.

- Признаки повреждения ветрового стекла: царапины, трещины, сколы.
- При необходимости проверку состояния и замену ветрового стекла можно выполнить в авторизованном сервисном центре.

Щетки очистителя ветрового стекла

Щетки очистителей стекол необходимо регулярно очищать и поддерживать в хорошем состоянии.

- Признаки износа: наличие полос на стекле, прерывистое движение по стеклу, износ или повреждение резиновых скребков щеток.
- При необходимости проверку состояния и замену щеток можно выполнить в авторизованном сервисном центре.

РЕКОМЕНДОВАННЫЕ РАБОЧИЕ ЖИДКОСТИ, СМАЗОЧНЫЕ МАТЕРИАЛЫ И ДЕТАЛИ

Рекомендованные рабочие жидкости и смазочные материалы

Применение	Рабочая жидкость / смазочный материал
Автоматическая коробка передач	Рабочая жидкость автоматической коробки передач DEXRON-VI.
Охлаждающая жидкость двигателя	Смесь питьевой или деминерализованной воды и охлаждающей жидкости DEX-COOL в пропорции 50:50. См. Система охлаждения двигателя ↻ 9-11.
Моторное масло	Моторное масло, которое имеет спецификацию dexos1 или эквивалентное ему с подходящим уровнем вязкости по SAE. Рекомендуется использовать масло ACDelco dexos1 full synthetic. См. Моторное масло ↻ 9-6.
Защелка замка капота, вспомогательная защелка замка капота, шарниры, пружинный анкер и защелки замков	Аэрозоль Lubriplate Lubricant (номер по каталогу GM 89021668) или смазка, соответствующая требованиям NLGI #2, категории LB или GC-LB.
Гидропривод тормозной системы	Тормозная жидкость DOT 3 (номер по каталогу GM 19353126).
Замочные цилиндры, шарнирные петли капота и дверей	Универсальная смазка Superlube (номер по каталогу GM 12346241).
Уплотнители проемов кузова	Смазка для уплотнителей проемов кузова (номер по каталогу GM 3634770) или эквивалентная ей.
Омыватель ветрового стекла	Используйте жидкость омывателя ветрового стекла в соответствии с климатическими особенностями региона, в котором эксплуатируется автомобиль. В составе жидкости не должен присутствовать изопропиловый спирт.

ЗАПАСНЫЕ ЧАСТИ

Запасные части, указанные в таблице ниже, можно приобрести в авторизованном сервисном центре, пользуясь номерами соответствующих позиций по каталогу материалов и запасных частей.

Деталь	Номер по каталогу GM	Номер по каталогу ACDelco
Воздухоочиститель / воздушный фильтр	23321606	A3212C
Масляный фильтр	19330000	PF63E
Фильтрующий элемент системы вентиляции салона	13508023	Cf185
Свечи зажигания	12622561	41-109
Щетки очистителя ветрового стекла		
Сторона водителя – 60 см	84580856	–
Сторона переднего пассажира – 50 см	84580859	–
Щетка очистителя заднего стекла – 25 см	84166522	–

11

ТЕХНИЧЕСКИЕ ДАННЫЕ

-
- ИДЕНТИФИКАЦИОННЫЕ ДАННЫЕ
АВТОМОБИЛЯ11-2
 - СВЕДЕНИЯ ОБ АВТОМОБИЛЕ11-3

ИДЕНТИФИКАЦИОННЫЕ ДАННЫЕ АВТОМОБИЛЯ

Идентификационный номер автомобиля (VIN)



Табличка с идентификационным номером автомобиля находится в верхнем углу приборной панели со стороны водителя.

Ее можно увидеть через ветровое стекло, находясь снаружи автомобиля. Идентификационный номер автомобиля указан на сертификационной табличке, идентификационной табличке для заказа запасных частей, в паспорте транспортного средства и свидетельстве о регистрации транспортного средства.

Идентификационный номер двигателя

Восьмой символ идентификационного номера автомобиля является кодом двигателя. По данному коду можно определить тип и технические характеристики двигателя, также он используется для заказа запасных частей, предназначенных для данного типа двигателей. Информацию о коде двигателя см. в Спецификации двигателя в Заправочные емкости и спецификации ↻ 11-3.

Идентификационная табличка для заказа запасных частей

На сертификационной табличке, расположенной на средней стойке, может быть нанесен штриховой код, при сканировании которого можно получить следующую информацию:

- Идентификационный номер автомобиля (VIN)
- Обозначение модели автомобиля
- Код цвета лакокрасочного покрытия
- Дополнительное оборудование, установленное на заводе-изготовителе автомобиля

Если штрих-код на этой табличке отсутствует, вы найдете аналогичную информацию на табличке, расположенной внутри перчаточного ящика.

СВЕДЕНИЯ ОБ АВТОМОБИЛЕ

Заправочные емкости и спецификации

Приблизительные данные о заправочных емкостях приводятся в метрических и британских единицах измерения. См. Рекомендованные рабочие жидкости и смазочные материалы ⇨ 10-14.

Позиция	Вместимость	
	Метрическая система единиц	Британская система единиц
Тип хладагента системы кондиционирования	Более подробная информация о количестве и типе хладагента, используемого в системе кондиционирования, указана на соответствующей табличке, расположенной в моторном отсеке. Для получения более подробной информации обратитесь к авторизованному дилеру.	
Система охлаждения – двигатель*		
Двигатель 3,6 л V6 без пакета для буксировки V92	14,6 л	15,4 кварты
Двигатель 3,6 л V6, с пакетом для буксировки V92	14,7 л	15,5 кварты
Моторное масло и масляный фильтр	5,7 л	6,0 кварты
Топливный бак		
Автомобиль с передним приводом	73,4 л	19,4 галлона
Автомобиль с полным приводом	82,1 л	21,7 галлона
Жидкость раздаточной коробки	1,5 л	1,6 кварты
Момент затяжки колесных гаек	190 Н·м	140 фунт-сила футов
Данные обо всех заправочных емкостях приблизительны. Рабочие жидкости/масла следует доливать до уровня, рекомендованного в данном Руководстве. После долива снова проверьте уровень рабочей жидкости.		
* Заправочная емкость системы охлаждения двигателя включает с себя емкость всей системы охлаждения и ее компонентов.		

Спецификации двигателя

Двигатель	VIN-код	Коробка передач	Зазор между электродами свечей зажигания
Двигатель 3,6 л V6 (LFY)	W	Автоматическая	0,95–1,10 мм (0,030–0,035 дюйма)

Зазоры между электродами свечей зажигания заданы производителем автомобиля. Выполнять регулировку зазора между электродами свечи зажигания не рекомендуется, поскольку это может привести к повреждению свечи зажигания.

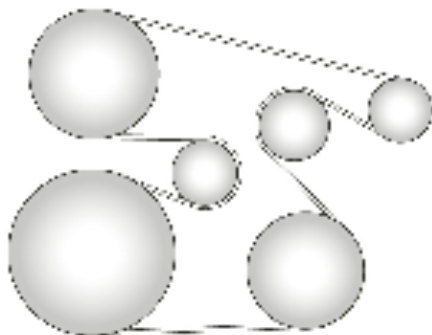
Схема укладки ремня привода
вспомогательных агрегатов

Двигатель 3,6 л V6

12

ИНФОРМАЦИЯ ДЛЯ КЛИЕНТОВ

- СИСТЕМА СБОРА ДАННЫХ И РЕГИСТРАЦИИ СОБЫТИЙ, КОНФИДЕНЦИАЛЬНОСТЬ 12-2
- СИСТЕМА «ЭРА-ГЛОНАСС» 12-3

СИСТЕМА СБОРА ДАННЫХ И РЕГИСТРАЦИИ СОБЫТИЙ, КОНФИДЕНЦИАЛЬНОСТЬ

Данный автомобиль оснащен множеством сложных электронных устройств, которые регистрируют эксплуатационные показатели автомобиля, а также характер его вождения и использования, например компьютерными модулями, которые следят за состоянием двигателя и компонентов трансмиссии, подушек безопасности и отвечают за их срабатывание в случае столкновения автомобиля, а также обеспечивают действие антиблокировочной системы (при соответствующей комплектации). В этих модулях сохраняется информация, которую могут использовать технические специалисты официального дилера при техническом обслуживании или ремонте автомобиля, а также компания GM в целях улучшения безопасности или функций автомобиля.

В некоторых модулях могут сохраняться данные об эксплуатационных параметрах, например о расходе топлива или средней скорости движения, а также некоторая информация о предпочитаемых настройках, например данные о радиостанциях, положении сидений и регулировках климатической системы.

Кибербезопасность

Компания GM собирает информацию об использовании вашего автомобиля, включая эксплуатационные показатели и данные, относящиеся к безопасности.

Мы собираем эту информацию в целях обеспечения соответствующих мер, оценки, улучшения продуктов и сервисов и выявления и устранения их неисправностей, а также для разработки новых продуктов и сервисов.

Для компании GM имеет особую важность защита электронных систем автомобиля и данных владельца от несанкционированного внешнего электронного доступа и контроля. Компания GM соблюдает соответствующие стандарты безопасности, практики и рекомендации и использует средства, направленные на защиту автомобиля и платформы его сервисов от несанкционированного электронного доступа, выявляя возможную активность вредоносных программ в соответствующих сетях и реагируя на потенциальные киберугрозы своевременно, скоординированно и эффективно. Нарушения системы защиты могут повлиять на вашу безопасность или скомпрометировать ваши личные данные. Чтобы свести к минимуму риски безопасности, не подключайте посторонние устройства к электронным системам вашего автомобиля и не под ключайте автомобиль к неизвестным или ненадежным сетям (через Bluetooth, Wi-Fi и подобные технологии). В случае если у вас есть подозрения, что ваши данные могут быть скомпрометированы или безопасность

эксплуатации вашего автомобиля может быть снижена в результате нарушения системы защиты, прекратите использовать автомобиль и обратитесь к своему дилеру.

Система сбора данных и регистрации событий

Автомобиль оснащен системой сбора данных и регистрации событий (EDR).

Главная задача этой системы – сохранять данные о текущих параметрах систем автомобиля в момент аварии или в момент возникновения аварийных ситуаций, таких как срабатывание подушек безопасности или столкновение. Эти данные используются для последующего анализа поведения систем автомобиля. С помощью системы сбора данных записываются данные о динамических параметрах и состоянии систем безопасности за короткий период времени, обычно не более 30 секунд.

При этом сохраняются следующие данные:

- Рабочие параметры систем автомобиля.
- Пристегнуты водитель и передний пассажир ремнями безопасности или нет.
- Данные о величине хода педалей тормоза и акселератора.
- Значение скорости движения автомобиля.

Данная информация помогает разобраться в причинах столкновения и получения травм.

СИСТЕМА «ЭРА-ГЛОНАСС»**Примечание**

В системе сбора данных и регистрации событий информация сохраняется только в случае столкновения; при нормальной эксплуатации автомобиля никакие данные, в том числе личные (имя, фамилия, пол, возраст и место столкновения), не записываются. Тем не менее третьи стороны, например правоохранительные органы, могут использовать данные, полученные с помощью системы регистрации, и личные данные в ходе расследования аварии.

Чтобы считать данные, записанные системой сбора данных и регистрации событий, необходимо наличие специального оборудования и доступ к автомобилю и/или системе сбора данных и регистрации событий. Помимо представителей завода-изготовителя автомобиля, считывать данные системы сбора данных и регистрации событий имеют право некоторые третьи стороны, например правоохранительные органы, которые располагают специальным оборудованием, при условии санкционированного доступа к автомобилю и/или системе сбора данных и регистрации событий.

Компания GM не предоставляет данную информацию третьим лицам, за исключением некоторых случаев: с согласия владельца автомобиля или, если автомобиль взят в долгосрочную аренду, с

согласия арендатора; по официальному запросу полиции или аналогичной государственной структуры; в качестве материалов, используемых для защиты компании GM в суде; по требованию законодательства.

Данные, которые собирает или получает компания GM, не относящиеся к какому-либо определенному автомобилю или владельцу, при необходимости могут быть использованы в исследовательских целях или предоставлены третьим лицам с целью проведения исследований.

Информационно-развлекательная система

Если данный автомобиль оснащен системой навигации, входящей в состав информационно-развлекательной системы, в системе навигации могут сохраняться пункты назначения, адреса, номера телефонов и другая маршрутная информация.

Информация о сохраняемых данных и их удалении приведена в Руководстве пользователя информационно-развлекательной системы.

**ВНИМАНИЕ**

Услуга доступна только в тех регионах, где ее использование является обязательным в силу законодательных требований (Россия, Беларусь, Казахстан). Ее доступность в той или иной стране также зависит от наличия региональных центров операторов системы и соответствующей инфраструктуры. Для работы системы необходимо наличие на автомобиле функционирующей электрической системы, мобильной связи и соединения со спутником ГЛОНАСС. В зависимости от оснащения может использоваться резервная батарея.

Кнопки управления системой



Кнопка «SOS» X

Нажмите X, чтобы вручную установить соединение с диспетчерским центром.

Дождитесь голосовой команды модуля ЭРА-ГЛОНАСС и затем следуйте голосовым инструкциям.

Кнопка «ТЕСТ»

Кнопка «ТЕСТ» используется только при проведении обслуживания. Не следует нажимать эту кнопку.

Обратная связь обеспечивается посредством голосовых сообщений и светодиодного индикатора.

Светодиодный индикатор состояния

Зеленый: система готова к работе или ожидает звонка диспетчера. Диспетчер может связаться с водителем после установления соединения (в течение двух часов, также работает при выключенном зажигании).

Мигающий зеленый: система устанавливает соединение, передает данные или находится в режиме голосовой связи.

Красный: система загружается. Загрузка занимает примерно 15 секунд с момента включения зажигания, после чего светодиод начинает гореть зеленым цветом. Если светодиод постоянно горит красным цветом, меняет цвет с зеленого на красный или возникают другие сбои, обратитесь за помощью в сервисный центр.

Мигающий красный: невозможно установить соединение, например из-за отсутствия сигнала сотовой связи.

Мигающий красный/зеленый: система находится в тестовом режиме. Не нажимайте никакие клавиши. Дождитесь завершения индикации.

Не горит: система выключена.



ВНИМАНИЕ

При очень низких температурах прогрев резервной батареи может занять некоторое время. Когда система будет готова к работе, красный цвет индикатора сменится зеленым.

Если после включения зажигания светодиод не загорается, обратитесь за помощью в сервисный центр.

Батарея резервного питания

Срок службы батареи резервного питания модуля «ЭРА ГЛОНАСС» – минимум 3 года.

 **7810**

chevrolet-auto.kz